



ZUBEHÖR

2024



AKKU 4

Akku-/Ladegerädeadapter	15
Akku-Arbeitscheinwerfer	30
Akku-Betonverdichter VR001G	28
Akku-Drahtbindemaschinen	25
Akku-Fettpresse DGP180	21
Akku-Gebläse A5001G/DAS180	20
Akku-Heizjacken/-gilets/-decken	16
Akku-Kaffeemaschinen	19
Akku-Kartuschenpressen	26
Akku-Kompressoren	17
Akku-Kühl-/Wärmeboxen	18
Akku-Nietzangen	22
Akku-Power Kits	6
Akku-Schrauber / -Bohrhämmer	27
Akku-Schutz	14
Akku-Stanze DPP200	24
Akku-Taschenlampen	29
Akku-Universalschere CP100D	25
Akku-Vakuumpumpen	19
Akku-Ventilatoren	17
AWS-Module	17
Fettpressenaufsatz P-90451	27
Ladegeräte	11
Li-Ion Akkus	7
Ni-MH Akkus	10
USB-Adapter	16

LASER 32

Laser-Empfänger/Zieltafeln	32
Sonstiges Zubehör	34
Stative	33
Stromversorgung	33
Taschen/Koffer	33

BOHR-/STEMMHÄMMER 36

13 mm Makita-Sechskant	63
28 mm Meißelschaft B-Typ	63
30 mm Makita-Sechskant	64
30 mm Makita-Sechskant für HM1400	64
Geeignet für SDS-MAX	56
Geeignet für SDS-PLUS	40
Hohlbohr- und Fräskronen	65
Service Boxen	66
Sonstiges Zubehör	67

BOHREN 68

Bohrer / Bit Sets	79
Bohrer / Bit Sets im MAKPAC-Koffer	83
Bohrer Sets	74
Bohrfutter	95
Drahtbürsten	93
Glas- / Fliesenbohrer	73
Holzbohrer	70
Kernbohrmaschinen	89
Lochsägen	85
Magnet-Kernbohrmaschinen	90
Metallbohrer	71
Rührgeräte	91

SCHRAUBEN 98

Akku-Drehmomentschrauber	118
Akku-Ratschenschlüssel WR100D/DWR180	114
Bithalter	105
Bits	104
Bitsets	106
Impact BLACK Bitsets	102
Impact Premier Bits	100
Impact Premier Bitsets	101
Magazinschrauber	111
Schlagschrauber	115
Steckschlüssel	109
Trockenbauschrauber	113

TRENNEN 126

2in1 Trenn- und Schrupscheiben	140
Absaughauben für Winkelschleifer	151
Akku-Faserzementschere DJS800	155
Akku-Moniereisenschneider	155
Akku-Gewindestangenschneider	155
Blechscheren und Knabber	154
Diamant-Fliesenbohrkronen	148
Diamantschleifscheiben	135
Diamantschneider	152
Diamanttrennscheiben	130
Drahtbürsten für Winkelschleifer	147
Fächerscheiben	141
Fiberscheiben für Winkelschleifer	146
Flanschzubehör für Winkelschleifer	149
Griffe für Winkelschleifer	149
Modellbezogene Scheiben	134
Reinigungsscheiben	145
Schrupscheiben für Metall	139
Schutzhauben für Winkelschleifer	150
Staubschutzsets für Winkelschleifer	152
Trennscheiben	136
Trennschleifer	153
X-LOCK System	128

SCHLEIFEN & POLIEREN 156

Akku-Langhalsschleifer	166
Akku-Polierschleifer DPV300/PV301D	165
Bandschleifer	158
Betonschleifer	179
Bürstenschleifer 9741	174
Elektronikfeilen	172
Exzenterschleifer & Poliermaschinen	160
Geradschleifer	176
Schleifböcke	178
Schleifpapier auf Rolle	173
Schwingschleifer	167

HOBELN 180

Absaugung	182
Abziehstein	183
Anschläge	182
Arbeitsstisch für 2012NB	183
Dickenhobel 2012NB	183
Hobelmesser	181
Staubsäcke	182
Zubehör für Hobelmesser	181

SÄGEN 184

Akku-Gipskartonsägen	218
Bandsägen und Akku-Bandsägen	221
Führungsschienen Zubehör	220
Handkreissägen und Akku-Handkreissägen	219
Kettenstemmer	238
Multitools	226
PCD Kreissägeblätter für Faserzement	201
Reciprosägeblätter	210
Reduzierringe	201
Stichsägeblätter	202
Stichsägen und Akku-Stichsägen	218
TCT Kreissägeblätter	186
Tisch-/Kapp- und Gehrungssägen	223

FRÄSEN 240

Absaugung	251
Akku-Rotationsschneider DCO180/DCO181	255
Anschläge / Führungen	249
Fräsmodule für RT001G / RT070xC / DRT50	250
Führungsschienenadapter	251
HM-Fräser Heimwerkerserie	247
HM-Fräser Profiserie	242
Kopierhülsen	248
Nutfräsen	252
Plattenfräse CA5000	255
Rotationsschneider 3706	254
Spannzangen / Hülsen	252

NAGLER & TACKER 256

Druckluft Nagler	261
Hochdruckluft Nagler	261
Klammern	259
Nägeln	257
Schutzbrillen	261

STAUBSAUGER & HEISSLUFTGEBLÄSE 262













Adapter und Anschlussstücke für Schläuche	276
Akku-Handstaubsauger	281
Akku-Saugroboter	285
Akku-Staubsauger CL121D/DCL184	280
Akku-Staubsauger DCL500/501	284
Akku-Staubsauger DVC560	284
Anschlussvarianten zur Absaugung	264
Anschlussvarianten zur Reinigung	270
Bürstenköpfe und Düsen	274
Entsorgungssäcke	279
Filter	278
Filtersäcke	279
Heißluftgebläse	286
Saugkraftregler und Rohre	273
Schläuche	272
Sonstiges Zubehör für Staubsauger	280

OUTDOOR 288

Akku-Reb- und Astscheren	308
Akku-Schubkarren	320
Erdbohrer	315
Gebläse	309
Heckenscheren und Heckenschneider	295
Hochdruckreiniger	311
Kettensägen	290
Kompakte Akku-Hecken-/Grasscheren	294
Motorsensen	296
Motorsprüher / Akku-Sprüher	322
Multifunktionsantriebe	302
Öle / Schmierstoffe	323
Rasenmäher	318
Vertikutierer	317
Wasserpumpen	323
Werkzeuge	324
Zündkerzen	326

DIVERSES 328

Arbeitsausrüstung	346
Handwerkzeug	330
Koffer, Taschen und Kleinteileboxen	356
Kohlebürsten	360
MAKPAC Transportsystem	350
Werkzeugtaschen und -halter	338
Zubehörmodule	365

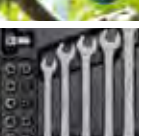
AKKU 4	
LASER 32	
BOHR-/STEMMHÄMMER 36	
BOHREN 68	
SCHRAUBEN 98	
TRENNEN 126	
SCHLEIFEN & POLIEREN 156	
HOBELN 180	
SÄGEN 184	
FRÄSEN 240	
NAGLER & TACKER 256	
STAUBSAUGER & HEISSLUFTGEBLÄSE 262	
OUTDOOR 288	
DIVERSES 328	



Zubehör für Akku-Maschinen

Allgemeines Zubehör wie z. B. Bohrer oder Sägeblätter finden Sie in den jeweiligen anwendungsbezogenen Kapiteln.

**AKKU-POLIERSCHLEIFER
DPV300/PV301D**



**KAPITEL „SCHLEIFEN“
AUF SEITE 165**

AKKU-MULTITOOLS



**KAPITEL „SÄGEN“
AB SEITE 226**

**AKKU-STAUCHKOPF-
NAGLER**



**KAPITEL „NAGLER &
TACKER“ AB SEITE 257**

AKKU-SCHUBKARREN



**KAPITEL „OUTDOOR“
AB SEITE 320**

STÄRKER DENN JE: DIE MAKITA AKKU-SERIEN FÜR JEDEN BEDARF DAS RICHTIGE WERKZEUG



KOMPAKTES AKKU-WERKZEUG

Die handlichen 12V max CXT-Maschinen sind die erste Wahl für Anwender, die Wert auf möglichst geringes Gewicht legen.



DIE WELTWEIT GRÖSSTE 18V AKKU-SERIE

Mit einer Bandbreite von derzeit über 420 Maschinen bietet die 18V LXT-Serie unerreichte Einsatzmöglichkeiten.



AKKU-TECHNIK FÜR HÖCHSTE ANSPRÜCHE

Mit der 40V max XGT-Serie dringt Makita noch weiter in Bereiche vor, die bisher netzstrombetriebenen Maschinen vorbehalten waren.



AKKU-POWER KITS

Makita Akku-Power Kits enthalten:

- 2 oder 4 Li-Ion Akkus
- ein passendes Schnellladegerät
- einen MAKPAC-Koffer mit Inlay zum sicheren Transport



Beschreibung	MAKPAC Typ	Akku Typ	Akku Stk.	Ladegerät	Bestell-Nr.	Preis (€) exkl. MwSt.	Preis (€) inkl. MwSt.
Akku-Power Kit	1	BL1020B 2,0 Ah	2	Schnellladegerät DC10SA	197657-7*	175,70	210,84
Akku-Power Kit	1	BL1041B 4,0 Ah	2	Schnellladegerät DC10SB	197641-2	219,60	263,52
Akku-Power Kit	1	BL1830B 3,0 Ah	2	Schnellladegerät DC18RC	197952-5	274,30	329,16
Akku-Power Kit ohne MAKPAC-Koffer	-	BL1850B 5,0 Ah	2	Doppel-Schnell-ladegerät DC18RD	199482-2	367,40	440,88
Akku-Power Kit	3	BL1850B 5,0 Ah	4	Doppel-Schnell-ladegerät DC18RD	197626-8	652,30	782,76
Akku-Power Kit	1	BL1860B 6,0 Ah	2	Schnellladegerät DC18RC	198116-4	387,80	465,36
Akku-Power Kit	3	BL1860B 6,0 Ah	2	Doppel-Schnell-ladegerät DC18RD	198077-8	479,90	575,88
Akku-Power Kit	3	BL1860B 6,0 Ah	4	Doppel-Schnell-ladegerät DC18RD	198091-4	678,00	813,60
Akku-Power Kit	1	BL4025 2,5 Ah	2	Schnellladegerät DC40RA	191J81-6	507,70	609,24
Akku-Power Kit	1	BL4040 4,0 Ah	2	Schnellladegerät DC40RA	191J97-1	627,70	753,24
Akku-Power Kit	3	BL4050F 5,0 Ah	2	Doppel-Schnell-ladegerät DC40RB	191U13-9	833,30	999,96
Akku-Power Kit	3	BL4050F 5,0 Ah	4	Doppel-Schnell-ladegerät DC40RB	191U42-2	1.376,30	1.651,56
Akku-Power Kit	3	BL4080F 8,0 Ah	2	Doppel-Schnell-ladegerät DC40RB	191Y97-1	1.044,30	1.253,16
Akku-Power Kit	3	BL4080F 8,0 Ah	4	Doppel-Schnell-ladegerät DC40RB	1910A8-3	1.770,50	2.124,60
MAKPAC Ersatzinlay für 197657-7 und 197641-2					838454-9	7,90	ET 9,48
MAKPAC Ersatzinlay für 197952-5 und 198116-4					838110-1	7,90	ET 9,48
MAKPAC Ersatzinlay für 197626-8, 198077-8 und 198091-4					839205-3	7,90	ET 9,48
MAKPAC Ersatzinlay für 191J81-6 und 191J97-1					835G74-2	7,90	ET 9,48
MAKPAC Ersatzinlay für 191U13-9 und 191U42-2					835W98-4**	4,70	ET 5,64
MAKPAC Ersatzinlay für 191Y97-1 und 1910A8-3					8355E1-2**	PaA	PaA



* Solange Vorrat reicht
** Verfügbarkeit auf Anfrage

MAKPAC-Koffer und -Zubehör finden Sie ab Seite 350!

Preise sind unverbindlich empfohlene VK-Preise.

LI-ION AKKUS



Volt	Ah	Typ	Modell	Gewicht (kg)	Bestell-Nr.	Preis (€) exkl. MwSt.	Preis (€) inkl. MwSt.
7,2	1,5	Li-Ion	BL7015	0,12	198000-3	49,40	59,28
10,8	1,3	Li-Ion	BL1013	0,17	196066-7	49,40	59,28
12 max	2,0	Li-Ion mit Kapazitäts-anzeige	BL1021B	0,21	197396-9	62,20	74,64
12 max	4,0	Li-Ion mit Kapazitäts-anzeige	BL1041B	0,38	197406-2	84,70	101,64
14,4	1,5	Li-Ion	BL1415N	0,30	196875-4	84,70	101,64
14,4	3,0	Li-Ion mit Kapazitäts-anzeige	BL1430B	0,50	197615-3	97,60	117,12
14,4	5,0	Li-Ion	BL1450	0,51	197122-6	130,80	156,96
18	2,0	Li-Ion mit Kapazitäts-anzeige	BL1820B	0,39	197254-9	93,30	111,96
18	3,0	Li-Ion mit Kapazitäts-anzeige	BL1830B	0,62	197599-5	102,90	123,48
18	5,0	Li-Ion mit Kapazitäts-anzeige	BL1850B	0,62	197280-8	144,60	173,52
18	6,0	Li-Ion mit Kapazitäts-anzeige	BL1860B	0,68	197422-4	152,20	182,64
40 max	2,0	Li-Ion mit Kapazitäts-anzeige	BL4020	0,69	191L29-0	167,20	200,64
40 max	2,5	Li-Ion mit Kapazitäts-anzeige	BL4025	0,71	191B36-3	184,30	221,16
40 max	4,0	Li-Ion mit Kapazitäts-anzeige	BL4040	1,0	191B26-6	261,40	313,68
40 max	4,0	Li-Ion mit Kapazitäts-anzeige	BL4040F	0,94	1910N6-8*	287,10	344,52
40 max	5,0	Li-Ion mit Kapazitäts-anzeige	BL4050F	1,3	191L47-8*	299,90	359,88
40 max	8,0	Li-Ion mit Kapazitäts-anzeige	BL4080F	1,9	191X65-8*	430,70	516,84

* „F“ (Full Power) Akkus sind durch ihre hohe Leistungsabgabe die beste Wahl für besonders leistungsstarke Maschinen wie etwa Winkelschleifer, Kettensägen oder Handkreissägen.

ET – Ersatzteil PaA – Preis auf Anfrage

LI-ION AKKU-RUCKSÄCKE

Flexibel einsetzbare Akku-Rucksäcke für längere Arbeitszeiten und mehr Komfort

- Akkueinheit abnehmbar, auch stationärer Betrieb möglich
- Verstellbares Tragegestell mit gepolsterten Gurten inkl. Beckengurt
- Inkl. Adapter für 2 x 18 V Maschinen, weitere Adapter optional erhältlich
- **PDC01**: kann mit bis zu vier 18 V Akkus der LXT-Serie bestückt werden
- **PDC1200**: fest eingebauter Akku mit 1.206 Wattstunden, inkl. Ladegerät
- **PDC1500**: fest eingebauter Akku mit 1.568 Wattstunden, inkl. Ladegerät



Beschreibung	Ausgangsspannung	Gewicht	Bestell-Nr.	Preis (€) exkl. MwSt.	Preis (€) inkl. MwSt.
Akku-Rucksack PDC01	1 x 18 V / 2 x 18 V / 1 x 40 V max	max. 7,0 kg (mit 4 Akkus BL1860B)	191A64-2	652,30	782,76
Akku-Rucksack PDC1200	2 x 18 V / 1 x 40 V max	8,8 kg (Akkueinheit) plus 1,6 kg (Tragegestell)	PDC1200A01	2.202,50	2.643,00
Akku-Rucksack PDC1500	2 x 18 V / 1 x 40 V max	10,9 kg (Akkueinheit) plus 2,0 kg (Tragegestell)	PDC1500A01	PaA	PaA



LXT 18 V (nur PDC01) / 2 x 18 V mit Akku-Adapter



XGT 40 V max mit Akku-Adapter



Direkte Steckverbindung mit kompatiblen Maschinen

Akku-Rucksäcke werden aus Sicherheitsgründen nicht für die Verwendung mit Akku-Tophandle-Kettensägen empfohlen!

STROMWANDLER BAC01

Konvertiert die Energie aus einem Akku-Rucksack (PDC01, PDC1200 oder PDC1500) in 230 V Wechselstrom

- Max. Spitzenleistung: 2.800 W (für 4 Sekunden) bei Verwendung mit PDC1200/PDC1500
- Max. Dauerleistung: 1.400 W bei Verwendung mit PDC1200/PDC1500
- Zwei 230 V Wechselstrom-Ausgänge (50/60 Hz umschaltbar) mit reiner Sinuswelle
- Vier USB-Ausgänge (2x Typ A 2,4 A, 2x Typ C USB-PD 30 W)
- 12 V Ausgang (entspricht KFZ-Bordsteckdose, 10 A)
- Kann mit MAKPAC-Koffern verbunden werden
- Akku-Rucksack wird an der Oberseite befestigt



Beschreibung	L x B x H (mm)	Gewicht	Bestell-Nr.	Preis (€) exkl. MwSt.	Preis (€) inkl. MwSt.
Akku-Stromwandler BAC01	395 x 245 x 163	7,3 kg (ohne Akku-Rucksack)	BAC01	726,20	871,44



Preise sind unverbindlich empfohlene VK-Preise.

LI-ION AKKU-RUCKSACK ZUBEHÖR

Beschreibung	Geeignet für	Bestell-Nr.	Preis (€) exkl. MwSt.	Preis (€) inkl. MwSt.
1 x 18 V LXT Adapter	Akku-Rucksack PDC01	191J50-7	119,00	142,80
2 x 18 V LXT Adapter	Akku-Rucksack PDC01 / PDC1200 / PDC1500	191J51-5*	184,30	221,16
1 x 40 V max XGT Adapter	Akku-Rucksack PDC01 / PDC1200 / PDC1500	191N62-4	184,30	221,16
Brustgurt	Akku-Rucksack PDC01 / PDC1200 / PDC1500	196733-4	3,50	4,20
Motorsensengurt mit Hüftpolster	Akku-Rucksack PDC01 / PDC1200 / PDC1500	191E43-4	15,20	18,24
Tragegurt für Trimmer	Akku-Rucksack PDC01 / PDC1200 / PDC1500	197243-4	7,00	8,40
Tragegurt für Gebläse	Akku-Rucksack PDC01 / PDC1200 / PDC1500	191J48-4	8,00	9,60
Ladegerät DC4001	Akku-Rucksack PDC1200 / PDC1500	191L00-4	184,30	221,16
Ladegerät DC3600	Akku-Rucksack BL36120A (Vorgängermodell)	ENE401046A**	250,70	300,84

* Nicht geeignet für die Modelle DHR280/283 und DHS710
** Solange Vorrat reicht

LI-ION AKKUS 36 V



Volt	Ah	Typ	Modell	Gewicht (kg)	Bestell-Nr.	Preis (€) exkl. MwSt.	Preis (€) inkl. MwSt.
36	2,2	Li-Ion	BL3622A	1,34	195410-5*	299,90	359,88

* Kann nur mit Ladegerät DC36WA geladen werden, nicht geeignet für BHR261/T

LI-ION AKKUS 64 V MAX



Volt	Ah	Typ	Modell	Gewicht (kg)	Bestell-Nr.	Preis (€) exkl. MwSt.	Preis (€) inkl. MwSt.
64 max	4,0	Li-Ion	BL6440	2,2	191R06-8	387,80	465,36
64 max	10,0	Li-Ion	BL64100	3,2	191Y69-6	955,40	1.146,48

ET – Ersatzteil PaA – Preis auf Anfrage

LI-ION AKKUS (G-SERIE)

Die Maschinen, Akkus und Ladegeräte der Li-Ion G-Serie sind nicht kompatibel mit Maschinen, Akkus und Ladegeräten unserer LXT Li-Ion Serie.



Volt	Ah	Typ	Modell	Gewicht (kg)	Bestell-Nr.	Preis (€) exkl. MwSt.	Preis (€) inkl. MwSt.
14,4	1,5	Li-Ion	BL1415G	0,34	198192-8	59,00	70,80
18	1,5	Li-Ion	BL1815G	0,4	198186-3	68,80	82,56

NI-MH AKKUS

MAKSTAR AKKUS



Volt	Ah	Typ	Bauform	Modell	Bestell-Nr.	Preis (€) exkl. MwSt.	Preis (€) inkl. MwSt.
9,6	1,8	Ni-MH	hoch	BH9020	193631-3	124,40	149,28
9,6	3,1	Ni-MH	hoch	BH9033	193636-3	159,60	191,52
12	1,8	Ni-MH	hoch	BH1220	193345-4*	124,40	149,28
12	1,8	Ni-MH	flach	BH1220C	193928-0*	124,40	149,28
12	3,1	Ni-MH	flach	BH1233C	193930-3	159,60	191,52
24	1,8	Ni-MH	hoch	BH2420	193736-9*	175,70	210,84
24	3,1	Ni-MH	hoch	BH2433	193739-3	219,60	263,52

* Solange Vorrat reicht

KNOLLEN AKKUS NI-MH



Volt	Ah	Typ	Modell	Bestell-Nr.	Preis (€) exkl. MwSt.	Preis (€) inkl. MwSt.
9,6	2,5	Ni-MH	9134	193099-3	89,00	106,80
9,6	2,8	Ni-MH	9135	193058-7*	113,70	136,44
12	2,5	Ni-MH	1234	193100-4***	84,70	101,64
12	2,8	Ni-MH	1235	193059-5**	97,60	117,12
14,4	2,8	Ni-MH	1435	193060-0***	119,00	142,80
18	2,5	Ni-MH	1834	193102-0*	137,20	164,64
18	2,8	Ni-MH	1835	193061-8***	152,20	182,64

* Mit Schnellverschluss ** Solange Vorrat reicht *** Mit Schnellverschluss, solange Vorrat reicht

STAB AKKUS NI-MH (SOLANGE VORRAT REICHT)



Volt	Ah	Typ	Modell	Bestell-Nr.	Preis (€) exkl. MwSt.	Preis (€) inkl. MwSt.
7,2	2,5	Ni-MH	7034	193888-6	72,30	86,76
9,6	2,5	Ni-MH	9034	193889-4	89,00	106,80

Preise sind unverbindlich empfohlene VK-Preise.

LADEGERÄTE

LADEGERÄTE LI-ION 10,8 V / 12 V MAX (CXT-SERIE)



Ladezeit in Minuten bei	2,0 Ah	4,0 Ah	Bestell-Nr.	Preis (€) exkl. MwSt.	Preis (€) inkl. MwSt.
	DC10SB Schnellladegerät				
	30	60	197363-4	72,30	86,76
	DC10WC Ladegerät				
	70	130	197343-0	52,50	63,00
	DC18RE Multi-Schnellladegerät 12 V max und 18 V LXT				
	30	60	198720-9*	119,00	142,80

* Solange Vorrat reicht

LADEGERÄTE LI-ION 14,4 V - 18 V (LXT-SERIE)





Ladezeit in Minuten bei	1,5 Ah	2,0 Ah	3,0 Ah	4,0 Ah	5,0 Ah	6,0 Ah	Bestell-Nr.	Preis (€) exkl. MwSt.	Preis (€) inkl. MwSt.
	DC18RC Schnellladegerät								
	15	24	22	36	45	55	195584-2	89,00	106,80
	DC18RE Multi-Schnellladegerät 12 V max und 18 V								
	15	24	22	36	45	55	198720-9*	119,00	142,80
	DC18RD Doppel-Schnellladegerät								
	15	24	22	36	45	55	196933-6	184,30	221,16
	DC18SD Ladegerät								
	30	45	60	90	110	130	194533-6	76,20	91,44
	DC18WC Kompaktladegerät								
	40	55	80	110	135	160	1910G0-1	55,80	66,96
	DC18SE Autoladegerät (Betriebsspannung 12 V – 24 V)								
	30	45	60	90	110	130	194621-9	130,80	156,96
	DC18SF Vierfach-Ladegerät								
	30 (1-2 Akkus)	45 (1-2 Akkus)	60 (1-2 Akkus)	90 (1-2 Akkus)	110 (1-2 Akkus)	130 (1-2 Akkus)	196426-3	240,00	288,00
60 (3-4 Akkus)	90 (3-4 Akkus)	120 (3-4 Akkus)	180 (3-4 Akkus)	220 (3-4 Akkus)	260 (3-4 Akkus)				

* Solange Vorrat reicht

ET – Ersatzteil PaA – Preis auf Anfrage

LADEGERÄTE LI-ION 40 V MAX (XGT-SERIE)



Ladezeit in Minuten bei	2,0 Ah	2,5 Ah	4,0 Ah	5,0 Ah	8,0 Ah	Bestell-Nr.	Preis (€) exkl. MwSt.	Preis (€) inkl. MwSt.
DC40RA Schnellladegerät								
	22	28	45	50	76	191E07-8	152,20	182,64
DC40RB Doppel-Schnellladegerät								
	22	28	45	50	76	191N09-8	274,30	329,16
DC40WA Doppel-Ladegerät								
	110	130	210	260	420	1911L9-4	119,00	142,80

LXT-LADEADAPTER ADP10 FÜR XGT-SCHNELLADGERÄTE



Der Ladeadapter ermöglicht das Laden von 14,4 V / 18 V Akkus der LXT-Serie mit einem XGT-Schnellladegerät. Bei Akkus ab 4,0 Ah kann damit sogar eine deutlich kürzere Ladezeit als mit LXT-Schnellladegeräten erreicht werden.



Ladezeit in Minuten bei	1,5 Ah	2,0 Ah	3,0 Ah	4,0 Ah	5,0 Ah	6,0 Ah	Bestell-Nr.	Preis (€) exkl. MwSt.	Preis (€) inkl. MwSt.
ADP10 Ladeadapter bei Verwendung eines XGT-Schnellladegeräts									
	15	24	22	29	35 40*	40	191C10-7	59,00	70,80

* Abhängig vom Produktionsdatum des Akkus

LADEGERÄTE LI-ION 64 V MAX

Ladezeit in Minuten bei	4,0 Ah	10,0 Ah	Bestell-Nr.	Preis (€) exkl. MwSt.	Preis (€) inkl. MwSt.
DC64WA					
	120	300	191W19-9	152,20	182,64

LADEGERÄTE LI-ION 36 V

Ladezeit in Minuten bei	2,2 Ah	2,6 Ah	Bestell-Nr.	Preis (€) exkl. MwSt.	Preis (€) inkl. MwSt.
DC36WA (lädt nur BL3622A)					
	60	-	195471-5*	102,90	123,48
DC36RA (lädt nur BL3626)					
	-	22	194863-5	210,00	252,00

* Solange Vorrat reicht



LADEGERÄTE LI-ION 7,2 V - 10,8 V STABFORM

Ladezeit in Minuten bei	1,5 Ah	1,3 Ah	Bestell-Nr.	Preis (€) exkl. MwSt.	Preis (€) inkl. MwSt.
DC10WA 7,2 V - 10,8 V					
	35	60	194588-1	52,50	63,00

LADEGERÄTE LI-ION G-SERIE 14,4 V - 18 V



Nur geeignet für BL1813G/BL1815G und BL1413G/BL1415G!





Ladezeit in Minuten bei	1,5 Ah	Bestell-Nr.	Preis (€) exkl. MwSt.	Preis (€) inkl. MwSt.
DC18WA				
	70	195423-6	43,90	52,68
DC18WB				
	80	191W37-7	32,20	38,64





Preise sind unverbindlich empfohlene VK-Preise.

ET – Ersatzteil PaA – Preis auf Anfrage

LADEGERÄTE NI-CD / NI-MH 7,2 V - 18 V

Ladezeit in Minuten bei	Stabakkus (Ah)			Knollenakkus (Ah)				Bestell-Nr.	Preis (€) exkl. MwSt.	Preis (€) inkl. MwSt.
	1,3	1,9	2,5	1,3	1,8/1,9	2,5	2,8			
	DC1414 7,2 V - 14,4 V									
	30	45	60	30	45	60	70	193864-0	41,20	49,44
	DC1439 7,2 V - 14,4 V									
	9	14	23	9	14	23	27	192935-0	124,40	149,28
	DC1804 7,2 V - 18 V									
	30	45	60	30	45	60	70	193827-6	59,00	70,80
	DC1822 7,2 V - 18 V Autoladegerät (Betriebsspannung 12 V)									
	30	45	60	30	45 (60 min 1822)	60 (75 min 1834)	70 (90 min 1835/F)	193439-5	76,20	91,44

AKKU-SCHUTZ

Beschreibung	Geeignet für Modelle	Bestell-Nr.	Preis (€) exkl. MwSt.	Preis (€) inkl. MwSt.
Akku-Kontaktschutz 	alle 10,8 V und 12 V max Akkus der CXT-Serie	456128-6	1,00	1,20
	alle 14,4 V und 18 V Akkus der LXT-Serie	450128-8	1,00	1,20
	alle 40 V max Akkus der XGT-Serie	412393-7	1,00	1,20
	BL3626	451153-2*	1,00	1,20
	Ni-MH und Ni-CD Akkus mit Knollen- oder Stabform	414938-7*	1,00	1,20
Akku-Gehäuseschutz 	BL1415	459711-8	5,60	6,72
	BL1415NA	454407-6	6,50	7,80
	BL1430/BL1460A	450599-9*	7,00	8,40
	BL1430/BL1440/BL1450/BL1460	457041-1	7,00	8,40
	BL1815N/BL1820B	459937-2	6,00	7,20
	BL1830B/BL1840B/BL1850B/BL1860B	459938-0	7,50	9,00

* Solange Vorrat reicht



Preise sind unverbindlich empfohlene VK-Preise.

AKKU-/LADEGERÄTADAPTER

ADP03
193682-6



ADP04
193947-6



Artikel	Beschreibung	Bestell-Nr.	Preis (€) exkl. MwSt.	Preis (€) inkl. MwSt.
ADP03	Auffrischadapter - nur für Ni-Mh Akkus (geeignet für DC18RA/RC, DC24SC)	193682-6	159,60	191,52
ADP04	Ladeschachtadapter (geeignet für DC14SA/SC, DC24SA/SC, DC18RA/RC/SE)	193947-6	62,20	74,64
BAP36N	Externer Akkuhalter - für BL3626, BL3622A	195311-7*	59,00	70,80
BCV01	Externer Akkuadapter - verbindet 2 x 18 V Li-Ion Akkus zu 1 x 36 V	195511-9	152,20	182,64
BCV03	Akkuadapter - verbindet 2 x 18 V Li-Ion Akkus zu 1 x 36 V	196809-7*	130,80	156,96
BAP182	Externer Akkuadapter - verbindet 2 x 18 V Li-Ion Akkus zu 2 x 18 V	197580-6	184,30	221,16

* Solange Vorrat reicht

Externer Akkuhalter BAP36N

Bestellnr.: 195311-7

Ermöglicht die Trennung des Akkus von der Maschine, um das Gewicht zu reduzieren und somit Arm- und Handermüdung zu vermindern.

BAP36N ist nicht geeignet für 36 V Akku-Motorsense.

Solange Vorrat reicht.



Externer Akkuadapter BCV01

Bestellnr.: 195511-9

Benutzer, die zwei 18 V Li-Ion Akkus haben, können mithilfe dieses Adapters 36 V Akku-Maschinen nutzen.

BCV03 ist nicht geeignet für BL1815 (1,3 Ah) Akkus und passt nicht auf 36 V Akku-Motorsensen.



Akkuadapter BCV03

Bestellnr.: 196809-7

Benutzer, die zwei 18 V Li-Ion Akkus haben, können mithilfe dieses Adapters 36 V Akku-Maschinen nutzen.

BCV03 ist nicht geeignet für BL1815 (1,3 Ah) Akkus und passt nicht auf Akku-Bohrhammer BHR261/T.

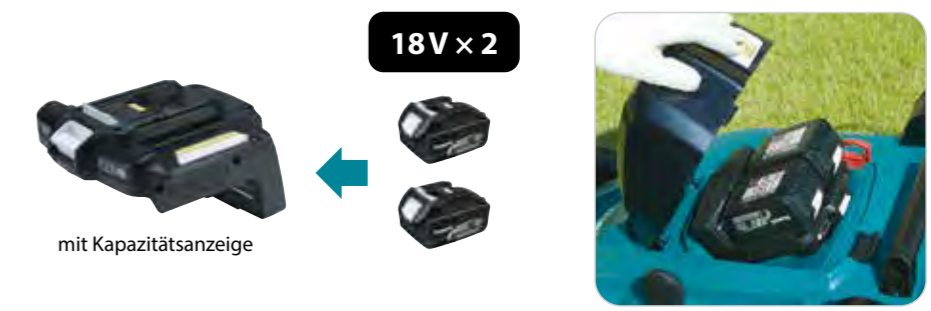

Externer Akkuhalter BAP182

Bestellnr.: 197580-6

Ermöglicht die Trennung des Akkus von der Maschine, um das Gewicht zu reduzieren und somit Arm- und Handermüdung zu vermindern.



ET - Ersatzteil PaA - Preis auf Anfrage

USB-ADAPTER



Modell	Geeignet für Akkus	USB-Anschlüsse	Ausstattung	Bestell-Nr.	Preis (€) exkl. MwSt.	Preis (€) inkl. MwSt.
ADP08	10,8 V / 12 V max CXT	1x 2,1 A	Ein/Aus-Schalter	ADP08*	25,20	30,24
ADP05	18 V / 14,4 V LXT	2x 2,1 A	Gürtelhalter	ADP05	32,20	38,64
ADP001G	40 V max XGT	2x 2,4 A	Ein/Aus-Schalter	ADP001G	49,40	59,28

* Solange Vorrat reicht

AKKU-HEIZJACKEN/-GILETS/-DECKEN

AKKU-ADAPTER UND ANSCHLUSSKABEL



Beschreibung	Geeignet für	Bestell-Nr.	Preis (€) exkl. MwSt.	Preis (€) inkl. MwSt.
Akku-Adapter für 10,8 V / 12 V max CXT-Serie mit Bedientaster, inkl. USB-Ladeanschluss für z.B. Handy	Akku-Klimajacken und Akku-Heizjacken, -gilets und -decken	TD00000110*	52,50	63,00
Akku-Adapter für 14,4 V / 18 V LXT-Serie mit Bedientaster, inkl. USB-Ladeanschluss für z.B. Handy	Akku-Klimajacken und Akku-Heizjacken, -gilets und -decken	TD00000111*	49,40	59,28
Anschlusskabel	Akku-Heizjacken, -gilets und -decken	TD00000112	4,70	5,64

* Benötigt Anschlusskabel TD00000112 zum Betrieb mit Akku-Heizjacken, -gilets und -decken

AKKU



Beschreibung	Geeignet für	Bestell-Nr.	Preis (€) exkl. MwSt.	Preis (€) inkl. MwSt.
Akku BL1055 mit USB-C-Anschluss zum Laden des Akkus oder mobiler Geräte	Akku-Heizjacken, -gilets und -decken, Akku-Klimajacken	BL1055B*	184,30	221,16

* Benötigt Anschlusskabel TD00000112 zum Betrieb mit Akku-Heizjacken, -gilets und -decken

ÄLTERE AKKU-ADAPTER



Beschreibung	Geeignet für	Bestell-Nr.	Preis (€) exkl. MwSt.	Preis (€) inkl. MwSt.
Akku-Adapter für 10,8 V / 12 V max CXT-Serie inkl. USB-Ladeanschluss für z.B. Handy und Ein/Ausschalter	Akku-Heizjacken, -gilets und -decken	PE00000037*	32,20	38,64
Akku-Adapter für 14,4 V / 18 V LXT-Serie inkl. USB-Ladeanschluss für z.B. Handy	Akku-Heizjacken, -gilets und -decken	YL00000004*	38,90	46,68
Akku-Adapter für 14,4 V / 18 V LXT-Serie inkl. USB-Ladeanschluss für z.B. Handy und Ein/Ausschalter	Akku-Klimajacken	198634-2	38,90	46,68

* Solange Vorrat reicht

AWS-MODULE



AWS (Auto-start Wireless System) stellt eine Bluetooth-Verbindung zwischen Maschine und Absauggerät her. Damit steht auch für Akku-Geräte eine Absaugautomatik zur Verfügung.

Neben den AWS-fähigen Akku-Staubsaugern können mithilfe des AWS-Empfängers WUT02U handelsübliche Absauggeräte verwendet werden, sofern diese über eine Maschinensteckdose verfügen. Maschinenseitig wird ein AWS-Modul zum Senden des Einschaltsignals benötigt.



Beschreibung	Geeignet für	Bestell-Nr.	Preis (€) exkl. MwSt.	Preis (€) inkl. MwSt.
AWS-Modul WUT01 zum Einbau in Maschinen	AWS-fähige Maschinen	198900-7	65,50	78,60
AWS-Empfänger WUT02U inkl. AWS-Modul, für Absauggeräte	Handelsübliche Absauggeräte mit Maschinensteckdose	199862-2	219,60	263,52

AKKU-KOMPRESSOREN



Beschreibung	Geeignet für Modell	Bestell-Nr.	Preis (€) exkl. MwSt.	Preis (€) inkl. MwSt.
Französischer Adapter für Schlägerand-Ventile	MP001G / MP100D / DMP180 / DMP181	TE00000594	1,30	1,56
Ballnadel	MP001G / MP100D / DMP180 / DMP181	TE00000592	1,30	1,56
Adapter für Wasserbälle, Luftmatratzen etc.	MP001G / MP100D / DMP180 / DMP181	TE00000333	1,00	1,20
Tankstellenstecker (gerade Ausführung)	MP001G / DMP181	TE00000796	23,70	28,44
Tankstellenstecker (Kopf 30° geneigt)	MP001G / DMP181	TE00000691	19,90	23,88

AKKU-VENTILATOREN



Beschreibung	Geeignet für Modell	Bestell-Nr.	Preis (€) exkl. MwSt.	Preis (€) inkl. MwSt.
Netzteil 230V	CF100D/CF101D/DCF102	TE00000438*	18,70	22,44
	CF001G/DCF201/DCF203	TE00000440	25,20	30,24
	CF002G/DCF300/DCF301	TE00000442	38,90	46,68

* Solange Vorrat reicht



ET – Ersatzteil PaA – Preis auf Anfrage

AKKU-KÜHL-/WÄRMEBOXEN

NETZTEILE & STROMKABEL



Beschreibung	Geeignet für Modelle	Bestell-Nr.	Preis (€) exkl. MwSt.	Preis (€) inkl. MwSt.
Steckernetzteil 230 V inkl. Netzkabel	CW001G / CW003G / DCW180	WL00000122	84,70	101,64
	CW002G	WL00000313	93,30	111,96
	CW004G	CE00000130	PaA	PaA
Netzkabel für Steckernetzteil 230 V	CW001G / CW002G / CW003G / DCW180	WL00000063	2,60	3,12
	CW004G	CE00000119	PaA	PaA
Kabel 12V/24V für KFZ-Bordsteckdose/Zigarettenanzünder	CW001G / CW003G / DCW180	WL00000002	10,50	12,60
	CW002G	WL00000225*	10,50	12,60
	CW004G	CE00000007	PaA	PaA

* Verfügbarkeit auf Anfrage

SCHUTZABDECKUNGEN



Beschreibung	Geeignet für Modell	Bestell-Nr.	Preis (€) exkl. MwSt.	Preis (€) inkl. MwSt.
Schutzabdeckung schützt die Kühl-/Wärmebox vor Beschädigungen und erhöht die Isolierwirkung für eine längere Laufzeit im Akkubetrieb	CW001G / DCW180	CE00000001	72,30	86,76
	CW002G	CE00000002	93,30	111,96
	CW003G	CE00000003	55,80	66,96
	CW004G	CE00000004	89,00	106,80

Kühl-/Wärmebox nicht im Lieferumfang enthalten



AKKU-KAFFEEMASCHINEN



Beschreibung	Geeignet für Modell	Bestell-Nr.	Preis (€) exkl. MwSt.	Preis (€) inkl. MwSt.
Netzkabel 230V	DCM500	BE00000023*	6,90	ET 8,28
Kaffeebecher Edelstahl	DCM500 / DCM501	KF00000020	11,40	13,68
Deckel für Becher	DCM501	KF00000069	1,40	ET 1,68
Einsatz für Kaffeepads	DCM501	KF00000067	1,70	ET 2,04
Einsatz für gemahlene Kaffeebohnen	DCM501	KF00000012	2,90	ET 3,48
Filtereinsatz zu KF00000012	DCM501	KF00000066	2,60	ET 3,12

* Solange Vorrat reicht

AKKU-VAKUUMPUMPEN



Beschreibung	Geeignet für Modell	Bestell-Nr.	Preis (€) exkl. MwSt.	Preis (€) inkl. MwSt.
Manometer Saugseite	DVP180	AS00XP808M	59,00	70,80
Absperrventil Saugseite mit Manometer	DVP180	AS0VP051MK	167,20	200,64
	DVP181	AS0VP085MK*	144,60	173,52
Schlauch gelb	DVP180 / DVP181	AS0AI154MK	46,60	55,92
Adapter 5/16" auf 1/4"	DVP180 / DVP181	AS0Y06110K	13,20	15,84
Pumpen-Öl 150 ml	DVP180	AS00VP050M	9,20	11,04
Pumpen-Öl 300 ml	DVP181	AS0VP083MK	14,10	16,92
Schultergurt	DVP181	199486-4	7,00	8,40
Alukoffer	DVP180	AS0VP007MK	93,30	111,96

* Verfügbarkeit auf Anfrage

AKKU-GEBLÄSE AS001G/DAS180

	Beschreibung	Ø (mm)	Anwendung	Bestell-Nr.	Preis (€) exkl. MwSt.	Preis (€) inkl. MwSt.
	Runddüse klein	3	Ausblasen kleiner Bereiche	191X11-1	1,90	2,28
	Runddüse mittel	7	Ausblasen von Filtern	191X13-7	2,30	2,76
	Runddüse groß	13	Aufblasen von Pools, Schlauchbooten etc.	191X15-3	2,30	2,76
	Aufblasdüse	7	Aufblasen von Schwimmhilfen, Wasserbällen etc.	191X17-9	2,90	3,48
	Fächerdüse	6 (4x)	Abblasen von Flächen	191X19-5	5,10	6,12
	Düse lang inkl. Verlängerung	8	Ausblasen von Bohrlöchern und Spalten	191X78-9	8,60	10,32
	Schlauch flexibel 80 cm	6	Ausblasen schwer erreichbarer Stellen	191X21-8	14,10	16,92
	Aufblas-/Saugschlauch	13	Aufblasen/Entlüften (in Verbindung mit passendem Endstück)	191X23-4	17,60	21,12
	Verbindungsstück 20-30 (Gummi)	7	Entlüften von aufblasbaren Pools, Luftbetten etc.	191X25-0	4,70	5,64
	Verbindungsstück 65 (Gummi)	65	Entlüften von Vakuumbeteln etc. (in Verbindung mit 191X15-3 und 191X23-4)	191X27-6	4,70	5,64
	Ansaugluftfilter		Schützt das Gebläse in staubigen Umgebungen	191X29-2	4,70	5,64



Preise sind unverbindlich empfohlene VK-Preise.

AKKU-FETTPRESSE DGP180

	Beschreibung	Bestell-Nr.	Preis (€) exkl. MwSt.	Preis (€) inkl. MwSt.
	Schmierkupplung 3 Stk.	191W60-2	32,20	38,64
	Winkelkupplung 90°	191A77-3	32,20	38,64
	Selbstverriegelnde Kupplung	191A76-5	43,90	52,68
	Flexibler Schlauch - 1.200 mm	191W58-9	46,60	55,92
	Flexibler Schlauch - 600 mm	191W59-7	68,80	82,56
	Schultergurt	166094-6	5,60	6,72
	Geschlossener Zylinder für 59 x 225 mm Kartuschen, Schlauchbeutel oder Direktbefüllung	122D16-0	72,30	86,76
	Geschlossener Zylinder für 500 g Kartuschen, Schlauchbeutel oder Direktbefüllung - Inkl. Verbindungsstück und Schrauben	1910X1-8	124,40	149,28
	Offener Zylinder für 400 g Kartuschen	191F24-4	72,30	86,76
	Offener Zylinder für 59 x 225 mm Kartuschen	191F25-2	72,30	86,76



Schmierkupplung 191W60-2



Winkelkupplung 191A77-3

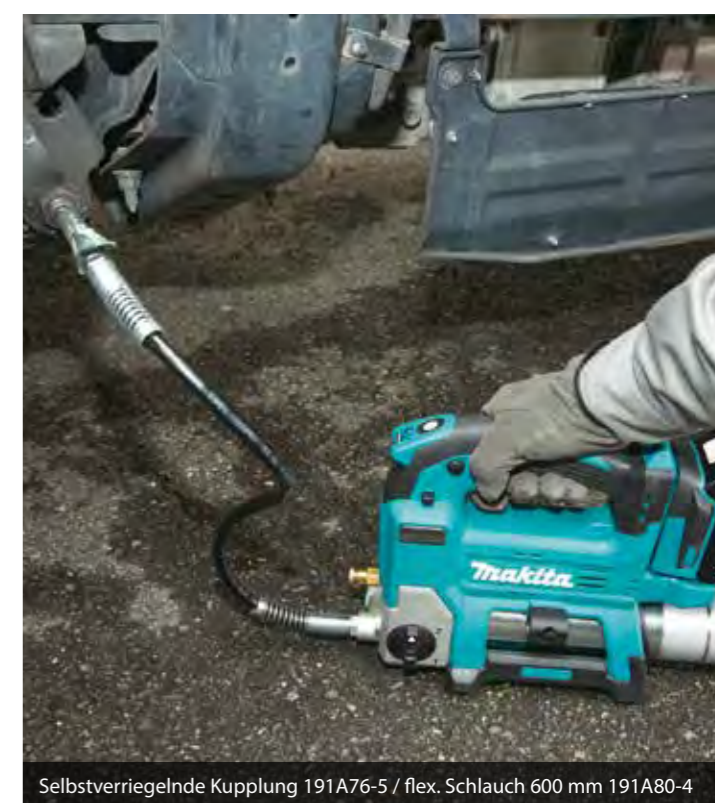

Selbstverriegelnde Kupplung 191A76-5 / flex. Schlauch 600 mm 191A80-4

ET – Ersatzteil PaA – Preis auf Anfrage

AKKU-NIETZANGEN

Teileübersicht

Um eine zuverlässige Funktion zu gewährleisten und Schäden an der Maschine zu verhindern, müssen immer exakt auf den Nietdurchmesser abgestimmte Komponenten verwendet werden.

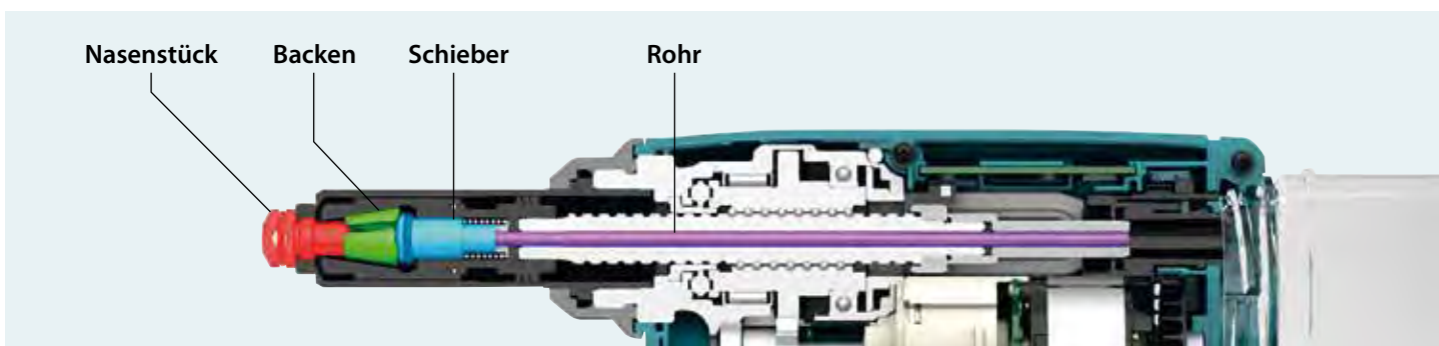

DRV250	DRV150	Ø Niet (mm)	Ø Dorn (mm)	Nasenstück	Benötigte Backen	Schieber (mm)	Rohr (mm)
		2,4	1,4 - 1,6				Ø 2,2
		3,2	1,8 - 2,1				Ø 2,6
		4,0	2,2 - 2,6				DRV150 – Rohr nicht notwendig Ø 3,4
		4,8	2,6 - 3,2				DRV150 – Rohr nicht notwendig Ø 4,1
		6,0	3,1 - 3,5				Ø 4,1
		6,4	3,5 - 3,9				Ø 4,5



Preise sind unverbindlich empfohlene VK-Preise.

NIETZUBEHÖR FÜR DRV150



Niet-Ø (mm)	Beschreibung	Passende Backen	Bestell-Nr.	Preis (€) exkl. MwSt.	Preis (€) inkl. MwSt.
2,4	Set aus Nasenstück, Schieber, Rohr	4,8	199729-4	36,50	43,80
3,2	Set aus Nasenstück, Schieber, Rohr	4,8	199728-6	36,50	43,80
4,0	Set aus Nasenstück und Schieber (Rohr nicht erforderlich)	4,8	191C04-2	16,40	19,68
4,8	Set aus Nasenstück und Schieber (Rohr nicht erforderlich)	4,8	191C03-4	16,40	19,68
2,4 bis 4,8	Backen Größe 4,8	-	199731-7	18,70	22,44

NIETZUBEHÖR FÜR DRV250



Niet-Ø (mm)	Beschreibung	Passende Backen	Bestell-Nr.	Preis (€) exkl. MwSt.	Preis (€) inkl. MwSt.
2,4	Set aus Nasenstück, Schieber, Rohr	4,8	199729-4	36,50	43,80
3,2	Set aus Nasenstück, Schieber, Rohr	4,8	199728-6	36,50	43,80
4,0	Set aus Nasenstück, Schieber, Rohr	4,8	191F80-4	43,90	52,68
4,8	Set aus Nasenstück, Schieber, Rohr	4,8 oder 6,4	191F79-9	43,90	52,68
6,0	Set aus Nasenstück, Schieber, Rohr	6,4	199725-2	43,90	52,68
6,4	Set aus Nasenstück, Schieber, Rohr	6,4	191F78-1	43,90	52,68
2,4 bis 4,8	Backen Größe 4,8	-	199731-7	18,70	22,44
4,8 bis 6,4	Backen Größe 6,4	-	199730-9	22,40	26,88

BACKENFETT

Molybdän-Disulfid (MoS₂)-Fett für Akku-Nietzangen.
Anwendungsintervall: 3.000 Nietvorgänge.



Beschreibung	Geeignet für Modelle	Bestell-Nr.	Preis (€) exkl. MwSt.	Preis (€) inkl. MwSt.
Backenfett	DRV150 / DRV250	191D57-7	5,10	6,12

GEHÄUSESCHUTZ



Geeignet für Modell	Farbe	Stk./Pkg.	Bestell-Nr.	Preis (€) exkl. MwSt.	Preis (€) inkl. MwSt.
DRV150	Rot	1	191S61-6	84,70	101,64
	Blau	1	191S62-4	84,70	101,64
DRV250	Rot	1	191S63-2	62,20	74,64
	Blau	1	191S64-0	62,20	74,64

ET – Ersatzteil PaA – Preis auf Anfrage

AKKU-STANZE DPP200

STANZWERKZEUGE FÜR RUNDLÖCHER



Loch-Ø (mm)	Materialstärke (mm)			Stempel			Matrize		
	Baustahl (448 N/m²)	U-Profile	Edelstahl (614 N/mm²)	Bestell-Nr.	Preis (€) exkl. MwSt.	Preis (€) inkl. MwSt.	Bestell-Nr.	Preis (€) exkl. MwSt.	Preis (€) inkl. MwSt.
6	2-4	-	3-4	SC05340040	102,90	123,48	SC00000203	102,90	123,48
6,5	2-6	-	3-4	SC05340050	102,90	123,48	SC00000205	102,90	123,48
8	2-6	-	3-4	SC05340060	102,90	123,48	SC00000207	102,90	123,48
8,5	2-6	-	3-4	SC05340070	102,90	123,48	SC00000209	102,90	123,48
10	2-6	7,5	3-4	SC05340080	102,90	123,48	SC00000211	102,90	123,48
11	2-8	7,5	3-6	SC05340090	102,90	123,48	SC00000213	102,90	123,48
12	2-8	7,5	3-6	SC05340100	113,70	136,44	SC00000215	102,90	123,48
13	2-8	7,5	3-6	SC05340110	102,90	123,48	SC00000217	102,90	123,48
14	2-8	7,5	3-6	SC05340120	102,90	123,48	SC00000219	102,90	123,48
15	2-8	7,5	3-6	SC05340130	102,90	123,48	SC00000221	102,90	123,48
16	2-8	7,5	3-6	SC05340140	102,90	123,48	SC05332710	102,90	123,48
18	2-8	7,5	3-6	SC05340150	102,90	123,48	SC00000223	102,90	123,48
20	2-8	7,5	3-6	SC05340160	102,90	123,48	SC05352510	102,90	123,48

STANZWERKZEUGE FÜR LANGLÖCHER



Lochmaße L x B (mm)	Materialstärke (mm)			Stempel			Matrize		
	Baustahl (448 N/m²)	U-Profile	Edelstahl (614 N/mm²)	Bestell-Nr.	Preis (€) exkl. MwSt.	Preis (€) inkl. MwSt.	Bestell-Nr.	Preis (€) exkl. MwSt.	Preis (€) inkl. MwSt.
6,5 x 10	2-6	-	3-4	SC05340200	130,80	156,96	SC00000244	102,90	123,48
6,5 x 13	2-6	-	3-4	SC05340210	130,80	156,96	SC00000246	102,90	123,48
8,5 x 13	2-6	-	3-4	SC05340220	130,80	156,96	SC00000248	102,90	123,48
8,5 x 17	2-6	-	3-4	SC05340230	130,80	156,96	SC00000250	102,90	123,48
9 x 13,5	2-6	-	3-4	SC05340240	130,80	156,96	SC00000252	102,90	123,48
9 x 18	2-6	-	3-4	SC05340250	130,80	156,96	SC00000254	102,90	123,48
10 x 15	2-8	7,5	3-6	SC05340260	130,80	156,96	SC00000256	102,90	123,48
10 x 20	2-8	7,5	3-6	SC05340270	130,80	156,96	SC00000258	102,90	123,48
11 x 16,5	2-8	7,5	3-6	SC05340280	130,80	156,96	SC00000260	102,90	123,48
12 x 18	2-8	7,5	3-6	SC05340290	130,80	156,96	SC00000262	102,90	123,48
13 x 19,5	2-8	7,5	3-6	SC05340300	130,80	156,96	SC00000264	102,90	123,48
14 x 21	2-8	7,5	3-6	SC05340310	130,80	156,96	SC00000266	102,90	123,48

SONSTIGES ZUBEHÖR



Beschreibung	Bestell-Nr.	Preis (€) exkl. MwSt.	Preis (€) inkl. MwSt.
Stationärständer	SC03801080	76,20	91,44
Tiefenanschlag	SC03300790	68,80	82,56
Hydrauliköl 150 ml	SC00000142	18,70	22,44
Hydrauliköl 1 Liter	SC00000270	36,50	43,80



AKKU-DRAHTBINDEMASCHINEN

BINDEDRAHT 0,8 MM



Beschreibung	Abmessung	Stk./Pkg.	Bestell-Nr.	Preis (€) exkl. MwSt.	Preis (€) inkl. MwSt.
Bindedraht blank	0,8 mm x 100 m	50 Einzelspulen	199137-9	192,80	231,36
Bindedraht verzinkt	0,8 mm x 100 m	50 Einzelspulen	191A57-9*	261,40	313,68
Bindedraht PP beschichtet	0,8 mm x 100 m	50 Einzelspulen	191J59-9	316,00	379,20

*Verwendung mit DTR181 nur in Kombination mit Mundstück 191H9-6

SONSTIGES ZUBEHÖR



Beschreibung	Geeignet für	Bestell-Nr.	Preis (€) exkl. MwSt.	Preis (€) inkl. MwSt.
Griffverlängerung	DTR180/DTR181	191M27-0	175,70	210,84
Reinigungsbürste	DTR180/DTR181	162755-6	28,50	34,20
Mundstück	DTR181 mit blankem oder verzinktem Draht	141S52-7	PaA	PaA
	DTR181 mit blankem oder beschichtetem Draht	1913F2-8	91,00	109,20

AKKU-UNIVERSALSCHERE CP100D



Beschreibung	Bestell-Nr.	Preis (€) exkl. MwSt.	Preis (€) inkl. MwSt.
Ersatzmesser inkl. Arretierstift	198604-1	8,00	9,60



AKKU-KARTUSCHENPRESSEN

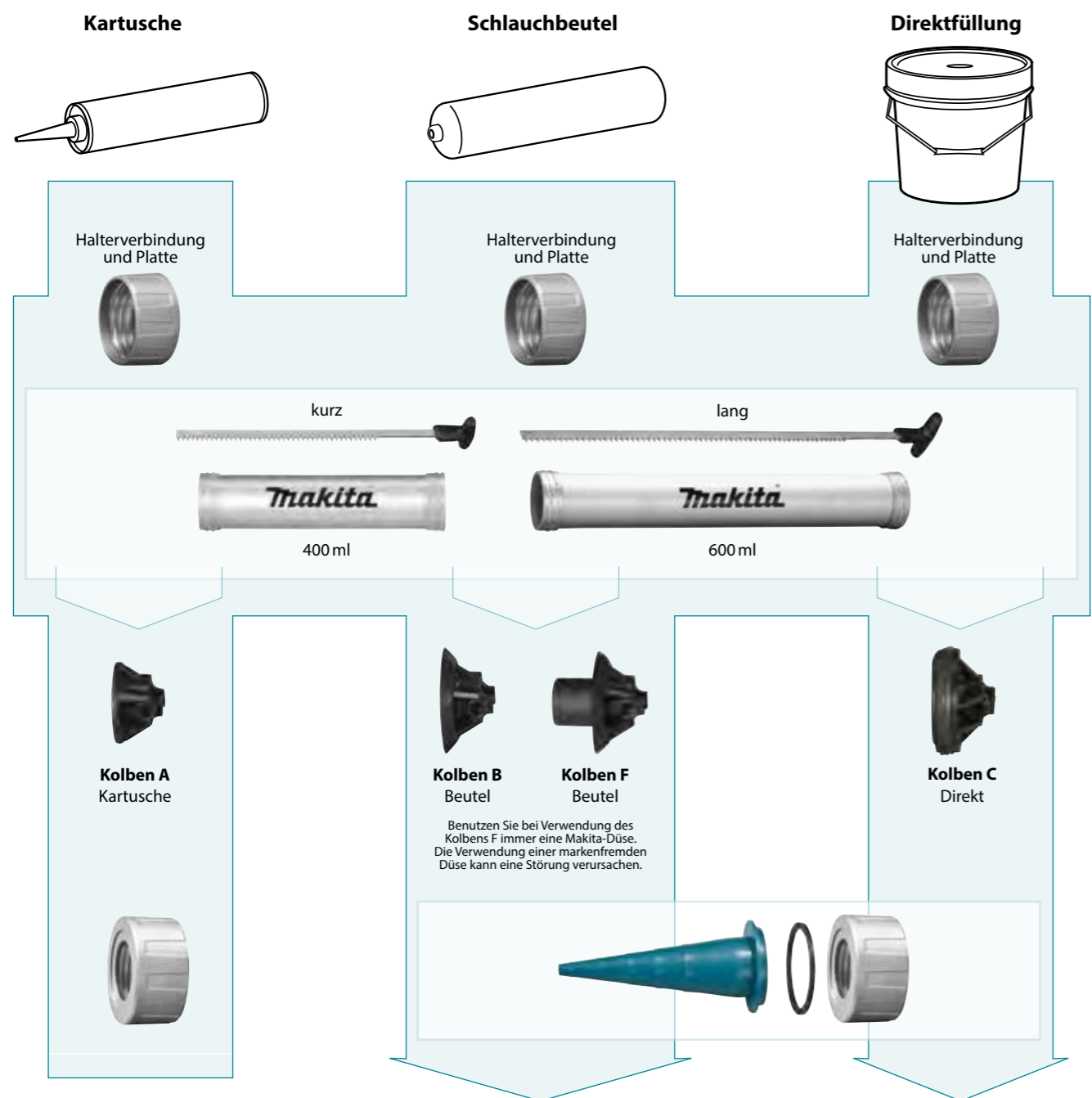

ODER

300 ml Kartuschenhalter nur für Kartuschen als Dichtungsmasse-Behältertyp. Bringen Sie unbedingt den **Kolben A** an.

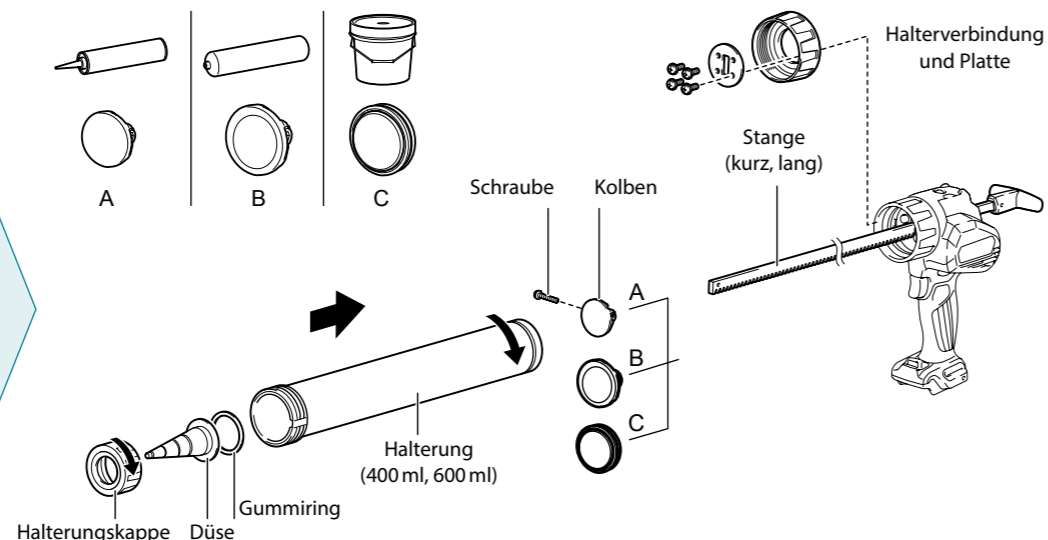

Preise sind unverbindlich empfohlene VK-Preise.

300 ML KARTUSCHENHALTER SET

Beschreibung	Bestell-Nr.	Preis (€) exkl. MwSt.	Preis (€) inkl. MwSt.
300 ml Kartuschenhalter Set	196351-8	36,50	43,80
Schraubverbinder 1 Stk.	454223-6	5,10	6,12
Kolben A für Kartusche	142071-2	1,70	ET 2,04
Halter 300 ml	454275-7	5,10	ET 6,12

Abb.: 600 ml Kartuschenhalter

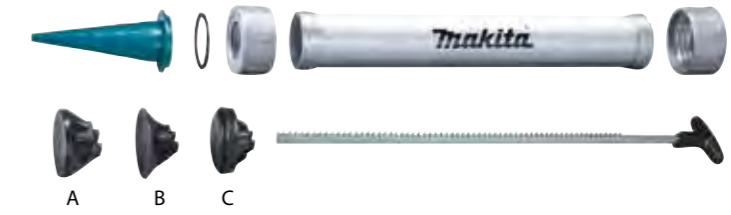



400 / 600 ML KARTUSCHEN-/SCHLAUCHBEUTELHALTER SET

Beschreibung	Bestell-Nr.	Preis (€) exkl. MwSt.	Preis (€) inkl. MwSt.
400 ml Kartuschen-/Schlauchbeutelhalter Zylinder	191P89-6	84,70	101,64
600 ml Kartuschen-/Schlauchbeutelhalter Set	1911T4-0*	PaA	PaA
Aufsatzdüse	454226-0	2,00	ET 2,40
Dichtring	424547-4	0,80	ET 0,96
Schraubverbinder 1 Stk.	312D41-1*	PaA	PaA

Beschreibung	Bestell-Nr.	Preis (€) exkl. MwSt.	Preis (€) inkl. MwSt.
Kolben A für Kartusche	142071-2	1,70	ET 2,04
Kolben B für Schlauchbeutel	142072-0	2,60	ET 3,12
Kolben C für Direktbefüllung	123221-8	11,30	ET 13,56
Kolben F für Beutel mit Makita-Düse	141C73-3*	PaA	PaA
Halter 600 ml	141M10-7	30,00	ET 36,00

* Verfügbarkeit auf Anfrage

AKKU-SCHRAUBER / -BOHRHÄMMER

Beschreibung	Geeignet für	Bestell-Nr.	Preis (€) exkl. MwSt.	Preis (€) inkl. MwSt.
	Schultergurt mit Karabiner und Halteschelle	14,4 V und 18 V Schrauber mit Li-Ion Akku	197941-0	14,10 16,92
	Breiter Haken zum Aufhängen an Leitern/Gerüsten	Akku-Bohrhämmer HR140D/HR166D/DHR171	197224-8	2,30 2,76

FETTPRESSENAUFSATZ P-90451 (SOLANGE VORRAT REICHT)

Beschreibung	Bestell-Nr.	Preis (€) exkl. MwSt.	Preis (€) inkl. MwSt.
	Schultergurt	P-90504	2,60 3,12

ET – Ersatzteil PaA – Preis auf Anfrage

AKKU-BETONVERDICHTER VRO01G

RÜTTELSCHÄFTE



Beschreibung	Kopf-Ø (mm)	Länge (m)	Bestell-Nr.	Preis (€) exkl. MwSt.	Preis (€) inkl. MwSt.
Flexibler Rüttelschaft	32	1,2	1910E1-5	261,40	313,68
	32	1,7	1910E2-3	274,30	329,16
	32	2,4	1910C2-9	274,30	329,16
	38	1,2	1910E3-1	274,30	329,16
	38	2,4	1910C4-5	287,10	344,52

BATTERIEDECKEL



Beschreibung	Geeignet für Akkus	Bestell-Nr.	Preis (€) exkl. MwSt.	Preis (€) inkl. MwSt.
Batteriedeckel zur Verwendung großer Akkus	BL4050F/BL4080F	1910J1-0	75,00	ET 90,00
Batteriedeckel zur Verwendung mit einem Akku-Rucksack	PDC01/PDC1200/PDC1500 mit Akku-Adapter	1910J4-4	30,20	36,24



Preise sind unverbindlich empfohlene VK-Preise.

AKKU-TASCHENLAMPEN

ERSATZLAMPEN



Modell	Bauart	Spannung (V)	Stk./Pkg.	Bestell-Nr.	Preis (€) exkl. MwSt.	Preis (€) inkl. MwSt.
ML702	Glühlampe	7,2	2	192242-1	5,10	ET 6,12
ML902/ML903	Glühlampe	9,6	2	192545-3	4,70	ET 5,64
ML121	Glühlampe	9,6 - 12	2	A-30673	4,70	ET 5,64
ML120/ML124/ML140/ML141/BML145	Glühlampe	12 - 14,4	2	A-83973	4,30	ET 5,16
ML180/BML185	Glühlampe	18	2	A-30542	4,70	ET 5,64
BML240	Glühlampe	24	2	A-87373	5,90	ET 7,08
ML701	Leuchtstoffröhre	7,2	1	678046-0	7,90	ET 9,48
BML360	Leuchtstoffröhre	36	1	B-14093	14,10	ET 16,92

* Solange Vorrat reicht

ZUBEHÖR ML101



Beschreibung	Geeignet für Modelle	Bestell-Nr.	Preis (€) exkl. MwSt.	Preis (€) inkl. MwSt.
Flexibler Fuß	ML101	GM00001157	11,40	13,68

ZUBEHÖR ML104 / ML105

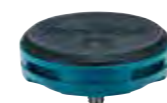

Beschreibung	Geeignet für	Bestell-Nr.	Preis (€) exkl. MwSt.	Preis (€) inkl. MwSt.
Magnetsockel zum Anschrauben	ML104 / ML105	GM00001683	17,60	21,12

ZUBEHÖR DML801/DML816/ ML006G



Beschreibung	Geeignet für	Bestell-Nr.	Preis (€) exkl. MwSt.	Preis (€) inkl. MwSt.
Diffusor-Aufsatz	DML801 / DML816 / ML006G	GM00001326	6,40	ET 7,68

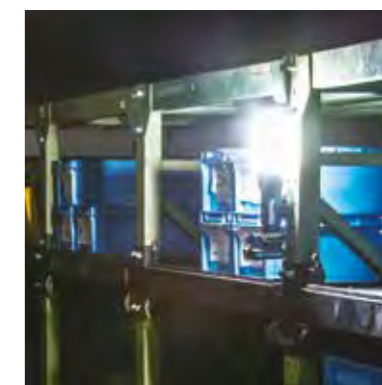
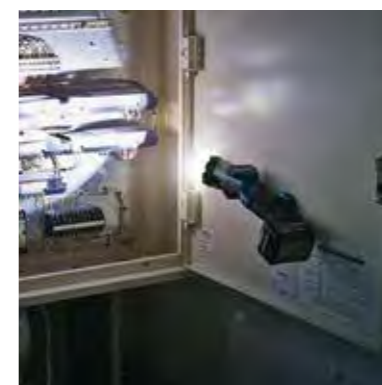

AKKU-ARBEITSSCHEINWERFER

Lieferung ohne Akku-Arbeitsscheinwerfer

	Beschreibung	Geeignet für Modelle	Bestell-Nr.	Preis (€) exkl. MwSt.	Preis (€) inkl. MwSt.
	Blendschutzfolie	DML805/ DML809	A-58154	3,80	4,56
	Blendschutzfolie	ML005G	GM00002359	7,50	9,00
		ML009G	GM00002376	10,50	12,60
	Schraubzwinde, Spannungsbereich 0 - 100 mm	DML805/ ML003G/ ML005G/ ML009G	GM00001396	18,70	22,44
	Diffusor-Aufsatz	DML809	GM00002286	19,90	23,88
		ML009G	GM00002377	17,60	21,12
	Diffusor-Aufsatz	DML811	GM00002287	14,10	16,92
		ML005G	GM00002358	12,20	14,64
	Stativ höhenverstellbar von 992 bis 1.750 mm. Kann bis zu zwei DML805 aufnehmen. Gewinde M8	DML805	GM00002283	80,40	96,48
	Stativ höhenverstellbar von 1.180 bis 2.010 mm. Kann einen Scheinwerfer aufnehmen.	DML809/ DML811/ ML003G/ ML005G/ ML009G	GM00002378	184,30	221,16
	Stativ höhenverstellbar von 1.300 mm - 2.000 mm. Kann bis zu zwei Scheinwerfer aufnehmen. Befestigung: M8-Schraube	DML809/ DML811/ ML003G/ ML005G	GM00002073	201,40	241,68



Preise sind unverbindlich empfohlene VK-Preise.



ET – Ersatzteil PaA – Preis auf Anfrage



LASER-EMPFÄNGER/ZIELTAFELN

	Beschreibung	Geeignet für Modelle	Bestell-Nr.	Preis (€) exkl. MwSt.	Preis (€) inkl. MwSt.
	Laser-Empfänger LDX1	alle SK10... Modelle SK700GD	LE00855702	250,70	300,84
	Laser-Empfänger LR150, inkl. Klemme und Tasche	SKR200Z	LE00796587	332,10	398,52
	Laser-Empfänger LDG-3	SK312GD	TK0LDG301G	316,00	379,20
	Zieltafel mit Magnet und Klappfuß	Alle Modelle mit rotem Laser	LE00785638	16,40	19,68
		Alle Modelle mit grünem Laser	LE00823195	19,90	23,88

STATIVE



Beschreibung	Bestell-Nr.	Preis (€) exkl. MwSt.	Preis (€) inkl. MwSt.
Stativ 400–1.100 mm verstellbar mit 5/8" Gewinde	TK0LM2000F	43,90	52,68
Stativ 1.180–2.700 mm verstellbar, inkl. Zahnstangenfeinjustierung mit 5/8" Gewinde	P-81315	316,00	379,20

STROMVERSORGUNG



Beschreibung	Geeignet für Modelle	Bestell-Nr.	Preis (€) exkl. MwSt.	Preis (€) inkl. MwSt.
AA-Batteriebox ADP09 für 8 Batterien oder Akkus der Größe AA (nicht im Lieferumfang enthalten)	SK700GD	CP00000001	32,20	38,64
USB-Kabel zur Verwendung externer Stromquellen	SK312GD	199010-3	10,50	12,60
	SK105/SK106	199178-5	9,80	11,76









TASCHEN/KOFFER



Beschreibung	Geeignet für Modelle	Bestell-Nr.	Preis (€) exkl. MwSt.	Preis (€) inkl. MwSt.
Tasche	SK102Z	LE00785636	23,70	28,44
	SK103PZ/SK104Z	LE00822220	28,50	34,20
	SK105D/SK105GD/SK106D/SK106GD	LE00864505	32,20	38,64
	SK700GD	LE00929103	38,90	46,68
Tasche groß	SK105D/SK105GD/SK106D/SK106GD/SK700GD	832173-9	15,20	18,24
Transportkoffer	SK312GD	TKAK400M00	201,40	241,68



SONSTIGES ZUBEHÖR

	Beschreibung	Geeignet für Modelle	Bestell-Nr.	Preis (€) exkl. MwSt.	Preis (€) inkl. MwSt.
	Aluminium Messlatte 4 m	SKR200Z/SK312GD	P-81309	72,30	86,76
	Laserverstärkungsbrille rot	alle roten Laser	LE00834534*	18,70	22,44
	Laserverstärkungsbrille grün	alle grünen Laser	LE00772796*	21,00	25,20
	Laserverstärkungsbrille violett	alle Modelle	TK0LEG2000*	16,40	19,68
	Wandhalterung	SK312GD	TK000ET03F	261,40	313,68
	L-Adapter/Wandhalterung	alle SK10... Modelle	LE00870131	32,20	38,64
	L-Adapter/Wandhalterung lang für die Verwendung des Lasers mit BL1040B/BL1041B/ADP09	SK105D/SK105GD/ SK106D/SK106GD/ SK700GD	LE00929104	76,20	91,44
	Pro L-Adapter	alle SK10... Modelle	LE00870134	43,90	52,68
	Wandhalterung universal	alle SK10... Modelle sowie SK700GD	LE00870137	76,20	91,44

* Erhöht den Kontrast auf der Zielscheibe. Achtung: Nicht direkt in den Strahl schauen!

	Beschreibung	Geeignet für Modelle	Bestell-Nr.	Preis (€) exkl. MwSt.	Preis (€) inkl. MwSt.
	Wand- und Deckenhalterung inkl. 1/4" Schraube	SK102Z/ SK103PZ/ SK104Z	LE00785637	130,80	156,96
	Magnetische Halterung mit 5/8" - 1/4" Adapter	SK102Z/ SK103PZ/ SK104Z	LE00785633	13,20	15,84
	Kugelgelenk mit 1/4" Aufnahme und Abgang	SK102Z/ SK103PZ/ SK104Z	LE00785519	21,00	25,20
	Magnetische Halterung – mit horizontaler Feinjustierung	SK102Z/ SK103PZ/ SK104Z	LE00789389	43,90	52,68
	Klemme mit Schnellmechanismus	SK-Modelle	LE00837096	43,90	52,68
	Halterung zum Aufkleben z.B. für Messlatte	Laser Empfänger LR150	LE00784968	65,50	78,60
	Fernbedienung	SKR200Z	LE00796588	59,00	70,80
	Wandhalterung inkl. 5/8" Schraube	SKR200Z	LE00791661	93,30	111,96

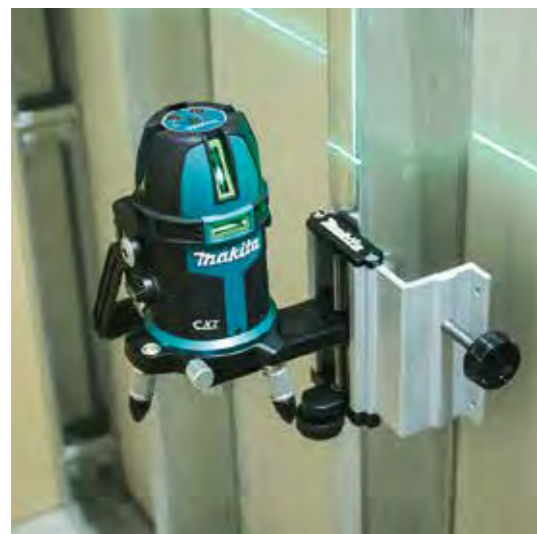



MEISSELARTEN

Spitzmeißel

Zum Ausführen von Abrissarbeiten und Aufstemmen von Mauerwerk, Beton und Stein.

**Flachmeißel**

Zum Durchführen von Abrissarbeiten und Aufstemmen von Mauerwerk, Beton und Stein. Hochpräzise Abrisswirkung.

**Breitmeißel**

Für universelles Abtragen von Materialien größeren Umfangs.

**Spatenmeißel**

Zum Entfernen von Tuff und kompakter Erde.

**Hohlmeißel**

Geeignet, um feine Schächte in Beton zu setzen.

**Flügelmeißel**

Ideal für die Durchführung von Arbeiten mit Ziegeln und Kalkstein. Dank der Funktion der Seitenblätter besteht keine Rutschgefahr in der Furche. Mit variabler Schachttiefe von 10 bis 35 mm.

**Fliesenmeißel**

Hervorragend geeignet für Renovierungsarbeiten; Fliesen und Kacheln können einfach und schnell abgelöst werden.

**Fugenmeißel**

Geeignet zum Entfernen von Verputzschichten und Kacheln, zum Herausnehmen von Mauerwerk, ohne ganze noch intakte Kacheln oder Fliesen zu beschädigen, mit Hartmetallzähnen.

**Stockerplatte**

Zum Aufrauen von Asphalt und Beton.

**Stechbeitel**

Speziell für die Durchführung von Holzarbeiten.



WERKZEUGAUFNAHMEN BOHRHÄMMER UND MEISSEL

Geeignet für Modelle:

geeignet für SDS-PLUS



z. B.: HR2611FT



geeignet für SDS-MAX



z. B.: HR4013C



13 mm Makita Sechskant



8035NB/HR3510/HR3520/HR3850



28 mm Meißelschaft B-Typ



HM1810/HM1801/HM1800/HM1307CB/
HM1304B/HM1303B/HM1802/HM1812



30 mm Makita Sechskant



HM1317C/HM1307C/HM1304/HM1511



30 mm Makita Sechskant
speziell für HM1400





HM1400 (Aufnahmeschaft um 90° verdreht)



GEEIGNET FÜR SDS-PLUS

SDS-PLUS Bohrererien

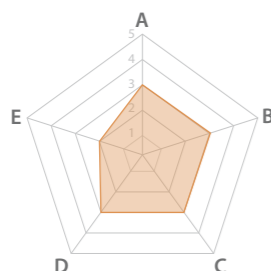
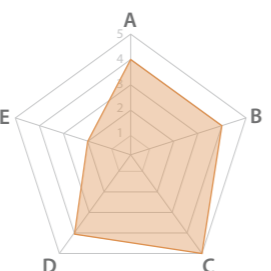
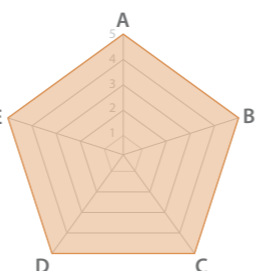
Serie	Hammerbohrer	Hammerbohrer V-PLUS	NEMESIS II
Qualität	★★	★★★★	★★★★★
Abbildung			
Spitze	2 Schneiden	2 Schneiden mit Zentrierspitze	4 Schneiden
Wendel	Standard, 2 Gänge	Langlebig, 2 Gänge	Langlebig, 4 Gänge
Eigenschaften			

A: Arbeitsgeschwindigkeit
B: Standzeit
C: Einfaches Ansetzen
D: Genauigkeit
E: Verkantungsschutz in Bewehrungseisen



**NEMESIS II für SDS-PLUS
mit durchgehender Karbidspitze**



Bis zu 50 % längere Standzeit beim Bohren in eisenbewehrtem Beton

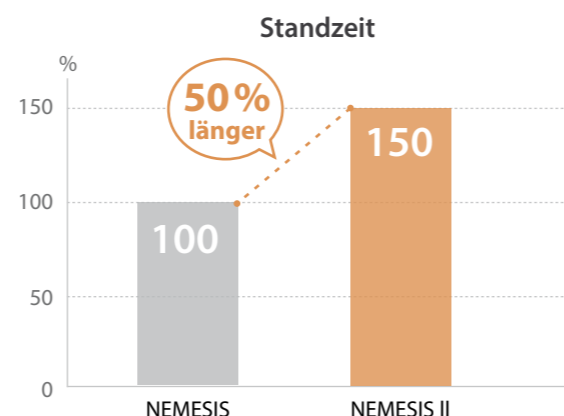

Verbessertes Design



Verschleißanzeige
gibt Aufschluss über die Maßhaltigkeit der Bohrlöcher

Innovative Wendelgeometrie
Schnelleres Bohren, schnellerer Abtransport des Bohrmaterials

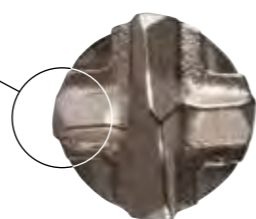

Abgeschrägte Kanten
reduzieren Stöße, wenn der Bohrer auf Bewehrungseisen trifft

Preise sind unverbindlich empfohlene VK-Preise.

NEMESIS II HAMMERBOHRER GEEIGNET FÜR SDS-PLUS

Die neue, verbesserte Version der bewährten NEMESIS Bohrerreihe zeichnet sich durch folgende Merkmale aus:



- Optimierte Schneidengeometrie mit Verschleißanzeige
- Schnellerer Abtransport des Bohrmaterials durch neue Wendelform
- Längere Standzeit

Bohrer Ø (mm)	Gesamtlänge (mm)	Arbeitslänge (mm)	Bestell-Nr.	Preis (€) exkl. MwSt.	Preis (€) inkl. MwSt.
5	115	50	B-57897	5,60	6,72
5	165	100	B-57906	6,00	7,20
5,5	115	50	B-57940*	5,60	6,72
6	115	50	B-57962	5,60	6,72
6	165	100	B-57978	6,50	7,80
6	215	150	B-57984	8,00	9,60
6	265	200	B-57990	9,80	11,76
6	315	250	B-58001	13,20	15,84
6,5	165	100	B-58023*	6,50	7,80
6,5	215	150	B-58039	9,20	11,04
6,5	265	200	B-58045	11,40	13,68
6,5	315	250	B-58051	14,10	16,92
7	165	100	B-58073*	7,00	8,40
8	115	50	B-58095*	6,50	7,80
8	165	100	B-58104	7,50	9,00
8	215	150	B-58110	8,00	9,60
8	265	200	B-58126	9,80	11,76
8	315	250	B-58132	14,10	16,92
8	465	400	B-58154	19,90	23,88
10	115	50	B-58198*	7,50	9,00
10	165	100	B-58207	7,00	8,40
10	215	150	B-58213	8,60	10,32
10	265	200	B-58229	10,50	12,60
10	315	250	B-58235	15,20	18,24
10	455	390	B-58257	21,00	25,20
12	165	100	E-14532	7,00	8,40
12	215	150	E-14548	8,60	10,32
12	265	200	E-14554	9,80	11,76

Bohrer Ø (mm)	Gesamtlänge (mm)	Arbeitslänge (mm)	Bestell-Nr.	Preis (€) exkl. MwSt.	Preis (€) inkl. MwSt.
12	315	250	E-14560	13,20	15,84
12	455	400	E-14576	19,90	23,88
12	600	550	E-14582	25,20	30,24
14	165	100	E-14635	9,80	11,76
14	215	150	E-14641	13,20	15,84
14	265	200	E-14657	15,20	18,24
14	315	250	E-14663	16,40	19,68
14	455	400	E-14679	21,00	25,20
14	600	550	E-14685	28,50	34,20
16	165	100	E-14738	16,40	19,68
16	215	160	E-14744	18,70	22,44
16	265	200	E-14750	21,00	25,20
16	315	250	E-14766	22,40	26,88
16	455	400	E-14772	26,80	32,16
16	600	550	E-14788	34,30	41,16
18	250	200	B-58615	32,20	38,64
18	450	400	B-58621	38,90	46,68
20	250	200	B-58637	36,50	43,80
20	450	400	B-58659	41,20	49,44
22	250	200	B-58665	41,20	49,44
22	450	400	B-58687	52,50	63,00
24	250	200	B-58693*	49,40	59,28
24	450	400	B-58702	55,80	66,96
25	250	200	B-58718	49,40	59,28
25	450	400	B-58724	65,50	78,60
28	250	200	B-58746*	59,00	70,80
28	450	400	B-58752	76,20	91,44

* Solange Vorrat reicht

NEMESIS II HAMMERBOHRER SETS

Bohrer Ø (mm)	Gesamtlänge (mm)	Details	Bestell-Nr.	Preis (€) exkl. MwSt.	Preis (€) inkl. MwSt.
6	165	10 Stk. in Box	B-63264	52,50	63,00
6	215	10 Stk. in Box	B-63270	59,00	70,80
8	165	10 Stk. in Box	B-63373	62,20	74,64
8	215	10 Stk. in Box	B-63389	68,80	82,56
10	165	10 Stk. in Box	B-63410	65,50	78,60
10	215	10 Stk. in Box	B-63426	76,20	91,44
12	160	10 Stk. in Box	B-63454	80,40	96,48
12	215	10 Stk. in Box	E-14831	80,40	96,48
12	315	10 Stk. in Box	E-14853	130,80	156,96
14	215	10 Stk. in Box	E-14875	130,80	156,96
14	315	10 Stk. in Box	E-14897	159,60	191,52

* Solange Vorrat reicht

ET – Ersatzteil PaA – Preis auf Anfrage

NEMESIS II BOHRERSET 5-TLG.



Inhalt	Bestell-Nr.	Preis (€) exkl. MwSt.	Preis (€) inkl. MwSt.
Bohrer: ø 5 x 115 mm ø 6 x 115 mm ø 6 x 165 mm ø 8 x 165 mm ø 10 x 165 mm	B-58992	30,20	36,24

NEMESIS II BOHRERSET 3-TLG. (SOLANGE VORRAT REICHT)



Inhalt	Bestell-Nr.	Preis (€) exkl. MwSt.	Preis (€) inkl. MwSt.
Bohrer: ø 6 x 165 mm ø 8 x 165 mm ø 10 x 165 mm	B-59075	19,90	23,88

NEMESIS II BOHRERSET 7-TLG.



Inhalt	Bestell-Nr.	Preis (€) exkl. MwSt.	Preis (€) inkl. MwSt.
Bohrer: ø 5 x 16 mm ø 6 x 215 mm ø 6,5 x 215 mm ø 6,5 x 265 mm ø 8 x 265 mm ø 10 x 265 mm ø 12 x 265 mm	E-14906	59,00	70,80

NEMESIS II BOHRERSET 12-TLG.



Inhalt	Bestell-Nr.	Preis (€) exkl. MwSt.	Preis (€) inkl. MwSt.
Bohrer: 1 Stk. ø 5 x 165 mm 3 Stk. ø 6 x 165 mm 3 Stk. ø 8 x 165 mm 3 Stk. ø 10 x 165 mm 2 Stk. ø 12 x 165 mm	E-14912	68,80	82,56

NEMESIS II BOHRERSET 7-TLG.



Inhalt	Bestell-Nr.	Preis (€) exkl. MwSt.	Preis (€) inkl. MwSt.
Bohrer: ø 5 x 115 mm ø 6 x 115 mm ø 6 x 165 mm ø 8 x 115 mm ø 8 x 165 mm ø 10 x 165 mm ø 12 x 165 mm	E-14928	46,60	55,92

HAMMERBOHRER V-PLUS GEEIGNET FÜR SDS-PLUS

Bestens zum Einsatz in Beton, Mauerwerk und Naturstein geeignet. Moderne thermische Verfahren und eine spezielle Oberflächenverdichtung reduzieren den Verschleiß und machen den Bohrer widerstandsfähig gegen Biegebeanspruchung.



HAMMERBOHRERSET V-PLUS 10-TEILIG



Inhalt	Bestell-Nr.	Preis (€) exkl. MwSt.	Preis (€) inkl. MwSt.
1 Stk. 5 x 110 mm 1 Stk. 6 x 110 mm 2 Stk. 6 x 160 mm 2 Stk. 8 x 160 mm 2 Stk. 10 x 160 mm 1 Stk. 10 x 210 mm 1 Stk. 12 x 210 mm	B-49127	34,30	41,16

HAMMERBOHRER GEEIGNET FÜR SDS-PLUS

Für den Einsatz in Beton, Mauerwerk und Naturstein geeignet. Dieser robuste SDS-PLUS Hammerbohrer ist eine preisgünstige Alternative zum V-Plus Bohrer. Optimal für den gelegentlichen Gebrauch. Bei Verwendung der 460 mm langen Bohrer mit kürzerem Bohrer gleichen Durchmessers mindestens 150 mm tief vorbohren.



HAMMERBOHRERSETS 25-TEILIG

Bohrer Ø (mm)	Gesamtlänge (mm)	Details	Bestell-Nr.	Preis (€) exkl. MwSt.	Preis (€) inkl. MwSt.
6	110	25 Stk. im Karton	D-61612	30,20	36,24
8	110	25 Stk. im Karton	D-61634	30,20	36,24
10	110	25 Stk. im Karton	D-61656	30,20	36,24

ABSAUGBOHRKRONEN GEEIGNET FÜR SDS-PLUS

- Hammerbohrer mit integrierter Absaugung
- Besonders staubarmes Bohren
- Hohe Effizienz und schneller Bohrfortschritt
- Perfekter Bohrstaubabtransport
- Längere Standzeit durch kühleren Bohrkopf
- Schlauchanschluss Ø 38 mm



Bohrer Ø (mm)	Gesamtlänge (mm)	Bestell-Nr.	Preis (€) exkl. MwSt.	Preis (€) inkl. MwSt.
12	325	B-64381	65,50	78,60
14	360	B-64397	72,30	86,76
16	360	B-64406	76,20	91,44
18	360	B-64412	84,70	101,64

LEICHT-HAMMERBOHRKRONEN – NEUE GENERATION GEEIGNET FÜR SDS-PLUS

Die leichte Bauart dieser Hammerbohrkrone hat den Anwendungsbereich der Bohrhämmer geeignet für SDS-PLUS wesentlich erweitert. Der hauptsächliche Einsatzbereich liegt im Handwerker- und Heimwerkerbereich bei Installationen im Mauerwerk und in modernen, leichten Baustoffen.

Beschreibung	Ø (mm)	Arbeitslänge (mm)	Bestell-Nr.	Preis (€) exkl. MwSt.	Preis (€) inkl. MwSt.
Bohrkrone	30	50	D-73891	8,00	9,60
	35	50	D-73900	8,00	9,60
	40	50	D-73916	8,60	10,32
	50	50	D-73922	9,80	11,76
	68	50	D-73938	13,20	15,84
	82	50	D-73944	17,60	21,12
	90	50	D-73950	21,00	25,20
	100	50	D-73966	25,20	30,24
Zentrierbohrer für Bohrkronen	8		D-73972	1,90	2,28
Aufnahmeschaft für Bohrkronen (SDS-PLUS) ohne Zentrierbohrer		110	D-73988	4,20	5,04
		200	D-73994	6,50	7,80
		350	D-74005	8,60	10,32
Bohrkrone inkl. Aufnahmeschaft und Zentrierbohrer	68	50	D-74011	21,00	25,20
	82	50	D-74027	23,70	28,44



EISBOHRER GEEIGNET FÜR SDS-PLUS



Bohrer Ø (mm)	Gesamtlänge (mm)	Arbeitslänge (mm)	Bestell-Nr.	Preis (€) exkl. MwSt.	Preis (€) inkl. MwSt.
32,0	450	400	821700-1	89,00	106,80

MEISSEL UND ZUBEHÖR GEEIGNET FÜR SDS-PLUS



Typ	Beschreibung	Größe (mm)	Bestell-Nr.	Preis (€) exkl. MwSt.	Preis (€) inkl. MwSt.
Spitzmeißel	Für allgemeine Meißel- und Aufbrucharbeiten von Mauerwerk, Beton und losem Gestein	250	P-25068	7,00	8,40
Spitzmeißel selbstschärfend		250	B-64238*	9,20	11,04
Flachmeißel	Für universelles Abtragen von Materialien größeren Umfangs	20 x 200	P-25074	7,00	8,40
Flachmeißel selbstschärfend		20 x 250	B-64244*	9,20	11,04
Breitmeißel selbstschärfend	Mit ergonomisch abgewinkelter Arbeitsseite	40 x 250	B-64250***	15,20	18,24
Breitmeißel		37 x 200	A-30483	16,40	19,68
Breitmeißel gekröpft		60 x 250	P-24935	17,60	21,12
Hohlmeißel	Zum Stemmen von schmalen Kanälen in Mauerwerk	40 x 200	P-24941	13,20	15,84
		60 x 250	P-24957	18,70	22,44
Flügelmeißel	Zum Bearbeiten von Kalksandstein, Ziegeln und Bimsstein. Ideal für variable Kanaltiefe durch Gleiterführung.	22 x 250	P-24963***	30,20	36,24
Fliesenmeißel selbstschärfend	Zum Abschlagen von Fliesen geeignet. Die flache Schneide minimiert das Brechen von Fliesen.	40 x 260	B-14071**	18,70	22,44
Schaber komplett	Schaberblech	100 x 160	A-68161	84,70	101,64
Schaberblech			343411-9	28,50	34,20

* 30% höhere Abtragsleistung und deutlich längere Lebensdauer aufgrund der selbstschärfenden Eigenschaft in Verbindung mit der neuartigen Form (kein extra Nachschärfen notwendig).
 ** 40% höhere Abtragsleistung. Geeignet für schmale Fugen zwischen Fliesen, dank flachem Spaten. Weniger Fliesenbruch aufgrund seiner speziellen Form.
 *** Solange Vorrat reicht



 **BOHRER-/BITSETS** GEEIGNET FÜR SDS-PLUS
MAKPAC SDS-PLUS BOHRER- UND BITSET 65-TLG.

Inhalt	Bestell-Nr.	Preis (€) exkl. MwSt.	Preis (€) inkl. MwSt.
<p>Bits: 25 mm Länge: 2x PH0, 2x PH1, 3x PH2, 3x PH3, 2x PZ0, 2x PZ1, 3x PZ2, 3x PZ3 Schlitzbit: 2x 4,0 - 2x 5,0 - 2x 5,5 - 2x 6,5 Sechskant: 1x H3, 1x H4, 1x H5, 1x H6 Torx: 1x TX10, 1x TX15, 2x TX20, 2x TX25, 1x TX30, 1x TX40 Stecknüsse 6-kant 1/4": 8, 10, 12, 13 mm</p> <p>Bohrer mit SDS-PLUS Schaft: HSS-Tin: 3,0 - 3,5 - 4,0 - 4,5 - 5,0 - 5,5 - 6,0 - 6,5 mm Holz: 4,0 - 5,0 - 6,0 - 8,0 - 10,0 mm SDS-Plus: 7,0 - 8,0 - 10,0 - 12,0 mm</p>	B-69478	97,60	117,12



 **MEISSEL-SETS** GEEIGNET FÜR SDS-PLUS
SDS-PLUS MEISSELSET 3-TEILIG „PREMIUM“

Inhalt	Bestell-Nr.	Preis (€) exkl. MwSt.	Preis (€) inkl. MwSt.
<p>Meißel: 1 x Spitzmeißel 250 mm 1 x Flachmeißel 20 x 250 mm 1 x Flachmeißel 40 x 250 mm</p>	E-04911	34,30	41,16

SDS-PLUS MEISSELSET 5-TEILIG

Inhalt	Bestell-Nr.	Preis (€) exkl. MwSt.	Preis (€) inkl. MwSt.
<p>Meißel: 2 x Spitzmeißel 250 mm 2 x Breitmeißel 20 x 250 mm 1 x Breitmeißel 40 x 250 mm</p>	D-16368	32,20	38,64





HAMMERBOHRER-SETS GEEIGNET FÜR SDS-PLUS

SDS-PLUS BOHRERSET 5-TEILIG



Inhalt	Bestell-Nr.	Preis (€) exkl. MwSt.	Preis (€) inkl. MwSt.
Bohrer: ø 5 x 110 mm ø 6 x 110 mm ø 8 x 110 mm ø 6 x 160 mm ø 8 x 160 mm	D-00795	8,00	9,60

SDS-PLUS BOHRERSET 4-TEILIG



Inhalt	Bestell-Nr.	Preis (€) exkl. MwSt.	Preis (€) inkl. MwSt.
Bohrer: ø 6 x 160 mm ø 8 x 160 mm ø 10 x 160 mm ø 12 x 160 mm	D-74756	9,20	11,04

SDS-PLUS BOHRERSET 5-TEILIG



Inhalt	Bestell-Nr.	Preis (€) exkl. MwSt.	Preis (€) inkl. MwSt.
Bohrer: 2x ø 6 x 110 mm 2x ø 8 x 160 mm 1x ø 10 x 160 mm	B-55784	11,40	13,68

SDS-PLUS BOHRERSET 5-TEILIG



Inhalt	Bestell-Nr.	Preis (€) exkl. MwSt.	Preis (€) inkl. MwSt.
Bohrer: ø 5,5 x 160 mm ø 6 x 160 mm ø 6,5 x 160 mm ø 8 x 160 mm ø 10 x 160 mm	B-57037	11,40	13,68

HAMMERBOHRER/MEISSEL-SETS GEEIGNET FÜR SDS-PLUS

SDS-PLUS BOHRERSET / MEISSELSET 10-TEILIG

Inhalt	Bestell-Nr.	Preis (€) exkl. MwSt.	Preis (€) inkl. MwSt.
Bohrer: ø 6 x 110 mm ø 8 x 160 mm ø 10 x 210 mm ø 10 x 460 mm ø 12 x 210 mm ø 12 x 460 mm ø 16 x 460 mm ø 20 x 460 mm	D-19174	55,80	66,96
Meißel: Spitzmeißel 250 mm Flachmeißel 20 x 250 mm			



SDS-PLUS BOHRERSET / MEISSELSET 10-TEILIG

Inhalt	Bestell-Nr.	Preis (€) exkl. MwSt.	Preis (€) inkl. MwSt.
Bohrer: ø 5,5 x 110 mm ø 6 x 110 mm ø 7 x 160 mm ø 8 x 160 mm ø 10 x 210 mm ø 10 x 460 mm ø 16 x 460 mm ø 20 x 460 mm	D-21191	38,90	46,68
Meißel: Spitzmeißel 250 mm Flachmeißel 20 x 250 mm			



SDS-PLUS BOHRERSET / MEISSELSET 10-TEILIG

Inhalt	Bestell-Nr.	Preis (€) exkl. MwSt.	Preis (€) inkl. MwSt.
Bohrer: ø 5,5 x 160 mm ø 6 x 160 mm ø 6,5 x 160 mm ø 8 x 160 mm ø 10 x 160 mm ø 10 x 210 mm ø 12 x 210 mm ø 16 x 210 mm	D-70904	38,90	46,68
Meißel: Spitzmeißel 250 mm Flachmeißel 20 x 250 mm			



SDS-PLUS BOHRERSET / MEISSELSET 17-TEILIG

Inhalt	Bestell-Nr.	Preis (€) exkl. MwSt.	Preis (€) inkl. MwSt.
<p>Bohrer:</p> <ul style="list-style-type: none"> ø 5 x 110 mm ø 6 x 110 mm ø 6 x 160 mm ø 8 x 110 mm ø 8 x 160 mm ø 8 x 210 mm ø 10 x 110 mm ø 10 x 160 mm ø 10 x 210 mm ø 12 x 160 mm ø 12 x 260 mm ø 14 x 260 mm <p>Meißel:</p> <ul style="list-style-type: none"> Spitzmeißel 140 mm Spitzmeißel 250 mm Flachmeißel 20 x 140 mm Flachmeißel 20 x 250 mm Breitmeißel 40 x 250 mm 	D-19180	59,00	70,80



SDS-PLUS BOHRERSET / MEISSELSET 17-TEILIG

Inhalt	Bestell-Nr.	Preis (€) exkl. MwSt.	Preis (€) inkl. MwSt.
<p>Bohrer:</p> <ul style="list-style-type: none"> ø 5 x 110 mm ø 5,5 x 110 mm ø 6 x 110 mm ø 6 x 160 mm ø 7 x 160 mm ø 8 x 110 mm ø 8 x 160 mm ø 8 x 210 mm ø 10 x 110 mm ø 10 x 160 mm ø 10 x 210 mm ø 14 x 260 mm <p>Meißel:</p> <ul style="list-style-type: none"> Spitzmeißel 140 mm Spitzmeißel 250 mm Flachmeißel 20 x 140 mm Flachmeißel 20 x 250 mm Breitmeißel 40 x 250 mm 	D-21200	59,00	70,80



SDS-PLUS BOHRERSET/MEISSELSET IN ROLLTASCHE 17-TEILIG

Inhalt	Bestell-Nr.	Preis (€) exkl. MwSt.	Preis (€) inkl. MwSt.
<p>Bohrer:</p> <ul style="list-style-type: none"> ø 5 x 110 mm ø 5,5 x 110 mm ø 6 x 110 mm ø 6 x 160 mm ø 7 x 160 mm ø 8 x 110 mm ø 8 x 160 mm ø 8 x 210 mm ø 10 x 110 mm ø 10 x 160 mm ø 10 x 210 mm ø 14 x 260 mm <p>Meißel:</p> <ul style="list-style-type: none"> Spitzmeißel 140 mm Spitzmeißel 250 mm Flachmeißel 20 x 140 mm Flachmeißel 20 x 250 mm Breitmeißel 40 x 250 mm 	D-53073*	52,50	63,00



MAKPAC SDS-PLUS BOHRERSET/MEISSELSET I 17-TEILIG

Inhalt	Bestell-Nr.	Preis (€) exkl. MwSt.	Preis (€) inkl. MwSt.
<p>Bohrer:</p> <ul style="list-style-type: none"> ø 5 x 110 mm ø 5,5 x 110 mm ø 5,5 x 160 mm ø 6 x 110 mm ø 6 x 160 mm ø 7 x 110 mm ø 7 x 160 mm ø 8 x 160 mm ø 8 x 210 mm ø 10 x 160 mm ø 10 x 210 mm ø 14 x 260 mm <p>Meißel:</p> <ul style="list-style-type: none"> Spitzmeißel 140 mm Spitzmeißel 250 mm Flachmeißel 20 x 140 mm Flachmeißel 20 x 250 mm Breitmeißel 40 x 250 mm 	B-52059	89,00	106,80



MAKPAC SDS-PLUS BOHRERSET/MEISSELSET II 17-TEILIG







Inhalt	Bestell-Nr.	Preis (€) exkl. MwSt.	Preis (€) inkl. MwSt.
<p>Bohrer:</p> <ul style="list-style-type: none"> ø 5 x 110 mm ø 5 x 160 mm ø 6 x 110 mm ø 6 x 160 mm ø 7 x 110 mm ø 7 x 160 mm ø 8 x 110 mm ø 8 x 210 mm ø 10 x 160 mm ø 10 x 210 mm ø 12 x 210 mm ø 14 x 260 mm <p>Meißel:</p> <ul style="list-style-type: none"> Spitzmeißel 140 mm Spitzmeißel 250 mm Flachmeißel 20 x 140 mm Flachmeißel 20 x 250 mm Breitmeißel 40 x 250 mm 	B-53877	80,40	96,48



* Solange Vorrat reicht

 ZUBEHÖR

ABSAUGSETS

Beschreibung	Geeignet für Modelle	Bestell-Nr.	Preis (€) exkl. MwSt.	Preis (€) inkl. MwSt.
 Absaugset Bohrhämmer - ø 25 mm	HR2450/F/T/HR2020/ HR2440/F/X/HR2470/HR2810/ HR2811/BHR261/BHR262/ BHR241/DHR241/BHR202/ DHR202/HR2650/HR2651	193472-7*	38,90	46,68
 Wandabsaugset universal	bis Bohrer ø 24mm	P-80488	16,40	19,68
 Staubdichtung zu Bohrhämmer Absaugset ø 25 mm		421396-0*	1,90	2,28
 Staubschutzkappe zu Bohrhämmer Absaugset ø 25 mm		421384-7*	2,30	2,76
 Staubkappe lang flexibel	HR2631FT/HR2630T/ HR2611FT/HR2610T/HR2310T/ BHR243/DHR243/DHR283/ HR002G/HR004G	195179-1	8,00	9,60
 Staubkappe kurz flexibel	HR2641/HR2631F/HR2611F/ HR2610/HR2600/HR2300/ DHR263/DHR264/DHR280/ HR001G/HR003G/HR3212	195173-3	8,00	9,60
 Staubkappe flexibel (erfordert Adapterset 194581-5)	HR140D/HR166D/DHR171/ HR1840/HR1841F	198376-8	10,50	12,60
 Adapterset zu Staubkappe flexibel	HR140D/HR166D/DHR171/ HR1840/HR1841F	194581-5	10,50	12,60

* Solange Vorrat reicht

AKTIVE ABSAUGUNG

Beschreibung	Geeignet für Modelle	Bestell-Nr.	Preis (€) exkl. MwSt.	Preis (€) inkl. MwSt.
 HEPA Absaugsystem (DX05) mit Reinigungsmechanismus	DHR182	199664-6	108,30	129,96
 HEPA Absaugsystem (DX07) mit Reinigungsmechanismus	DHR243	199572-1	130,80	156,96
 HEPA Absaugsystem (DX08) mit Reinigungsmechanismus	DHR280	199581-0	152,20	182,64
 HEPA Absaugsystem (DX09) mit Reinigungsmechanismus	DHR283	199585-2	152,20	182,64
 HEPA Absaugsystem (DX11) mit Reinigungsmechanismus	HR3012	191G00-4	137,20	164,64
 HEPA Absaugsystem (DX12) mit Reinigungsmechanismus	HR001G/HR003G	191E54-9	152,20	182,64
 HEPA Absaugsystem (DX14) mit Reinigungsmechanismus	HR002G/HR004G	191E60-4	152,20	182,64
 HEPA Absaugsystem (DX15) mit Reinigungsmechanismus	HR007G	191X40-4	119,00	142,80
 HEPA Absaugsystem (DX16) mit Reinigungsmechanismus	DHR183/HR010G	1911P2-6	65,50	78,60
 HEPA Filterelement	DX03/HR2650/HR2651T DX05/DX16	199557-7 199596-7	10,50 8,00	12,60 9,60
 Staubschutzkappe für HEPA Absaugadapter	DX01/DX02/DX06/DX07/ DX08/DX09/DX12/DX14/ HR2650/HR2651/HR2651T/ HR2661/HR2652/HR2653/ HR2653T/HR2663	199557-7	10,50	12,60
	DX01/DX02/DX06/DX07/ DX08/DX09/DX12/DX14/ HR2650/HR2651/HR2651T/ HR2661/HR2652/HR2653/ HR2653T/HR2663	424474-5	1,30	1,56
	DX10/DX11	459206-1	1,30	1,56



STAUBSCHUTZKAPPEN



Beschreibung	Für Bohrer	Bestell-Nr.	Preis (€) exkl. MwSt.	Preis (€) inkl. MwSt.
Staubschutzkappe für Bohrer- und Meißelschaft	ø 6-14 mm	421342-3	2,60	3,12
	ø 10-18 mm	421664-1	3,50	4,20

ADAPTER



Beschreibung	Bestell-Nr.	Preis (€) exkl. MwSt.	Preis (€) inkl. MwSt.
Bithalter SDS-PLUS mit Schnellwechselfunktion, magnetisch	B-57548	5,60	6,72

WECHSELBOHRFUTTER

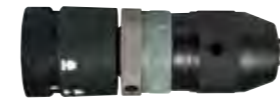

Beschreibung	Geeignet für Modelle	Bestell-Nr.	Preis (€) exkl. MwSt.	Preis (€) inkl. MwSt.	
Schnellwechselfutter (Bohren) Heavy Duty Ausführung mit Sperrring	HR2450T/HR2470T/HR2810T/ HR2811FT/BHR261T/BHR262T/ BHR243/DHR243/HR2610T/HR2611FT/ DHR264/HR2631FT/HR2630T	196173-6	130,80	156,96	
	Schnellwechselfutter (Bohren)	HR2450T/HR2470T/HR2810T/ HR2811FT/BHR261T/BHR262T/ BHR243/DHR243/HR2610T/ HR2611FT/DHR264/HR2631FT/ HR2630T/HR2651T/HR2653T	194079-2	59,00	70,80
DHR283, HR002G		199139-5	59,00	70,80	
HR3210FCT		194568-7	62,20	74,64	
Schnellwechselfutter (SDS-PLUS)	HR2450T/HR2470T/HR2810T/ HR2811FT/BHR261T/BHR262T/ BHR243/DHR243/HR2610T/ HR2611FT/DHR264/HR2631FT/ HR2630T/HR2651T/HR2653T	191F46-4	62,20	74,64	
		194080-7	36,50	43,80	
	DHR283, HR002G	199138-7	25,20	30,24	
	HR3210FCT	194578-4	68,80	82,56	
SDS-PLUS Schaft mit Zahnkranz- futter zum Aufstecken	Alle SDS-PLUS Bohrhämmer	HR3012FC	191F47-2	38,90	46,68
		122574-2*	34,30	41,16	

* Bohrfutterschlüssel nicht im Umfang enthalten. Passende Bestellnr. 763432-9



GEEIGNET FÜR SDS-MAX

HAMMERBOHRER ZENTRO MAX GEEIGNET FÜR SDS-MAX

- Dreiteilige Hartmetall-Bohrerspitz mit einzigartiger Schneidgeometrie
- Verstärkte HM-Schneide
- Zentrierspitze
- Angefaste Seitenkanten
- Verschleißindikator
- Kurze, konische Spiralwindungen
- Extrem robuste Lötstellen
- Patentiertes verstärktes Nutdesign
- Hohes Aufnahmevolumen
- Spezielle Oberflächenbehandlung

Die Durchmesser 12–15 mm werden als 2-Schneider geliefert.



Bohrer Ø (mm)	Gesamtlänge (mm)	Arbeitslänge (mm)	Bestell-Nr.	Preis (€) exkl. MwSt.	Preis (€) inkl. MwSt.
12,0	540	400	P-17049	46,60	55,92
14,0	340	200	P-17077	38,90	46,68
14,0	540	400	P-17083	46,60	55,92
15,0	340	200	P-17108*	41,20	49,44
15,0	540	400	P-17114	49,40	59,28
16,0	540	400	P-77746	49,40	59,28
16,0	940	800	P-77752	72,30	86,76
18,0	340	200	P-77774	43,90	52,68
18,0	540	400	P-77780	49,40	59,28
18,0	940	800	P-77796	76,20	91,44
20,0	320	200	P-77811	46,60	55,92
20,0	520	400	P-77827	52,50	63,00
22,0	320	200	P-77855	49,40	59,28
22,0	520	400	P-77861	55,80	66,96
22,0	920	800	P-77877	89,00	106,80
22,0	1320	1200	P-77883	184,30	221,16
24,0	520	400	P-77908	59,00	70,80
25,0	320	200	P-77914	52,50	63,00
25,0	520	400	P-77920	59,00	70,80
25,0	920	800	P-77936	89,00	106,80
25,0	1320	1200	P-77942	192,80	231,36
26,0	520	400	P-77958	65,50	78,60
28,0	370	250	P-77964	59,00	70,80
28,0	570	450	P-77970	65,50	78,60

Bohrer Ø (mm)	Gesamtlänge (mm)	Arbeitslänge (mm)	Bestell-Nr.	Preis (€) exkl. MwSt.	Preis (€) inkl. MwSt.
28,0	670	550	P-77986	89,00	106,80
28,0	920	800	P-77992	102,90	123,48
28,0	1320	1200	P-78003	201,40	241,68
30,0	570	450	P-78025	68,80	82,56
32,0	370	250	P-78031	65,50	78,60
32,0	570	450	P-78047	80,40	96,48
32,0	920	800	P-78053	124,40	149,28
32,0	1320	1200	P-78069	210,00	252,00
35,0	370	250	P-78075	80,40	96,48
35,0	570	450	P-78081	89,00	106,80
35,0	670	550	P-78097	113,70	136,44
37,0	370	250	P-78106	89,00	106,80
37,0	570	450	P-78112	108,30	129,96
37,0	920	800	P-78128	152,20	182,64
38,0	570	450	P-78140	108,30	129,96
40,0	370	250	P-78156*	108,30	129,96
40,0	570	450	P-78162	130,80	156,96
40,0	920	800	P-78178	175,70	210,84
40,0	1320	1200	P-78184	250,70	300,84
45,0	570	450	P-78190	184,30	221,16
45,0	920	800	P-78209	229,30	275,16
50,0	570	450	P-78215	210,00	252,00
52,0	570	450	P-78221	219,60	263,52

* Solange Vorrat reicht

DURCHBRUCHBOHRER GEEIGNET FÜR SDS-MAX

Neue Generation mit deutlich erhöhter Standzeit durch höhere Materialstärke und optimierten Sitz der Hartmetallschneiden



Beschreibung	Durchmesser (mm)	Gesamtlänge (mm)	Bestell-Nr.	Preis (€) exkl. MwSt.	Preis (€) inkl. MwSt.
Durchbruchbohrer	45	550	E-20096	201,40	241,68
	45	990	E-20105	240,00	288,00
	55	550	E-20111	229,30	275,16
	55	990	E-20127	274,30	329,16
	65	550	E-20133	250,70	300,84
	65	990	E-20149	299,90	359,88
	80	550	E-20155	287,10	344,52
	80	990	E-20161	367,40	440,88

ABSAUGBOHRER GEEIGNET FÜR SDS-MAX

- Hammerbohrer mit integrierter Absaugung
- Besonders staubarmes Bohren
- Hohe Effizienz und schneller Bohrfortschritt
- Perfekter Bohrstaubabtransport
- Längere Standzeit durch kühleren Bohrkopf
- Schlauchanschluss Ø 38 mm



Bohrer Ø (mm)	Gesamtlänge (mm)	Bestell-Nr.	Preis (€) exkl. MwSt.	Preis (€) inkl. MwSt.
16	600	B-64428	152,20	182,64
20	600	B-64440	167,20	200,64
24	600	B-64462	175,70	210,84
25	600	B-64478	175,70	210,84

Bohrer Ø (mm)	Gesamtlänge (mm)	Bestell-Nr.	Preis (€) exkl. MwSt.	Preis (€) inkl. MwSt.
28	600	B-64484	192,80	231,36
30	600	B-64509	201,40	241,68
32	600	B-64521	210,00	252,00
35	600	B-64543	219,60	263,52







DREHCONNECT VERLÄNGERUNGSSYSTEM

Anwendung mit Verlängerung + Adapter + Bohrwerkzeug









Beschreibung	Größe (mm)	Bestell-Nr.	Preis (€) exkl. MwSt.	Preis (€) inkl. MwSt.
Verlängerung	320	P-53920	28,50	34,20
	750	P-53936	36,50	43,80
	1.100	P-53942	46,60	55,92
Adapter	Ø 30 x 190	P-53914	210,00	252,00

MEISSEL UND ZUBEHÖR GEEIGNET FÜR SDS-MAX

Typ	Beschreibung	Größe (mm)	Bestell-Nr.	Preis (€) exkl. MwSt.	Preis (€) inkl. MwSt.
	Für allgemeine Meißel- und Aufbrucharbeiten von Mauerwerk, Beton und losem Gestein	280	P-16237	8,60	10,32
	Kostengünstige Alternative zu Artikel oben jedoch weniger Standzeit	300	D-34176	7,00	8,40
	Für allgemeine Meißel- und Aufbrucharbeiten von Mauerwerk, Beton und losem Gestein	400	P-16243	11,40	13,68
	Kostengünstige Alternative zu Artikel oben jedoch weniger Standzeit	400	D-34182	8,00	9,60
Selbstschärfend 	Für allgemeine Meißel- und Aufbrucharbeiten von Mauerwerk, Beton und losem Gestein	400	B-64266*	16,40	19,68
	Wie B-64266 jedoch durch die gedrehte Spitze noch mehr Abbruchleistung	400	B-23064**	16,40	19,68
Selbstschärfend gedreht 	Für allgemeine Meißel- und Aufbrucharbeiten von Mauerwerk, Beton und losem Gestein	600	P-16259	17,60	21,12
	Kostengünstige Alternative zu Artikel oben jedoch weniger Standzeit	600	D-34198	12,20	14,64
	Für allgemeine Meißel- und Aufbrucharbeiten von Mauerwerk, Beton und losem Gestein	25 x 280	P-16265	9,20	11,04
	Kostengünstige Alternative zu Artikel oben jedoch weniger Standzeit	25 x 300	D-34207	7,00	8,40
	Für allgemeine Meißel- und Aufbrucharbeiten von Mauerwerk, Beton und losem Gestein	25 x 400	P-16271	11,40	13,68
	Kostengünstige Alternative zu Artikel oben jedoch weniger Standzeit	25 x 400	D-34213	8,00	9,60
	Für allgemeine Meißel- und Aufbrucharbeiten von Mauerwerk, Beton und losem Gestein	25 x 600	P-16287	17,60	21,12
Selbstschärfend 	Kostengünstige Alternative zu Artikel oben jedoch weniger Standzeit	25 x 600	D-34229	12,20	14,64
	Für allgemeine Meißel- und Aufbrucharbeiten von Mauerwerk, Beton und losem Gestein	25 x 400	B-64272*	16,40	19,68
	Für universelles Abtragen von Materialien größeren Umfangs	50 x 360	P-16302	17,60	21,12
	Kostengünstige Alternative zu Artikel oben jedoch weniger Standzeit	50 x 400	D-34235	9,80	11,76
	Für universelles Abtragen von Materialien größeren Umfangs	80 x 300	P-16318	25,20	30,24
	Kostengünstige Alternative zu Artikel oben jedoch weniger Standzeit	80 x 300	D-34241	16,40	19,68
Selbstschärfend 	Für universelles Abtragen von Materialien größeren Umfangs	50 x 380	E-20208	22,40	26,88

* 30% höhere Abtragsleistung und deutlich längere Lebensdauer aufgrund der selbstschärfenden Eigenschaft in Verbindung mit der neuartigen Form (kein extra Nachschärfen notwendig)

** Solange Vorrat reicht

Typ	Beschreibung	Größe (mm)	Bestell-Nr.	Preis (€) exkl. MwSt.	Preis (€) inkl. MwSt.
	Zum Abschlagen von Fliesen geeignet. Die flache Schneide minimiert das Brechen von Fliesen	50 x 300	P-16324	26,80	32,16
	Zum Stemmen von schmalen Kanälen in Beton	26 x 300	P-16293*	28,50	34,20
	Für allgemeine Garten- und Landwirtschaftsarbeiten, zum Graben in Lehm, verdichtetem Kies und Schlamm, für breitflächige allgemeine Straßenarbeiten.	100 x 400	P-23721	55,80	66,96
	Für das Bearbeiten von Kalksandstein, Ziegeln und Bimsstein. Ideal für variable Kanaltiefe durch Gleiterführung.	35 x 380	P-16330*	52,50	63,00
	Für Aufrauarbeiten bei der Sanierung von Beton und Asphalt	60 x 60	P-03947*	84,70	101,64
	Aufnahmeschaft für Stockerplatte	250	P-16352	30,20	36,24

* Solange Vorrat reicht

ERDNAGELEINTREIBER GEEIGNET FÜR SDS-MAX

Beschreibung	Innen-Ø (mm)	Gesamtlänge (mm)	Bestell-Nr.	Preis (€) exkl. MwSt.	Preis (€) inkl. MwSt.
	13,3	260	E-13029	49,40	59,28
	16,5	260	E-13035	52,50	63,00
	22,2	260	E-13041	55,80	66,96



MEISSELSETS GEEIGNET FÜR SDS-MAX

MEISSELSET 3-TEILIG GEEIGNET FÜR SDS-MAX

Inhalt	Bestell-Nr.	Preis (€) exkl. MwSt.	Preis (€) inkl. MwSt.
 Meißel: 1 x Spitzmeißel 400 mm 1 x Flachmeißel 25 x 400 mm 1 x Breitmeißel 50 x 400 mm	D-40543	52,50	63,00

MEISSELSET „HIGH QUALITY“ 4-TEILIG GEEIGNET FÜR SDS-MAX

Inhalt	Bestell-Nr.	Preis (€) exkl. MwSt.	Preis (€) inkl. MwSt.
 Meißel: 1 x Spitzmeißel 280 mm 1 x Spitzmeißel 400 mm 1 x Flachmeißel 25 x 280 mm 1 x Flachmeißel 25 x 400 mm	P-18013	102,90	123,48

MEISSELSET „HIGH QUALITY“ 5-TEILIG GEEIGNET FÜR SDS-MAX (SOLANGE VORRAT REICHT)

Inhalt	Bestell-Nr.	Preis (€) exkl. MwSt.	Preis (€) inkl. MwSt.
 Meißel: 2 x Spitzmeißel 400 mm selbstschärfend 2 x Flachmeißel 25 x 400 mm selbstschärfend 1 x Flachmeißel 40 x 380 mm	E-04927	84,70	101,64

MEISSELSET 5-TEILIG GEEIGNET FÜR SDS-MAX

Inhalt	Bestell-Nr.	Preis (€) exkl. MwSt.	Preis (€) inkl. MwSt.
 Meißel: 2 x Flachmeißel 25 x 400 mm 3 x Spitzmeißel 400 mm	D-40618	65,50	78,60

MEISSELSET 6-TEILIG GEEIGNET FÜR SDS-MAX

Inhalt	Bestell-Nr.	Preis (€) exkl. MwSt.	Preis (€) inkl. MwSt.
 Bohrer: 2 x Spitzmeißel 400 mm 2 x Flachmeißel 25 x 400 mm 1 x Breitmeißel 50 x 400 mm 1 x Breitmeißel 80 x 300 mm	D-40565	84,70	101,64

MEISSELSET 10-TEILIG GEEIGNET FÜR SDS-MAX

Inhalt	Bestell-Nr.	Preis (€) exkl. MwSt.	Preis (€) inkl. MwSt.
 Bohrer: 5 x Flachmeißel 25 x 400 mm 5 x Spitzmeißel 400 mm	D-35324-10	65,50	78,60

HAMMERBOHRER-/ MEISSELSETS GEEIGNET FÜR SDS-MAX

BOHRERSET 3-TEILIG GEEIGNET FÜR SDS-MAX - STANDARDBOHRER (SOLANGE VORRAT REICHT)

Inhalt	Bestell-Nr.	Preis (€) exkl. MwSt.	Preis (€) inkl. MwSt.
 Bohrer: Ø 16 x 340 Ø 18 x 340 Ø 20 x 340	D-40587	55,80	66,96

BOHRER UND MEISSELSET 7-TEILIG GEEIGNET FÜR SDS-MAX - STANDARDBOHRER

Inhalt	Bestell-Nr.	Preis (€) exkl. MwSt.	Preis (€) inkl. MwSt.
 Bohrer: ø 18 x 540 mm ø 20 x 540 mm ø 22 x 540 mm ø 25 x 540 mm Meißel: 1 x Spitzmeißel 400 mm 1 x Flachmeißel 25 x 400 mm 1 x Breitmeißel 50 x 400 mm	D-40571	152,20	182,64



ZUBEHÖR GEEIGNET FÜR SDS-MAX BOHRHÄMMER

ABSAUGSETS

Beschreibung	Geeignet für Modelle	Bestell-Nr.	Preis (€) exkl. MwSt.	Preis (€) inkl. MwSt.
 Absaugset – Bohren und Stemmen	HR4002/HR4001C/HR4011C/ HR4501C/HR4511C	195866-2*	97,60	117,12
 Absaugstück – Bohren		453118-0	3,50	ET 4,20
 Verbindungsstück zu Absaugstück – Bohren	453118-0	455810-4	3,50	ET 4,20
 Absaugset – Bohren und Stemmen	HR5202C/HR5212C	196858-4	97,60	117,12
 Absaugset Stemmen	Alle Bohr- und Stemmhämmer mit L-Bauform (Siehe Bild)	199144-2	55,80	66,96
 Haltergelenk	SDS-MAX Akku-Bohr- und Stemmhämmer	458101-2	2,60	ET 3,12
 Absaugset – Bohren und Stemmen	DHR400/HR4003C/ HR4013C/HR005G	199142-6	108,30	129,96

* Solange Vorrat reicht

ADAPTER SDS-MAX AUF SDS-PLUS

Beschreibung	Bestell-Nr.	Preis (€) exkl. MwSt.	Preis (€) inkl. MwSt.
 Adapter SDS-MAX auf SDS-PLUS	P-17027	80,40	96,48

SCHNELLSPANN-BOHRFUTTER

Beschreibung	Geeignet für Modelle	Bestell-Nr.	Preis (€) exkl. MwSt.	Preis (€) inkl. MwSt.
 SDS-MAX Schaft mit Schnellspann-Bohrfutter	Alle SDS-MAX Bohrhämmer	122829-5	59,00	70,80

13 MM MAKITA-SECHSKANT

Geeignet für Modelle:
8035NB/HR3510/HR3520/HR3850

HAMMERBOHRER 4 SCHNEIDER (SOLANGE VORRAT REICHT)







Bohrer Ø (mm)	Gesamtlänge (mm)	Arbeitslänge (mm)	Bestell-Nr.	Preis (€) exkl. MwSt.	Preis (€) inkl. MwSt.
19,0	280	130	P-02820	36,50	43,80

28 MM MEISSELSCHAFT B-TYP

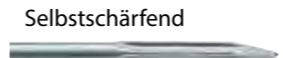
Geeignet für Modelle:
HM1812/HM1802/HM1810/HM1801/HM1307CB/HM1304B

MEISSEL

Typ	Beschreibung	Größe (mm)	Bestell-Nr.	Preis (€) exkl. MwSt.	Preis (€) inkl. MwSt.
 Spitzmeißel	Für allgemeine Meißel- und Aufbrucharbeiten von Mauerwerk, Beton und losem Gestein	400	P-05692	34,30	41,16
 Selbstschärfend Spitzmeißel	Für allgemeine Meißel- und Aufbrucharbeiten von Mauerwerk, Beton und losem Gestein	400	B-10372*	38,90	46,68
 Flachmeißel	Für allgemeine Meißel- und Aufbrucharbeiten von Mauerwerk, Beton und losem Gestein	29 x 400	P-05723	32,20	38,64
 Breitmeißel	Für universelles Abtragen von Materialien größeren Umfangs	80 x 400	P-05701	59,00	70,80
 Spatenmeißel	Für allgemeine Garten- und Landwirtschaftsarbeiten, zum Graben in Lehm, verdichtetem Kies und Schlamm, für breitflächige allgemeine Straßenarbeiten	125 x 400	P-05717	80,40	96,48

* 30% höhere Abtragsleistung, aufgrund der selbstschärfenden Eigenschaft in Verbindung mit der neuartigen Form (kein extra Nachschärfen notwendig)

ABSAUGSET (SOLANGE VORRAT REICHT)



Beschreibung	Geeignet für Modelle	Bestell-Nr.	Preis (€) exkl. MwSt.	Preis (€) inkl. MwSt.
Absaugset - Stemmen	HM1802/HM1812	197148-8	65,50	78,60

30 MM MAKITA-SECHSKANT

Geeignet für Modelle:
HM1317C/HM1307C/HM1304/HM1511



Typ	Beschreibung	Größe (mm)	Bestell-Nr.	Preis (€) exkl. MwSt.	Preis (€) inkl. MwSt.
Spitzmeißel	Für allgemeine Meißel- und Aufbrucharbeiten von Mauerwerk, Beton und losem Gestein	400	P-05549	34,30	41,16
		400	D-15285*	23,70	28,44
Spitzmeißel selbstschärfend	Für allgemeine Meißel- und Aufbrucharbeiten von Mauerwerk, Beton und losem Gestein	400	B-10388**	36,50	43,80
		700	P-05561	49,40	59,28
Spitzmeißel	Für allgemeine Meißel- und Aufbrucharbeiten von Mauerwerk, Beton und losem Gestein	1.000	P-05577***	80,40	96,48
		32 x 400	P-13487	34,30	41,16
Flachmeißel	Für allgemeine Meißel- und Aufbrucharbeiten von Mauerwerk, Beton und losem Gestein	32 x 700	P-05583	55,80	66,96
Breitmeißel	Für universelles Abtragen von Materialien größeren Umfangs	115 x 400	P-13518	84,70	101,64
Spatenmeißel	Für Garten- und Landwirtschaftsarbeiten, verdichteten Kies und Schlamm, für breitflächige Straßenarbeiten	125 x 400	P-05555	84,70	101,64
Staubschutzkappe für Bohrer, Meißel und Aufnahme-schäfte		120 mm	P-05446***	5,10	6,12

* Kostengünstige Alternative zu Artikel oben, jedoch weniger Standzeit

** 30% höhere Abtragsleistung, aufgrund der selbstschärfenden Eigenschaft in Verbindung mit der neuartigen Form (kein extra Nachschärfen notwendig)

*** Solange Vorrat reicht

30 MM MAKITA-SECHSKANT SPEZIELL FÜR HM1400

Geeignet für Modelle:
HM1400



Typ	Beschreibung	Größe (mm)	Bestell-Nr.	Preis (€) exkl. MwSt.	Preis (€) inkl. MwSt.
Spitzmeißel	Für allgemeine Meißel- und Aufbrucharbeiten von Mauerwerk, Beton und losem Gestein	400	P-05549	34,30	41,16
Spitzmeißel selbstschärfend		400	B-10388**	36,50	43,80
Spitzmeißel	Für allgemeine Meißel- und Aufbrucharbeiten von Mauerwerk, Beton und losem Gestein	700	P-05561	49,40	59,28
		1000	P-05577*	80,40	96,48
Flachmeißel	Für allgemeine Meißel- und Aufbrucharbeiten von Mauerwerk, Beton und losem Gestein	32 x 400	P-13502	34,30	41,16
Spatenmeißel	Für Garten- und Landwirtschaftsarbeiten, verdichteten Kies und Schlamm, für breitflächige Straßenarbeiten	125 x 400	P-05608*	72,30	86,76
Staubschutzkappe für Bohrer, Meißel und Aufnahme-schäfte		120 mm	P-05446*	5,10	6,12

* Solange Vorrat reicht

** 30% höhere Abtragsleistung, aufgrund der selbstschärfenden Eigenschaft in Verbindung mit der neuartigen Form (kein extra Nachschärfen notwendig)

HOHLBOHR- UND FRÄSKRONEN

HOHLBOHRKRONEN

Die Makita Hohlbohrkronen sind bestens für den Einsatz in Beton, Mauerwerk und Naturstein geeignet. Der Bohrkronen-Kranz ist bewehrt mit symmetrisch angeordneten, starken Spezialzähnen aus Hartmetall. Direktes Umsetzen der Schlagenergie bewirkt einen raschen Bohrfortschritt. Die wirkungsvolle Außenspirale minimiert Reibungsverluste und gewährleistet eine hohe Standzeit. Hohlbohrkrone mit 1:8 Innenkonus. Aufnahmeschaft mit 1:8 Außenkonus und 1:20 Innenkonus für Zentrierbohrer.



Beschreibung	Ø (mm)	Bestell-Nr.	Preis (€) exkl. MwSt.	Preis (€) inkl. MwSt.
Hohlbohrkrone	40	P-03779	97,60	117,12
	50	P-03785	97,60	117,12
	65	P-03791	124,40	149,28
	80	P-03800	124,40	149,28
	90	P-03816	167,20	200,64
	100	P-03822	192,80	231,36
	125	P-16374	261,40	313,68

HOHLBOHRKRONEN ZUBEHÖR

Beschreibung	Größe (mm)	Bestell-Nr.	Preis (€) exkl. MwSt.	Preis (€) inkl. MwSt.
Zentrierbohrer für Bohrkronen	11 x 120	P-03838	8,60	10,32
Auswurfkeil für Bohrkronen	140	P-03763	8,60	10,32
Aufnahmeschaft SDS-MAX	180	P-16994	49,40	59,28
	450	P-17005	68,80	82,56
Aufnahmeschaft Makita 13 mm Sechskantaufnahme	185	P-03729*	43,90	52,68
	450	P-03735*	62,20	74,64

* Solange Vorrat reicht

SERVICE BOXEN

Speziell auf jedes Modell abgestimmt enthalten Makita Service Boxen die wichtigsten Verschleißteile wie etwa:

- Kohlebürsten
- O-Ringe
- Getriebefett
- Kolbenringe



SERVICE BOXEN FÜR BOHRHÄMMER

Geeignet für Modelle	Bestell-Nr.	Preis (€) exkl. MwSt.	Preis (€) inkl. MwSt.
BHR162/DHR162	195208-0*	13,20	15,84
BHR200	183919-9*	11,40	13,68
BHR261/BHR262	195189-8*	14,10	16,92
HR1830	188389-7*	11,40	13,68
HR2010 (Drehverriegelung)	193396-7*	14,10	16,92
HR2010 (Gleitverriegelung)	193395-9*	16,40	19,68
HR2020/ HR2021/ HR2022/ HR2432/ HR2440/F/ HR2441/ HR2442/ HR2445/ HR2450/F/FT/T/ HR2451/ HR2452/ HR2453/ HR2454/ HR2455	193606-2*	19,90	23,88
HR2230/HR2460/HR2470/T	195263-2*	14,10	16,92
HR2400 (Drehverriegelung)	193387-8*	16,40	19,68
HR2400 (Gleitverriegelung)	193386-0*	23,70	28,44
HR2410/HR2420/HR2430/HR2431	193388-6**	15,20	18,24
HR2410 (Hilti 2-Nut)/HR2420 (Hilti 2-Nut)	193389-4*	12,20	14,64
HR2510	193404-4*	18,70	22,44
HR3520	193280-6	18,70	22,44
HR3550C	193406-0*	19,90	23,88
HR3850/B	193281-4*	23,70	28,44
HR4001C/HR4002/HR4010C/HR4011C	195195-3*	22,40	26,88
HR4500C	193407-8*	25,20	30,24
HR5000	193284-8*	23,70	28,44

* Solange Vorrat reicht

** HR2410 auch in 2-Nut erhältlich; solange Vorrat reicht



SERVICE BOXEN FÜR STEMMHÄMMER

Geeignet für Modelle	Bestell-Nr.	Preis (€) exkl. MwSt.	Preis (€) inkl. MwSt.
HM0810/T/B	193242-4*	19,90	23,88
HM0830/T	188048-3*	14,10	16,92
HM1100/C	193243-2*	18,70	22,44
HM1130/C	193405-2*	22,40	26,88
HM1200/B	193244-0*	28,50	34,20
HM1202C	193391-7*	30,20	36,24
HM1303/B	193393-3*	22,40	26,88
HM1305	183952-1*	11,40	13,68
HM1400	193399-1*	41,20	49,44
HM1500	193403-6*	23,70	28,44
HM1800	193402-8*	30,20	36,24
HM1801/1810	188015-8*	21,00	25,20

* Solange Vorrat reicht

SONSTIGES ZUBEHÖR

FETT

Beschreibung	Bestell-Nr.	Preis (€) exkl. MwSt.	Preis (€) inkl. MwSt.
 Fett für Bohrer-und Meißelschaft	198993-4	7,50	9,00
 Getriebefett 30 ml	P-08361*	3,50	4,20

* Solange Vorrat reicht



HOLZBOHRER

SPIRALBOHRER

Spiralbohrer mit Zentrierspitze und 2 Schulter-schneiden für exakte und splitterfreie Bohrungen in Hart- und Weichholz.

SPIRALBOHRER MIT RUNDSCHAFT (SOLANGE VORRAT REICHT)

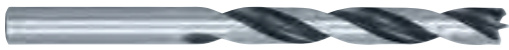

Bohrer Ø (mm)	Gesamtlänge (mm)	Arbeitslänge (mm)	Bestell-Nr.	Preis (€) exkl. MwSt.	Preis (€) inkl. MwSt.
3,0	60	33	D-07026	1,30	1,56
4,0	75	43	D-07032	1,30	1,56
5,0	85	52	D-07048	1,30	1,56
6,0	95	57	D-07054	1,90	2,28
6,0	315	160	D-07157	3,50	4,20
7,0	110	69	D-07060	3,20	3,84
8,0	115	75	D-07076	3,50	4,20
8,0	315	160	D-07163	3,80	4,56
9,0	125	81	D-07082	3,80	4,56
10,0	135	87	D-07098	3,50	4,20
10,0	315	160	D-07179	3,80	4,56

Bohrer Ø (mm)	Gesamtlänge (mm)	Arbeitslänge (mm)	Bestell-Nr.	Preis (€) exkl. MwSt.	Preis (€) inkl. MwSt.
12,0	155	101	D-07107	3,50	4,20
12,0	315	160	D-07185	5,60	6,72
14,0	170	108	D-07113	4,70	5,64
14,0	315	160	D-07191	7,00	8,40
16,0	180	105	D-07129	3,20	3,84
16,0	315	160	D-07200	8,60	10,32
18,0	200	120	D-07135	8,00	9,60
18,0	315	160	D-07216	11,40	13,68
20,0	200	130	D-07141	10,50	12,60
20,0	315	160	D-07222	13,20	15,84

SPIRALBOHRER MIT 1/4" SECHSKANTSCHAFT (SOLANGE VORRAT REICHT)



Bohrer Ø (mm)	Gesamtlänge (mm)	Bestell-Nr.	Preis (€) exkl. MwSt.	Preis (€) inkl. MwSt.
2,0	69	D-62387	1,30	1,56
3,0	75	D-15861	1,30	1,56
4,0	90	D-15877	1,30	1,56
5,0	100	D-15883	1,60	1,92
6,0	110	D-15899	1,90	2,28

Bohrer Ø (mm)	Gesamtlänge (mm)	Bestell-Nr.	Preis (€) exkl. MwSt.	Preis (€) inkl. MwSt.
8,0	115	D-15908	2,30	2,76
10,0	130	D-15914	2,60	3,12
12,0	150	D-15920	2,90	3,48
15,0	160	D-15936	3,50	4,20

SCHLANGENBOHRER LANG MIT ABGEFLACHTEM SCHAFT

Der Schlangenbohrer ist besonders geeignet für tiefe Bohrlöcher und erzielt aufgrund der speziellen Geometrie ein sehr sauberes und schnelles Bohrerergebnis. Bestens geeignet für Hart-, Weich-, Leim-, Massiv-, Stirnhölzer und Balken.



Bohrer Ø (mm)	Gesamtlänge (mm)	Stk./Pkg.	Bestell-Nr.	Preis (€) exkl. MwSt.	Preis (€) inkl. MwSt.
8,0	600	1	P-58497	13,20	15,84
10,0	600	1	P-58506	14,10	16,92
12,0	600	1	P-58512	15,20	18,24
14,0	600	1	P-58528	17,60	21,12
16,0	600	1	P-58534	18,70	22,44
18,0	600	1	P-58540	22,40	26,88
20,0	600	1	P-58556	26,80	32,16
22,0	600	1	P-58562	30,20	36,24

Bohrer Ø (mm)	Gesamtlänge (mm)	Stk./Pkg.	Bestell-Nr.	Preis (€) exkl. MwSt.	Preis (€) inkl. MwSt.
24,0	600	1	P-58578	34,30	41,16
26,0	600	1	P-58584	38,90	46,68
28,0	600	1	P-58590	41,20	49,44
30,0	600	1	P-58609	46,60	55,92
32,0	600	1	P-58615	52,50	63,00
34,0	600	1	P-58621	62,20	74,64
36,0	600	1	P-58637	68,80	82,56

SELBSTEINZIEHENDE HOLZBOHRKRONEN (SOLANGE VORRAT REICHT)

Selbsteinziehende Holzbohrkronen sind die erste Wahl für Installateure, Elektriker und andere Berufsgruppen, welche oft Löcher für Rohre oder Leitungen in Holz bohren müssen. Äußerst robust fräst sich die Bohrkronen schnell und ohne Mühe durch das Holz. Ein abgeflachter Sechskantschaft verhindert ein Durchrutschen im Bohrfutter. Die Bohrer sind leicht nachzuschärfen und werden mit Ersatzbohrspitze geliefert.



Bohr Ø (mm)	Gesamtlänge (mm)	Schaft Ø (mm)	Bestell-Nr.	Preis (€) exkl. MwSt.	Preis (€) inkl. MwSt.
25	127	11	D-29935	9,80	11,76
28	127	11	D-29957	13,20	15,84
32	127	11	D-29963	13,20	15,84
35	127	11	D-29979	14,10	16,92
38	127	11	D-29985	15,20	18,24
45	127	11	D-29991	19,90	23,88

Bohr Ø (mm)	Gesamtlänge (mm)	Schaft Ø (mm)	Bestell-Nr.	Preis (€) exkl. MwSt.	Preis (€) inkl. MwSt.
51	127	11	D-30003	22,40	26,88
54	127	11	D-30019	25,20	30,24
57	127	11	D-30025	26,80	32,16
65	127	11	D-30031	30,20	36,24
76	127	11	D-30047	43,90	52,68
92	127	11	D-56518	52,50	63,00

METALLBOHRER

HSS-G BOHRER (HIGH QUALITY)

Hochqualitativer HSS-G Bohrer für Profianforderungen. Spitzwinkel 130° - Kreuzanschliff nach DIN 1412C Geeignet für Stahl, Stahlguss legiert und unlegiert bis < 950 N/mm² Zugfestigkeit, NE-Metalle, Edelstahl und Aluminium.

HSS-G BOHRER (HIGH QUALITY) MIT ABGEFLACHTEM SCHAFT



Bohrer Ø (mm)	Gesamtlänge (mm)	Stk./Pkg.	Bestell-Nr.	Preis (€) exkl. MwSt.	Preis (€) inkl. MwSt.
1,0	34	10	P-60545-10	5,10	6,12
1,5	40	10	P-60567-10	6,00	7,20
2,0	49	10	P-60589-10	6,50	7,80
2,5	57	10	P-60604-10	6,00	7,20
3,0	61	10	P-60626-10	7,00	8,40
3,5	70	10	P-60648-10	9,20	11,04
4,0	75	10	P-60660-10	10,50	12,60
4,5	80	10	P-60682-10	11,40	13,68
5,0	86	10	P-60707-10	15,20	18,24
5,5	93	10	P-60729-10	16,40	19,68
6,0	93	10	P-60741-10	18,70	22,44
6,5	101	10	P-60763-10	22,40	26,88
7,0	109	10	P-60785-10	25,20	30,24

Bohrer Ø (mm)	Gesamtlänge (mm)	Stk./Pkg.	Bestell-Nr.	Preis (€) exkl. MwSt.	Preis (€) inkl. MwSt.
7,5	109	10	P-60800-10	28,50	34,20
8,0	117	10	P-60822-10	32,20	38,64
8,5	117	10	P-60844-10	38,90	46,68
9,0	125	10	P-60850-10	43,90	52,68
9,5	125	10	P-60866-10	46,60	55,92
10,0	133	10	P-60872-10	55,80	66,96
10,5	133	5	P-60888-5	32,20	38,64
11,0	142	5	P-60894-5	68,80	82,56
11,5	142	5	P-60903-5	34,30	41,16
12,0	151	5	P-60919-5	43,90	52,68
12,5	151	5	P-60925-5	72,30	86,76
13,0	151	5	P-60931-5	49,40	59,28

Unser 25-teiliges HSS-G-Bohrerset P-60969 finden Sie auf Seite 75!

HSS / HSS-G COBALT BOHRER

HSS und HSS-G Bohrer mit Kobaltlegierung. Der Kobaltanteil sorgt für eine höhere Warmhärtebeständigkeit. Geeignet für legierte und unlegierte Stähle, Edelstahl, Gusseisen, Aluminium, Aluminiumlegierungen, Kupfer, Messing und Bronze.

HSS-COBALT (5%) MIT RUNDSCHAFT

Standard HSS Kobalt 5% Bohrer. DIN338 und DIN1412C. Spitzwinkel 135°.

Bohrer Ø (mm)	Gesamt-länge (mm)	Stk./Pkg.	Bestell-Nr.	Preis (€) exkl. MwSt.	Preis (€) inkl. MwSt.
1,5	40	1	D-17289	1,30	1,56
2,0	49	1	D-17295	1,30	1,56
2,5	57	1	D-17304	1,60	1,92
3,0	61	1	D-17310	1,60	1,92
3,2	65	1	D-17326	1,60	1,92
3,5	70	1	D-17332	1,60	1,92
4,0	75	1	D-17348	1,90	2,28
4,5	80	1	D-17354	2,30	2,76
5,0	86	1	D-17360	2,30	2,76
5,5	93	1	D-17376	2,60	3,12
6,0	93	1	D-17382	2,90	3,48
6,5	101	1	D-17398	3,20	3,84
7,0	109	1	D-17407	4,20	5,04



Bohrer Ø (mm)	Gesamt-länge (mm)	Stk./Pkg.	Bestell-Nr.	Preis (€) exkl. MwSt.	Preis (€) inkl. MwSt.
7,5	109	1	D-17413	5,10	6,12
8,0	117	1	D-17429	6,00	7,20
8,5	117	1	D-17435	6,50	7,80
9,0	125	1	D-17441	7,00	8,40
9,5	125	1	D-17457	8,60	10,32
10,0	133	1	D-17463	9,20	11,04
10,5	133	1	D-17479	10,50	12,60
11,0	142	1	D-17485	12,20	14,64
11,5	142	1	D-17491	14,10	16,92
12,0	151	1	D-17500	15,20	18,24
12,5	151	1	D-17516	16,40	19,68
13,0	151	1	D-17522	17,60	21,12

Unser 25-teiliges HSS-Cobalt (5%) - Bohrer set P-61824 finden Sie auf Seite 75!

HSS-TIN BOHRER MIT 1/4" SECHSKANTSCHAFT

HSS TiN Bohrer DIN1412C, Spitzwinkel 135°



Bohrer Ø (mm)	Stk./Pkg.	Bestell-Nr.	Preis (€) exkl. MwSt.	Preis (€) inkl. MwSt.
3,0	1	D-14928	1,60	1,92
3,2	1	D-14934	1,90	2,28
3,3	1	D-16081	1,90	2,28
4,0	1	D-14940	2,30	2,76
4,2	1	D-14956	2,30	2,76
5,0	1	D-14962	3,20	3,84

Bohrer Ø (mm)	Stk./Pkg.	Bestell-Nr.	Preis (€) exkl. MwSt.	Preis (€) inkl. MwSt.
6,0	1	D-14978	4,20	5,04
8,0	1	D-15827	5,60	6,72
10,0	1	D-15833	7,50	9,00
12,0	1	D-15849	12,20	14,64
13,0	1	D-15855	14,10	16,92



Preise sind unverbindlich empfohlene VK-Preise.

STUFENBOHRER

STUFENBOHRER HSS-G MIT SPIRALNUT

Geeignet für legierte und unlegierte Stähle, Edelstahl, Aluminium, Gußeisen. Stähle < 800 N/mm² Zugfestigkeit.



Bohrer Ø (mm)	Stk./Pkg.	Bestell-Nr.	Preis (€) exkl. MwSt.	Preis (€) inkl. MwSt.
4-20	1	P-69901	34,30	41,16
4-30	1	P-69917	72,30	86,76



SENKER

KEGELSENKER DIN335 90° HSS



Bohrer Ø (mm)	Stk./Pkg.	Bestell-Nr.	Preis (€) exkl. MwSt.	Preis (€) inkl. MwSt.
16,5	1	P-73586	12,20	14,64

* Solange Vorrat reicht

KEGEL- UND ENTGRATSENKER MIT QUERLOCH 90°

Querlochsener verfügen über eine schräge Bohrung, welche die Schneide bildet. Beim Senken wird der Span durch die Bohrung abtransportiert und kann sich somit nicht zwischen Senker und Werkstück verkleben. Dadurch entstehen saubere und ratterfreie Senkungen.



Bohrer Ø (mm)	Stk./Pkg.	Bestell-Nr.	Preis (€) exkl. MwSt.	Preis (€) inkl. MwSt.
2-5	1	P-73651	8,60	10,32
5-10	1	P-73667	11,40	13,68

GLAS-/FLIESENBOHRER

GLASBOHRER MIT 1/4" SECHSKANTSCHAFT

Bohrer mit HM-Spitze geeignet für Glas und Fliesen.



Bohrer Ø (mm)	Gesamt-länge (mm)	Stk./Pkg.	Bestell-Nr.	Preis (€) exkl. MwSt.	Preis (€) inkl. MwSt.
4,0	65	1	D-15942	3,20	3,84
5,0	65	1	D-15958	3,20	3,84
6,0	65	1	D-15964	3,50	4,20
8,0	70	1	D-15970	3,50	4,20
10,0	80	1	D-15986	4,20	5,04

FLIESENBOHRER



Aufnahme-schaft Ø (mm)	Durch-messer (mm)	max. Drehzahl min ⁻¹	Bestell-Nr.	Preis (€) exkl. MwSt.	Preis (€) inkl. MwSt.
13	6	3.000	B-51823	41,20	49,44
13	8	3.000	B-51839	43,90	52,68
13	10	3.000	B-51845	43,90	52,68

BOHRER SETS

HOLZBOHRER SETS

5-TEILIGES HOLZBOHRER-SET (SOLANGE VORRAT REICHT)



Inhalt	Bestell-Nr.	Preis (€) exkl. MwSt.	Preis (€) inkl. MwSt.
Bohrer: 4, 5, 6, 8, 10 mm	D-72861	3,80	4,56

7-TEILIGES HOLZBOHRER-SET MIT 1/4" SECHSKANTSCHAFT



Inhalt	Bestell-Nr.	Preis (€) exkl. MwSt.	Preis (€) inkl. MwSt.
Bohrer: 2, 3, 3, 4, 5, 6, 8 mm	D-62371	7,00	8,40



4-TEILIGES BOHRSENER-SET MIT 1/4" SECHSKANTSCHAFT



Inhalt	Bestell-Nr.	Preis (€) exkl. MwSt.	Preis (€) inkl. MwSt.
Bohrsenker: Bohrer Ø 2,4 mm für Schrauben Ø 3 mm Bohrer Ø 2,8 mm für Schrauben Ø 4 mm Bohrer Ø 3,2 mm für Schrauben Ø 5 mm Bohrer Ø 3,6 mm für Schrauben Ø 6 mm Innensechskantschlüssel	D-73455	9,80	11,76



5-TEILIGES FORSTNERBOHRER-SET



Inhalt	Bestell-Nr.	Preis (€) exkl. MwSt.	Preis (€) inkl. MwSt.
Bohrer in 90 mm Länge: 15, 20, 25, 30, 35 mm	D-47363	38,90	46,68

METALLBOHRER SETS

170-TEILIGES HSS-BOHRERSET



Inhalt	Bestell-Nr.	Preis (€) exkl. MwSt.	Preis (€) inkl. MwSt.
Bohrer: 1 – 8 mm in 0,5 Schritten à 10 Stück 8,5 – 10 mm in 0,5 Schritten à 5 Stück	D-30564	250,70	300,84

25-TEILIGES HSS-COBALT (5%) BOHRERSET (HIGH QUALITY)



Inhalt	Bestell-Nr.	Preis (€) exkl. MwSt.	Preis (€) inkl. MwSt.
Bohrer: 1 – 13 mm in 0,5 mm Schritten à 1 Stück	P-61824	119,00	142,80

25-TEILIGES HSS-G-BOHRERSET (HIGH QUALITY)



Inhalt	Bestell-Nr.	Preis (€) exkl. MwSt.	Preis (€) inkl. MwSt.
Bohrer: 1 - 13 mm in 0,5 mm Schritten à 1 Stück	P-60969	93,30	111,96

19-TEILIGES HSS-TIN BOHRERSET (SOLANGE VORRAT REICHT)



Inhalt	Bestell-Nr.	Preis (€) exkl. MwSt.	Preis (€) inkl. MwSt.
Bohrer: 1,5 - 2 - 2,5 - 3 mm à 2 Stk. 3,2 - 3,5 - 4 - 4,5 - 4,8 - 5 - 5,5 - 6 - 6,5 - 7 - 8 - 10 mm à 1 Stk.	B-67795	28,50	34,20

5-TEILIGES HSS-BOHRERSET (SOLANGE VORRAT REICHT)



Inhalt	Bestell-Nr.	Preis (€) exkl. MwSt.	Preis (€) inkl. MwSt.
Bohrer: 4, 5, 6, 8, 10 mm	D-30508	18,70	22,44



13-TEILIGES HSS-R BOHRERSET (SOLANGE VORRAT REICHT)



Inhalt	Bestell-Nr.	Preis (€) exkl. MwSt.	Preis (€) inkl. MwSt.
Bohrer: 1,5–6,5 mm in 0,5 mm Schritten à 1 Stück 3,2 mm, 4,8 mm	D-54075	8,00	9,60

10-TEILIGES HSS-TIN METALLBOHRER-SET (SOLANGE VORRAT REICHT)



Inhalt	Bestell-Nr.	Preis (€) exkl. MwSt.	Preis (€) inkl. MwSt.
Bohrer: 1, 2, 3, 4, 5, 6, 7, 8, 9, 10 mm	D-72849	9,20	11,04



3-TEILIGES TiN STUFENBOHRER SET



Inhalt	Bestell-Nr.	Preis (€) exkl. MwSt.	Preis (€) inkl. MwSt.
TiN Stufenbohrer: 4-12, 4-20, 4-32 mm	D-41872	124,40	149,28

STEINBOHRER SETS

5-TEILIGES STEINBOHRERSET MIT RUNDSCHAFT



Inhalt	Bestell-Nr.	Preis (€) exkl. MwSt.	Preis (€) inkl. MwSt.
Bohrer: 4, 5, 6, 8, 10 mm	E-11536	8,60	10,32

5-TEILIGES PROFI-UNIVERSALBOHRERSET MIT SECHSKANTSCHAFT



Inhalt	Bestell-Nr.	Preis (€) exkl. MwSt.	Preis (€) inkl. MwSt.
Bohrer: 4, 5, 6, 8, 10 mm	P-23802	16,40	19,68
Ideal für Beton, Ziegel, Keramik und Steingut, aber auch geeignet für Holz und NE-Metalle			

GEMISCHTE BOHRER SETS

9-TEILIGES METALL-/STEIN-/HOLZBOHRER SET



Inhalt	Bestell-Nr.	Preis (€) exkl. MwSt.	Preis (€) inkl. MwSt.
Bohrer: HSS-TiN Bohrer: 5, 6, 8 mm Steinbohrer: 5, 6, 8 mm Holzbohrer: 5, 6, 8 mm	D-71962	10,50	12,60

5-TEILIGES METALL-/STEIN-/HOLZBOHRER SET 1/4" SECHSKANTSCHAFT
(SOLANGE VORRAT REICHT)

Inhalt	Bestell-Nr.	Preis (€) exkl. MwSt.	Preis (€) inkl. MwSt.
Bohrer: HSS-TiN: 5, 6 mm Holz: 5, 6 mm Stein: 6 mm	D-23759	9,20	11,04



BOHRER/BIT SETS

200-TEILIGES BOHRER- UND BITSET



Inhalt	Bestell-Nr.	Preis (€) exkl. MwSt.	Preis (€) inkl. MwSt.
Bits: 50 mm Länge: 1xPH0 1xPH1 2xPH2 1xPH3 1xPZ0 3xPZ1 5xPZ2 1xPZ3 1xPZ4 3xT10 2xT15 2xT20 2xT25 1xT30 3xT40 Innensechskant: 3, 4, 5, 6, 7 25 mm Länge: 1xPH0 2xPH1 10xPH2 2xPH3 1xPZ0 2xPZ1 10xPZ2 2xPZ3 2xT10 2xT15 2xT20 2xT25 10xT30 1xT40 Innensechskant: 2x3, 2x4, 2x5, 2x6, 2x8 Schlitzbit: 2xS0,5 - 2xS0,6 - 2xS0,8 - 2xS1,0 - 2xS1,2 1 x Schnellwechsel Bithalter 50 mm 1 x Schraubendreher Bithalter 1 x Spitzzange 1 x Seitenschneider 1 x LED Taschenlampe 1 x Cuttermesser (inkl. 8 Klingen) 1 x Maßband 1 x Wasserwaage	D-37194	192,80	231,36
Bohrer: HSS-TiN: 1 - 1,5 - 2,0 - 2,5 - 3,0 - 3,2 - 3,5 - 4,0 - 4,5 - 5,0 - 5,5 - 6,0 - 6,5 - 7,0 - 8,0 - 10,0 mm Holz: 3, 4, 5, 6, 7, 8, 10 mm Stein: 3, 4, 5, 6, 7, 8, 10, 8x300, 10x300 mm Flachfräsbohrer: 8, 15, 20 mm Steckschlüssel: 5 - 5,5 - 6 - 7 - 8 - 9 - 10 - 11 - 12 - 13 Nüsse: 5, 6, 7, 8, 9, 10, 11, 13 Lochsägen: 32, 38, 45, 54, 68 Tiefenbegrenzer: 3, 5, 8, 10 mm 1 x Senker 1 x Körner 1 x Flexible Welle 1 x Bohrschablone 1 x Rollgabelschlüssel			

MACCESS

102-TEILIGES BOHRER- UND BITSET



Inhalt	Bestell-Nr.	Preis (€) exkl. MwSt.	Preis (€) inkl. MwSt.
Bits: 50 mm Länge: PH1 - 2x PH2 - PH3 PZ0 - PZ1 - 2x PZ2 - PZ3 SL3 - SL4 - SL4,5 T10 - T20 - T25 - T27 H3 - H4 - H5 - H6 25 mm Länge: PH1 - PH2 - PH3 2x PZ1 - 3x PZ2 - 2x PZ3 2x SL3 - 2x SL4 - 2x SL4,5 - 2x SL6 SL7 - SL8 T10 - T15 - T20 - T25 - T27 - T30 H3 - H4 - H5 - H6 1x Trockenbaubit PH2 1x Schraubendreher Bithalter 1x Bithalter magnetisch 60 mm 1x Senker	E-10730	38,90	46,68
Bohrer: HSS-TiN: 3,0 - 4,0 - 5,0 - 5,5 - 6,0 - 6,5 mm Holz: 3,0 - 4,0 - 5,0 - 5,5 - 6,0 - 6,5 mm Stein: 3,0 - 4,0 - 5,0 - 5,5 - 6,0 - 6,5 mm Flachfräsbohrer: 12 - 16 - 19 mm Lochsägen: 32 - 38 - 45 - 54 mm Tiefenbegrenzer: 3 - 5 - 8 - 10 mm Steckschlüssel: 2x 5 - 5,5 - 2x 6 - 2x 7 - 8 - 9 - 10 - 11 - 12 - 13 mm 1x Körner 1x Zentrierhilfe 1x Wasserwaage 1x 3 m Maßband			

71-TEILIGES BOHRER- UND BITSET



Inhalt	Bestell-Nr.	Preis (€) exkl. MwSt.	Preis (€) inkl. MwSt.
Bits: 50 mm Länge: 10 x Bits 25 mm Länge: Schlitzbit: 1xS1 - 2xS1,2 - 1xS1,6 Innensechskant: 3, 4, 5, 6 2xPZ1 2xPZ2 2xPZ3 2xPH1 2xPH2 2xPH3 1xT20 1xT25 1xT30 1xT40 1 x Schraubendreher Bithalter 1 x Bithalter 50 mm 1 x Schnellwechsel Bithalter 1 x Senker	D-33691	84,70	101,64
Bohrer: HSS-TiN: 1,5 - 7 mm; in 0,5 mm Schritten á 1 Stück Stein: 3, 4, 5, 6, 8 mm Holz: 4, 5, 6, 8, 10 mm Flachfräsbohrer: 8, 15, 20 mm Steckschlüssel: 8, 10, 12, 13 1 x Körner 1 x Cuttermesser 1 x 3 m Maßband			

MACCESS

80-TLG. WERKZEUGSET



Inhalt	Bestell-Nr.	Preis (€) exkl. MwSt.	Preis (€) inkl. MwSt.
Bits: 25 mm Länge: 2x PH1, 4x PH2, 2x PH3 2x PZ1, 4x PZ2, 2x PZ3 2x SL5, 2x SL6 2x T15, 2x T20, 2x T25, 2x T30 H3, H4, H5, H6 Steckschlüsseleinsätze ¼": 6, 7, 8, 10, 11, 12, 13 mm Steckschlüsseladapter ¼" Innensechskantschlüssel: 1,5 - 2 - 2,5 - 3 - 4 - 5 - 5,5 - 6 mm Magnetischer Bithalter 60 mm T-Griff Schraubendreher mit Bithalter ¼" Ratschenschlüssel ¼" Schraubendreher: PH2, SL5	E-15104	97,60	117,12
Bohrer: HSS-TiN Metallbohrer: 3, 4, 5, 6, 8, 10 mm Steinbohrer: 3, 4, 5, 6, 8, 10 mm Holzbohrer: 3, 4, 5, 6, 8, 10 mm Flachfräsbohrer mit ¼" Sechskantschaft: 12, 16, 22 mm Senker Hammer Kombizange Spitzzange Rollmaßband 3 m Cuttermesser			

34-TEILIGES BOHRER- UND BITSET



Inhalt	Bestell-Nr.	Preis (€) exkl. MwSt.	Preis (€) inkl. MwSt.
Bits: 25 mm Länge: 1xPH1 1xPH2 1xPH3 1xPH4 1xPZ1 1xPZ2 1xPZ3 1xPZ4 1xT20 1xT25 1xT30 Schlitzbit: 1xS1,0 - 1xS1,2 - 1xS1,6 1 x Senker 1 x Bithalter 50 mm	D-36980	34,30	41,16
Bohrer: Stein: 4, 5, 6, 7, 8 mm Holz: 4, 5, 6, 7, 8 mm Metall: 2 - 5 mm in 0,5 mm Schritten á 1 Stück Steckschlüssel: 7, 8, 10			

MACCESS

75-TEILIGES BOHRER-UND BITSET



Inhalt	Bestell-Nr.	Preis (€) exkl. MwSt.	Preis (€) inkl. MwSt.
Bits: 25 mm Länge: 1x PZ0, 2x PZ1, 4x PZ2, 2x PZ3, 2x PH0, 2x PH1, 2x PH3, 1x SL0,5x3, 1x SL0,5x4, 1x SL0,6x5, 1x SL1,0x6, 1x T10, 1x T15, 2x T20, 2x T25, 1x T27, 2x T30, 1x T35, 1x T40, 1x H3, 1x H4, 2x H5, 2x H6 50 mm Länge: 2x PH2, 1x PH3, 2x PZ2, 1x PZ3, 1x T25, 1x T30, Steckschlüsselbits: 6, 8, 10, 13 Senker Magnetbithalter	E-15126	41,20	49,44
Bohrer: Holz: 3 - 4 - 5 - 6 - 8 mm Metall: 3 - 3,2 - 3,5 - 4 - 4,5 - 5 - 5,5 - 6 - 6,5 mm Stein: 3 - 4 - 5 - 6 - 8 mm			

212-TEILIGES BOHRER- UND BITSET



Inhalt	Bestell-Nr.	Preis (€) exkl. MwSt.	Preis (€) inkl. MwSt.
Bits: 60x in 25 mm Länge: 2xPH0, 2xPH1, 6xPH2, 2xPH3, PH4 2xPZ0, 2xPZ1, 4xPZ2, 2xPZ3 2xSL3, 2xSL4, 2xSL5, 2xSL5.5 2xSL6, 2xSL7, 2xSL8, 2xT10, 2xT15, 2xT20, 2xT25, T27, 2xT30, T35, T40, T45, H3, H4, H5, H6, H7, H8, SQ1, SQ2, SQ3 40x in 50 mm Länge: 2xPH0, 2xPH1, 3xPH2, 2xPH3, PZ0, 2xPZ1, 2xPZ2, 2xPZ3, 2xSL3, 2xSL4, 2xSL5, 2xSL6, SL7, SL8, T10, T15, T20, T25, T27, T30, T40, T45, H3, H4, H5, H6, H7, H8 20x Steckschlüssel 5-13 mm / ½"-½" 1x Bithalter magnetisch 60 mm 1x Bithalter mit flexibler Welle 150 mm 1x T-Griff Schraubendreher mit Bit-Aufnahme 1x Handschraubendreher mit Bit-Aufnahme	E-06270	102,90	123,48
Bohrer: 44x HSS-R Metallbohrer 1-10 mm in 0,5 mm-Schritten 13x Steinbohrer 3-10 mm in unterschiedlichen Längen 8x Holzbohrer 3-10 mm mit Zentrierspitze 6x Flachfräsbohrer 12, 16, 18, 20, 22, 25 mm, 150 mm lang 4x Lochsäge für Holz 32, 38, 44, 54 mm 1x Zentrierbohrer/Halter für Lochsäge-Set 1x Senker 12,7 mm 4x Bohrtiefenbegrenzer 3, 5, 8 und 10 mm 1x Sechskantstiftschlüssel für Bohrtiefenbegrenzer 2x Körner 1,5 / 2,5 1x Lehre für Bohrdurchmesser 1x Maßband 3 m 1x Wasserwaage 230 mm 1x Bleistift			



60-TLG. WERKZEUGSET



Inhalt	Bestell-Nr.	Preis (€) exkl. MwSt.	Preis (€) inkl. MwSt.
Bits: 25 mm Länge: PH1, 3x PH2, PH3 PZ1, 3x PZ2, PZ3 2x SL5, 2x SL6 T15, 2x T20, 2x T25, T30 H3, H4, H5, H6 Steckschlüsseinsätze ¼": 6, 8, 10, 13 mm Steckschlüsseladapter ¼" Innensechskantschlüssel: 1,5 - 2 - 2,5 - 3 - 4 - 5 - 5,5 - 6 mm Magnetischer Bithalter 60 mm T-Griff Schraubendreher mit Bithalter ¼" Ratschenschlüssel ¼"	E-15095	65,50	78,60
Bohrer: HSS-TiN Metallbohrer: 3, 4, 5, 6, 8 mm Steinbohrer: 3, 4, 5, 6, 8 mm Holzbohrer: 3, 4, 5, 6, 8 mm Flachfräsbohrer mit ¼" Sechskantschaft: 16, 22 mm Senker Rollmaßband 3 m Cuttermesser			

60-TEILIGES BOHRER-UND BITSET



Inhalt	Bestell-Nr.	Preis (€) exkl. MwSt.	Preis (€) inkl. MwSt.
Bits: 1x PZ0, 2x PZ1, 6x PZ2, 2x PZ3, 1x PH1, 1x PH2, 1x PH3 1x T15, 1x T20 1x H3, 1x H4, 1x H5, 1x H6, 1x H7 1x SL3.0, 1x SL4.0, 1x SL5.0, 1x SL5.5 1x SL6.0, 1x SL6.5, 1x SL7.0 Steckschlüsselbits: 5, 6, 7, 8, 9, 10, 11 Trockenbaubit Magnetischer Bithalter	E-11829	28,50	34,20
Bohrer: Holz: 3 - 4 - 5 - 6 - 7 - 8 mm HSS-TiN: 2 - 3 - 3,2 - 4 - 4,5 - 5 mm Stein: 5 - 5,5 - 6 - 6,5 - 7 - 8 mm			

42-TEILIGES BOHRER-UND BITSET MIT ¼" SECHSKANTSCHAFT



Inhalt	Bestell-Nr.	Preis (€) exkl. MwSt.	Preis (€) inkl. MwSt.
Bits: 50 mm Länge: PH0, PH1, PH2, PH3 PZ0, PZ1, 3x PZ2, PZ3 TX10, TX15, TX20, TX25 TX27, TX30, TX40, TX45 Schlitz: 0,5x4/0,8x5,5/1,2x6,5 mm Innensechskant: H3, H4, H5, H6 100 mm Länge: 1 x PH2 1 x PZ2	D-58877	32,20	38,64
Bohrer mit ¼" Sechskant-Aufnahme: HSS: 2,5/3,0/4,0/5,0/6,0 mm Stecknüsse ¼" Sechskant: 5, 6, 7, 8, 10, 11, 13 Adapter ¼" Nuss auf ¼" Sechskant Magnetischer Bithalter Bitmagazin Kunststoff			



BOHRER/BIT SETS IM MAKPAC-KOFFER

116-TEILIGES BOHRER- UND BITSET IM MAKPAC-KOFFER (SOLANGE VORRAT REICHT)

Inhalt	Bestell-Nr.	Preis (€) exkl. MwSt.	Preis (€) inkl. MwSt.
Bits: 25 mm Länge: 4xPH1, 4xPH2, 3xPH3 4xPZ1, 4xPZ2, 3xPZ3 Schlitzbit: 3x4,5, 4x5,5, 4x6,5 Sechskant: 2xH2, 2xH2,5, 2xH3, 3xH4, 4xH5, 4xH6 Torx: 3xTX10, 4xTX15, 4xTX20, 4xTX25, 4xTX30, 2xTX40 Steckschlüssel: 1x4, 2x5, 2x6, 1x7, 2x8, 1x9, 2x10, 1x11mm	B-49884	152,20	182,64
Bohrer: HSS: 1,5 - 2 - 2,5 - 3 - 3,5 - 4 - 4,5 - 5 - 6mm Holz: 3 - 4 - 5 - 6 - 8 - 10mm Stein: 3 - 4 - 5 - 6 - 8 - 10mm LED-Taschenlampe Ratschenschraubendreher, Maßband Schnellwechsel-Bithalter Cuttermesser			



96-TEILIGES BOHRER- UND BITSET IM MAKPAC-KOFFER (SOLANGE VORRAT REICHT)

Inhalt	Bestell-Nr.	Preis (€) exkl. MwSt.	Preis (€) inkl. MwSt.
Bits: 25 mm Länge: 2xPH0, 2xPH1, 4xPH2, 2xPH3 2xPZ0, 2xPZ1, 4xPZ2, 2xPZ3 Schlitzbit: 2x4, 2x4,5, 2x5,5, 2x6,5 Sechskant: 2xH3, 2xH4, 2xH5, 2xH6 Torx: 2xTX10, 4xTX15, 4xTX20, 4xTX25, 2xTX27, 4xTX30, 2xTX40 Torx-TR: 2xST10, 2xST15, 2xST20, 2xST25, 2xST27, 2xST30, 2xST40	B-49725	137,20	164,64
Bohrer: HSS: 3 - 4 - 5 - 6 - 8 - 10 mm Holz: 3 - 4 - 5 - 6 - 8 - 10 mm Stein: 3 - 4 - 5 - 6 - 8 - 10 mm Faustschraubendreher Ratschenschraubendreher Maßband Magnetischer Bithalter Cuttermesser			



66-TEILIGES BOHRER- UND BITSET IM MAKPAC-KOFFER

Inhalt	Bestell-Nr.	Preis (€) exkl. MwSt.	Preis (€) inkl. MwSt.
Bits: 50 mm Länge: 5 x PH2 5 x PZ2 25 mm Länge: 1xPH0 1xPH1 1xPH2 1xPH3 1xPZ0 1xPZ1 1xPZ2 1xPZ3 Schlitzbit: 4 - 4,5, - 5,5 - 6,5 Sechskant: 10, 15, 20, 25, 27, 30, 40 H3, H4, H5, H6 Torx: TX10, TX15, TX20, TX25, TX30, TX40 Stecknüsse 6-kant 1/4": 6, 8, 10, 12, 13	B-43044	108,30	129,96
Bohrer: HSS: 4,0 - 5,0 - 6,0 - 8,0 - 10,0 mm Holz: 4,0 - 5,0 - 6,0 - 8,0 - 10,0 mm Flachfräsbohrer: 16,0 - 20 - 25 mm Magnetischer Bithalter			



LOCHSÄGEN





STANDARD LOCHSÄGEN

HSS Bi-Metall Lochsägen.
Zum Bohren in Stahl, rostfreien Stahl, Buntmetalle, Kunststoffe, Holz und Gipskarton.





Durchmesser (mm)	Bestell-Nr.	Preis (€) exkl. MwSt.	Preis (€) inkl. MwSt.
16	D-16994	3,80	4,56
19	D-17005	4,20	5,04
20	D-17251	4,20	5,04
22	D-17011	4,70	5,64
24	D-17027	4,70	5,64
25	D-17033	4,70	5,64
29	D-17267	5,60	6,72
32	D-17049	6,00	7,20
35	D-17055	6,00	7,20
38	D-17061	6,50	7,80
40	D-17273	7,00	8,40
44	D-17077	7,50	9,00
51	D-17083	8,60	10,32
54	D-24876	8,60	10,32
57	D-17099	9,20	11,04
60	D-25688	9,20	11,04
65	D-24882	9,80	11,76
68	D-17108	10,50	12,60
70	D-25694	11,40	13,68
76	D-17114	11,40	13,68
80	D-33869	11,40	13,68
83	D-17120	12,20	14,64
92	D-17136	14,10	16,92
105	D-17142	16,40	19,68
127	D-17158	19,90	23,88
152	D-17164	23,70	28,44



LOCHSÄGEN ZUBEHÖR

Beschreibung	Bestell-Nr.	Preis (€) exkl. MwSt.	Preis (€) inkl. MwSt.
 Adapter 16–29 mm inkl. Zentrierbohrer	D-17170	4,70	5,64
 Adapter 32–152 mm inkl. Zentrierbohrer	D-17186	8,00	9,60
 Adapter SDS-PLUS 16–29 mm ohne Zentrierbohrer	D-17603	5,60	6,72
 Adapter SDS-PLUS 32–152 mm ohne Zentrierbohrer	D-17619	10,50	12,60
 Zentrierbohrer 75 mm	D-17192	3,20	3,84

LOCHSÄGEN-SETS

Beschreibung	Durchmesser (mm)	Bestell-Nr.	Preis (€) exkl. MwSt.	Preis (€) inkl. MwSt.
 Lochsägeset Elektriker (groß) inkl. Adapter und Zentrierbohrer	19, 22, 29, 35, 38, 51, 54, 57, 68	D-63987	89,00	106,80
 Lochsägeset Installateur (klein) inkl. Adapter und Zentrierbohrer	19, 22, 29, 38, 44, 57	D-63965	59,00	70,80
 Lochsägeset Installateur (groß) inkl. Adapter und Zentrierbohrer	19, 22, 25, 29, 35, 38, 44, 51, 57, 68, 75	D-63971	102,90	123,48
 Lochsägeset universal inkl. Adapter und Zentrierbohrer	16, 19, 22, 25, 32, 35, 37, 44, 51, 57, 64, 68, 76	D-47307	119,00	142,80

EZYCHANGE BIM LOCHSÄGEN

Die HSS Bi-Metal Ezychange Lochsägen der neuen Generation wurden mit größeren Zähnen versehen und von 40 mm auf 44 mm verlängert. Nur ein Schnellwechsel-Adapter für alle Durchmesser von 16 bis 152 mm. Dies erlaubt einen sehr schnellen, werkzeuglosen und sicheren Wechsel von Zentrierbohrer und Bohrkronen. Die großen seitlichen Löcher erleichtern das Entfernen des Bohrkerns. Die Lochsäge besteht aus HSS Bi-Metall mit 8% Kobalt, gepaart mit einer fortschrittlichen Zahngeometrie. Dadurch wird eine lange Lebensdauer und hohe Schnittgeschwindigkeit in Stahl, Edelstahl, Aluminium, NE-Metalle, Holz und Kunststoff gewährleistet. Lieferung ohne Adapter und Zentrierbohrer.



Ezychange
Bi-Metal HSS 8%Co

Durchmesser (mm)	in Metall (min ⁻¹)	in Edelstahl (min ⁻¹)	in Aluminium (min ⁻¹)	in Holz/PVC (min ⁻¹)	Bestell-Nr.	Preis (€) exkl. MwSt.	Preis (€) inkl. MwSt.
16	530	275	825	3.000	E-03632	10,50	12,60
17	500	250	750	3.000	E-03648	10,50	12,60
19	460	230	690	3.000	E-03654	10,50	12,60
20	440	220	675	3.000	E-03660	10,50	12,60
22	390	195	580	3.000	E-03676	11,40	13,68
24	370	185	555	2.700	E-03682	11,40	13,68
25	350	175	525	2.700	E-03698	11,40	13,68
27	325	160	480	2.700	E-03707	11,40	13,68
29	300	150	450	2.700	E-03713	11,40	13,68
30	285	145	425	2.400	E-03729	11,40	13,68
32	275	140	410	2.400	E-03735	12,20	14,64
35	250	125	375	2.400	E-03741	12,20	14,64
37	240	120	360	2.400	E-03757	13,20	15,84
38	230	115	345	2.400	E-03763	13,20	15,84
40	220	110	330	2.100	E-03779	13,20	15,84
41	210	105	315	2.100	E-03785	14,10	16,92
44	195	95	295	2.100	E-03791	14,10	16,92
46	190	95	285	2.100	E-03800	14,10	16,92
48	180	90	270	2.100	E-03816	15,20	18,24
51	170	85	255	2.000	E-03822	15,20	18,24
52	165	80	240	2.000	E-03838	17,60	21,12
54	160	80	240	2.000	E-03844	17,60	21,12
56	155	80	240	2.000	E-03850	17,60	21,12
57	150	75	225	2.000	E-03866	18,70	22,44
60	140	70	220	2.000	E-03872	18,70	22,44
64	135	65	205	1.850	E-03888	18,70	22,44
65	130	65	200	1.850	E-03894	19,90	23,88
68	130	65	190	1.800	E-03903	19,90	23,88
70	125	60	185	1.800	E-03919	19,90	23,88
73	120	60	180	1.800	E-03925	19,90	23,88
76	115	55	170	1.800	E-03931	19,90	23,88
79	110	55	165	1.500	E-03947	21,00	25,20
83	105	50	155	1.500	E-03953	21,00	25,20
86	100	50	150	1.500	E-03969	22,40	26,88
92	90	45	140	1.200	E-03975	23,70	28,44
95	90	45	135	1.200	E-03981	26,80	32,16
102	85	40	130	1.000	E-03997	32,20	38,64
105	80	40	120	1.000	E-04008	34,30	41,16
111	80	40	120	900	E-04014	41,20	49,44
114	75	35	105	900	E-04020	43,90	52,68
121	75	35	95	900	E-04036	49,40	59,28
127	65	30	90	800	E-04042	49,40	59,28
140	60	25	85	800	E-04058	52,50	63,00
152	55	25	75	800	E-04064	55,80	66,96

EZYCHANGE TCT LOCHSÄGEN

Hartmetallbestückte Lochsägen mit 60 mm Arbeitslänge und einem Durchmesser von 20 bis 127 mm. Geeignet für Stahl, Edelstahl, Aluminium, NE-Metalle, Holz, Kunststoff, Fiberglas, Fliesen und Mauerwerk. Aufgrund der längeren Bauform der Ezychange TCT Lochsägen wird ein Adapter mit 105 mm langem Zentrierbohrer benötigt. Lieferung ohne Adapter und Zentrierbohrer.



Ezychange
TCT









Durchmesser (mm)	in Metall (min ⁻¹)	in Edelstahl (min ⁻¹)	in Holz (min ⁻¹)	in Fliesen (min ⁻¹)	in Mauerwerk (min ⁻¹)	Bestell-Nr.	Preis (€) exkl. MwSt.	Preis (€) inkl. MwSt.
20	880	440	3.000	440	880	E-06644	22,40	26,88
22	780	390	3.000	390	780	E-06650	23,70	28,44
25	700	350	2.700	350	700	E-06666	23,70	28,44
32	550	280	2.400	280	550	E-06672	25,20	30,24
35	500	250	2.400	250	500	E-06688	25,20	30,24
38	460	230	2.400	230	460	E-06694	26,80	32,16
40	440	220	2.100	220	440	E-06703	26,80	32,16
44	390	190	2.100	190	390	E-06719	28,50	34,20
51	340	170	2.000	170	340	E-06725	32,20	38,64
54	320	160	2.000	160	320	E-06731	38,90	46,68
60	280	140	2.000	140	280	E-06747	41,20	49,44
64	270	130	1.850	130	270	E-06753	41,20	49,44
67	260	130	1.800	130	260	E-06769	41,20	49,44
68	260	130	1.800	130	260	E-06775	41,20	49,44
70	250	120	1.800	120	250	E-06781	41,20	49,44
73	240	120	1.800	120	240	E-06797	43,90	52,68
76	230	110	1.800	110	230	E-06806	43,90	52,68
83	210	100	1.500	100	210	E-06812	43,90	52,68
102	170	80	1.000	80	170	E-06828	68,80	82,56
127	130	60	800	60	130	E-06834	144,60	173,52

EZYCHANGE LOCHSÄGEN-SETS

Beschreibung	Durchmesser (mm)	Bestell-Nr.	Preis (€) exkl. MwSt.	Preis (€) inkl. MwSt.
Ezychange TCT Set inkl. Adapter und Zentrierbohrer im Alu-Koffer	22, 25, 32, 44, 51, 68	E-14261	261,40	313,68
Ezychange Set universal inkl. Adapter und Zentrierbohrer im Alu-Koffer	25, 32, 40, 51, 65, 68, 76	E-12295	184,30	221,16
Ezychange Set Installateur inkl. Adapter und Zentrierbohrer im Alu-Koffer	19, 22, 29, 38, 44, 57	E-12304	144,60	173,52
Ezychange Set Elektriker inkl. Adapter und Zentrierbohrer im Raaco Kunststoff-Koffer	22, 35, 44, 57, 68	E-03676-E2	124,40	149,28

EZYCHANGE LOCHSÄGEN ZUBEHÖR

Um ein materialgerechtes Arbeiten gewährleisten zu können, werden verschiedene Zentrierbohrer angeboten. HSS-Co Bohrer eignen sich besonders für diverse Metalle wie z.B. Edelstahl, der TCT Bohrer mit Hartmetallspitze wird für Fliesen und Mauerwerk benötigt. Wie die Lochsägen können auch die Zentrierbohrer in Sekundenschnelle werkzeuglos gewechselt werden. Für schwer erreichbare Stellen sind Adapter mit verlängertem Schaft erhältlich.

Beschreibung	Länge (mm)	Bestell-Nr.	Preis (€) exkl. MwSt.	Preis (€) inkl. MwSt.
 Adapter für Ezychange BiM inkl. HSS-G Zentrierbohrer 85 mm		E-04070	28,50	34,20
 Adapter für Ezychange TCT inkl. HSS-G Zentrierbohrer 105 mm		E-06959	32,20	38,64
 HSS-G Zentrierbohrer für Ezychange BiM	85	E-04086	8,60	10,32
 HSS-Co Zentrierbohrer für Ezychange BiM	85	E-04092	11,40	13,68
 HSS-G Zentrierbohrer für Ezychange TCT	105	E-06840	10,50	12,60
 HSS-Co Zentrierbohrer für Ezychange TCT	105	E-06856	15,20	18,24
 TCT Zentrierbohrer für Ezychange TCT	105	E-06862	12,20	14,64
 Adapter mit Verlängerung für Ezychange BiM und Ezychange TCT ohne Zentrierbohrer	150	E-06878	32,20	38,64
	300	E-06884	34,30	41,16
 HSS-G Zentrierbohrer für Ezychange BiM Nur geeignet für älteren Adapter B-11536	80	B-11542*	7,00	8,40

* Solange Vorrat reicht

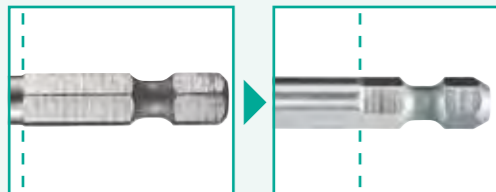

Alte und neue **Lochsägen und Adapter** können beliebig kombiniert werden. Beachten Sie jedoch, dass die **Zentrierbohrer** nicht zwischen alten und neuen Adaptern austauschbar sind!

Neue Zentrierbohrer sind am kürzer ausgeführten Sechskantschaft erkennbar und passen nur in neue Adapter, während die älteren Zentrierbohrer nur mit älteren Adaptern verwendet werden können.

Alt





Neu







Preise sind unverbindlich empfohlene VK-Preise.

KERNBOHRMASCHINEN

DBM080 / DBM130 / DBM131

Beschreibung	Größe (mm)	Bestell-Nr.	Preis (€) exkl. MwSt.	Preis (€) inkl. MwSt.
 Absaugadapter (Passt auf alle Makita Absauggeräte - Geräte mit Filterreinigung empfohlen)	M18 - M16	P-41872	124,40	149,28
 Adapter	M18 - M16	P-45082	41,20	49,44
 Zentrierstab	60	P-41888	28,50	34,20
	420	P-41903	93,30	111,96
	68	P-41919	3,20	3,84
	76	P-45098	4,20	5,04
	82	P-41931	4,20	5,04
	112	P-41969	7,00	8,40
 Scheibe für Zentrierstab	132	P-41981	8,60	10,32
 Bohrständer		P-40082	701,60	841,92

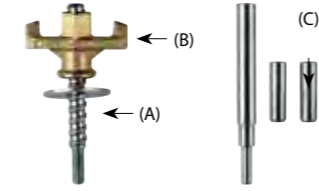
DBM230

Beschreibung	Größe (mm)	Bestell-Nr.	Preis (€) exkl. MwSt.	Preis (€) inkl. MwSt.
 Bohrkronen Verlängerung	300	P-41626	93,30	111,96
	500	P-41648	124,40	149,28
 Adapter 5/4" auf 1/2"		P-41676	72,30	86,76
 Bohrständer		P-54190	1.277,80	1.533,36
 Befestigungsset P-40098		P-40098	34,30	41,16
Wandanker (A)		P-41735	16,40	19,68
Flügelmutter (B)		P-41713	9,20	11,04
Dübel (C)		P-41741	2,90	3,48
 Gummiadapter für Ring		P-54184	32,20	38,64

ET – Ersatzteil PaA – Preis auf Anfrage

DIAMANT-BOHRKRONEN FÜR NASSBETRIEB (SOLANGE VORRAT REICHT)

Aufnahme: 5/8" UNC
Z.B. geeignet für DBM230



Durchmesser (mm)	Tiefe (mm)	Bestell-Nr.	Preis (€) exkl. MwSt.	Preis (€) inkl. MwSt.
92	400	P-41090	201,40	241,68
117	400	P-41159	348,10	417,72
152	400	P-41171	387,80	465,36
182	400	P-41202	454,20	545,04
212	400	P-41224	454,20	545,04

MAGNET-KERNBOHRMASCHINEN

BOHRER MIT 19 MM WELDONSCHAFT (SOLANGE VORRAT REICHT)

M2 HSS Bohrer geeignet für Stahl, Stahlguß, Bleche, Bunt- und Leichtmetalle.



Durchmesser (mm)	Länge (mm)	Bestell-Nr.	Preis (€) exkl. MwSt.	Preis (€) inkl. MwSt.
13	30	13S	18,70	22,44
14	30	14S	17,60	21,12
16	30	16S	19,90	23,88
17	30	17S	21,00	25,20
18	30	18S	19,90	23,88
19	30	19S	21,00	25,20
20	30	20S	23,70	28,44
22	30	22S	26,80	32,16
24	30	24S	32,20	38,64
26	30	26S	32,20	38,64
28	30	28S	49,40	59,28
30	30	30S	36,50	43,80
32	30	32S	41,20	49,44
34	30	34S	46,60	55,92

SONSTIGES ZUBEHÖR



Beschreibung	Bestell-Nr.	Preis (€) exkl. MwSt.	Preis (€) inkl. MwSt.
Zentrierstift - für punktgenaues Ansetzen des Bohrers	PILOTS	7,00	8,40

RÜHRGERÄTE

RÜHRER

Beschreibung	Durchmesser (mm)	Länge (mm)	Menge (kg)	Aufnahme	Bestell-Nr.	Preis (€) exkl. MwSt.	Preis (€) inkl. MwSt.
Rondenrührer	85	400	10-15	Sechskantschaft für herkömmliche Bohrfutter	P-02331	13,20	15,84
	120	590	15-30	M14	P-22012	22,40	26,88
Wendelrührer	90	400	7-10	Sechskantschaft für herkömmliche Bohrfutter	P-02347	13,20	15,84
	100	600	10-15	M14	P-76766	19,90	23,88
	140	590	15-30	M14	P-22040	28,50	34,20
Mischrührer	100	590	5-15	Sechskantschaft für herkömmliche Bohrfutter	P-02353	36,50	43,80
Mischrührer negativ	120	590	15-25	M14	P-22056	34,30	41,16



Rondenrührer für:
Ausgleichsmasse, Bitumen-
beschichtung, Farbe,
Haftgrund, Spachtelmasse,
Vergussmasse



Wendelrührer für:
Baukleber, Estrich, Fertigmörtel,
Fliesenkleber, Fugenmörtel,
Klebemörtel, Putz, Spachtelmasse,
Wärmedämmputz



Mischrührer für:
Ausgleichsmasse, Baukleber, Beton,
Estrich, Fertigmörtel, Klebemörtel,
Nivelliermasse, Mörtel aller Art,
Putz, Wärmedämmputz



Mischrührer negativ für:
Dispersionen, Farbe,
Gipskalkmörtel,
Wärmedämmputz,
Mischwirkung nach unten



ADAPTER RÜHRER



Beschreibung	Maschinen	Bestell-Nr.	Preis (€) exkl. MwSt.	Preis (€) inkl. MwSt.
1/2" x 20 UNF auf M14	z.B. 6013B, DS4011, DS4010	P-22062	8,00	9,60
Für M14 Rührer	UT2204	324929-9	8,00	9,60

UT1305/DUT130



Beschreibung	Bestell-Nr.	Preis (€) exkl. MwSt.	Preis (€) inkl. MwSt.
Gewindeschaft 570 mm für M12-Aufnahme, Edelstahl	168349-5	21,00	25,20
Rührblatt Ø 165 mm	165757-1	11,40	13,68
Rührblatt Ø 150 mm	A-43686*	28,50	34,20
Schraube zur Fixierung von Rührblättern M8	251686-5*	1,60	1,92

* Solange Vorrat reicht



DRAHTBÜRSTEN

Materialübersicht zu Bürsten



Material	Stahl	Messing	Nylon (K80 – grob)	Nylon (K240 – fein)
Merkmale	Ideal für Metall	Ideal für Metall und Holz, Messingbeschichtung verhindert Rost	Ideal zum schonenden Entrosten von Metall sowie für Holz und PVC	Ideal zur feinen Bearbeitung von Metall, Holz und PVC
Arbeitsgeschwindigkeit	★★★	★★★	★★	★
Oberflächenfinish	★	★	★★	★★★
Eignung für Metall	★★★	★★★	★★★	★★★
Eignung für Holz	○	★★	★★★	★★★
Eignung für PVC	○	○	★★★	★★★

★★★ = Sehr gut geeignet ★★ = Geeignet ★ = Schlecht geeignet ○ = Nicht geeignet

STAHL-DRAHTBÜRSTEN MIT AUFNAHMESCHAFT

SCHEIBENBÜRSTE - GEWELT

Geeignet zum Entrosten, Reinigen, Abtragen von Beschichtungen und Lacken an schwer zugänglichen Stellen.



Bürsten Ø (mm)	Draht Ø (mm)	max. Drehzahl min ⁻¹	Aufnahmeschaft Ø (mm)	Bestell-Nr.	Preis (€) exkl. MwSt.	Preis (€) inkl. MwSt.
38	0,3	4.500	6	D-39958*	1,90	2,28
50	0,3	4.500	6	D-39964	1,60	1,92
63	0,3	4.500	6	D-39970	1,90	2,28
75	0,3	4.500	6	D-39986	1,90	2,28
100	0,3	4.500	6	D-39992	2,30	2,76

* Solange Vorrat reicht



4-TLG. BÜRSTENSET - GEWELT



Inhalt	Bestell-Nr.	Preis (€) exkl. MwSt.	Preis (€) inkl. MwSt.
Scheibenbürsten Ø 75 mm Ø 100 mm Topfbürsten Ø 63 mm Ø 75 mm	D-65729	8,00	9,60

MESSINGDRAHTBÜRSTEN MIT 1/4" SECHSKANTSCHAFT

Die vielseitigen Drahtbürsten mit 1/4" Sechskantschaft können nicht nur mit Bohrmaschinen und -schraubern mit Bohrfutter, sondern sogar mit Schlagschraubern mit 1/4" Sechskantaufnahme verwendet werden.

Beschreibung	Bürsten Ø (mm)	Draht Ø (mm)	max. Drehzahl min ⁻¹	Bestell-Nr.	Preis (€) exkl. MwSt.	Preis (€) inkl. MwSt.
 Topfbürste gewellt	38	0,3	4.500	D-73601	1,60	1,92
 Scheibenbürste gewellt	38	0,3	4.500	D-73651	1,60	1,92
 Scheibenbürste gewellt	100	0,3	4.500	D-73695	2,30	2,76
 Pinselbürste gewellt	24	0,3	4.500	D-73726	2,30	2,76

NYLONBÜRSTEN MIT AUFNAHMESCHAFT

3-TLG. BÜRSTENSET ROT (K80 – GROB)









Inhalt	Bestell-Nr.	Preis (€) exkl. MwSt.	Preis (€) inkl. MwSt.
 <ul style="list-style-type: none"> 1x Topf 1x Scheibe 1x Pinsel <p>Max. Drehzahl: 4.500 min⁻¹ Aufnahmeschaft Ø: 6 mm</p>	D-70742	9,80	11,76

3-TLG. BÜRSTENSET BLAU (K240 – FEIN)

Inhalt	Bestell-Nr.	Preis (€) exkl. MwSt.	Preis (€) inkl. MwSt.
 <ul style="list-style-type: none"> 1x Topf 1x Scheibe 1x Pinsel <p>Max. Drehzahl: 4.500 min⁻¹ Aufnahmeschaft Ø: 6 mm</p>	D-70758	9,80	11,76

BOHRFUTTER



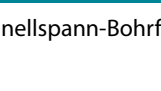



ZAHNKRANZ-BOHRFUTTER

Bohrfutter-spannweite (mm)	Bohrfutter-aufnahme	Geeignet für Modelle	Bestell-Nr.	Preis (€) exkl. MwSt.	Preis (€) inkl. MwSt.
 0,5-6,5	3/8"-24 UNF	6501/DP2010	192887-5	12,20	ET 14,64
 1,5-13	1/2"-20 UNF	HP2050/HP2050H/HP2070/DS4010/DS4011/DS4012	193822-6*	28,10	ET 33,72
 1,5-13	1/2"-20 UNF	HP1630/HP1640/6300-4/6013	P-04329**	23,50	ET 28,20
 1,5-13	5/8"-16 UNF	DA6301	192883-3	43,40	ET 52,08
 2,0-13	1/2"-20 UNF	6305	192877-8	30,00	ET 36,00
 1,5-10	fixe Spindel	DA3010/BDA350/BDA340	763174-5	31,90	ET 38,28
 1,5-10	fixe Spindel	DA330D	766018-8	30,00	ET 36,00
 1,5-10	fixe Spindel	DA332D	763245-8	30,00	ET 36,00
 2,0-13	fixe Spindel	DA4000LR	193318-7	43,40	ET 52,08
 2,0-13	fixe Spindel	DA001G/DG001G/DDA460/DDG460	763250-5	31,90	ET 38,28

* Inkl. Bohrfutterschlüssel ** Inkl. Bohrfutterschlüssel, solange Vorrat reicht

SSB FÜR MASCHINEN OHNE SPINDELARRETIERUNG

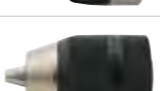
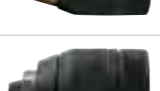
Schnellspan-Bohrfutter für Maschinen ohne einer Spindelarrretierung

Bohrfutter-spannweite (mm)	Bohrfutter-aufnahme	Geeignet für Modelle	Bestell-Nr.	Preis (€) exkl. MwSt.	Preis (€) inkl. MwSt.
 0,8-6,5	3/8"-24 UNF	6501X/DP2011	193203-4	31,90	ET 38,28
 0,8-10	3/8"-24 UNF	6408/DA3011/DA312/6095/DA391/6413	192016-0*	20,80	ET 24,96
 1,0-10	3/8"-24 UNF	6096/6019	193601-2*	31,90	ET 38,28
 1,5-10	3/8"-24 UNF	6510LVR	193924-8*	19,60	ET 23,52
 1,0-10	1/2"-20 UNF	DP3003	193226-2	30,00	ET 36,00
 1,5-13	1/2"-20 UNF	6310/DP4700	192892-2	31,90	ET 38,28
 1,5-13	1/2"-20 UNF	HP1631/HP1641	196193-0	19,60	ET 23,52
 1,5-13	1/2"-20 UNF	HP2051/HP2051H/HP2071/DP4011	194254-0	46,00	ET 55,20

* Solange Vorrat reicht

SSB FÜR MASCHINEN MIT SPINDELARRETIERUNG

Schnellspan-Bohrfutter für Maschinen ausgestattet mit einer Spindelarretierung

	Bohrfutter-spannweite (mm)	Bohrfutter-aufnahme	Geeignet für Modelle	Bestell-Nr.	Preis (€) exkl. MwSt.	Preis (€) inkl. MwSt.
	0,8-10	1/2"-20 UNF	BDF343/DDF343/BHP343/ DHP343/6281/6271/6261/DF347D/ HP347D/DF457D/HP457D	196309-7	13,10	ET 15,72
	0,8-10	3/8"-24 UNF	DF332D/HP332D/DF333D/HP333D	763238-5	7,40	ET 8,88
	0,8-10	3/8"-24 UNF	DF330D/HP330D/BDA341/ DDA341/BDA351/DDA351/ DF331D/HP331D/DA333D	763228-8	7,40	ET 8,88
	0,8-10	1/2"-20 UNF	8291/8281/8271	763229-6	7,40	ET 8,88
	1,5-13	1/2"-20 UNF	BDF453/DDF453/BHP453/ DHP453/6391/8391/6381/8381	196306-3	14,10	ET 16,92
	1,5-13	1/2"-20 UNF	BDF451/BHP451/BDF441/BHP441/ BDF444/BDF454/BHP444/BHP454	763196-5	30,00	ET 36,00
	1,5-13	1/2"-20 UNF	DDF483/DHP483	763241-6	17,40	ET 20,88
	1,5-13	1/2"-20 UNF	BDF448/DDF448/BHP448/DHP448/ BDF458/DDF458/BHP458/DHP458/ DDF481/DHP481/DDF486/DHP486/ DF001G//HP001G	763252-1	20,80	ET 24,96
	1,5-13	1/2"-20 UNF	8413D/BDF440/BDF442/BDF450/ BDF452/BDF446/BDF456/BDF459/ BHP440/BHP442/BHP446/BHP450/ BHP452/BHP456/BHP459/DDF446/ DDF456/DDF459/DDF470/DDF480/ DDF482/DDF484/DDF485/DDF487/ DHP446/DHP456/DHP459/DHP470/ DHP480/DHP482/DHP484/DHP485/ DHP487/DF002G/HP002G	766027-7	14,10	ET 16,92

BOHRFUTTER 0,5-10 MM MIT SECHSKANTSCHAFT

Bei Verwendung dieses Bohrers können beispielsweise in einem 1,5-13 mm Bohrfutter dünnere Bohrer ab Ø 0,5 mm festgepannt werden.

Nicht geeignet für Schlagschrauber und Bohrschrauber mit 1/4" (6,35 mm) Werkzeugaufnahme.

	Beschreibung	Bohrfutterspannweite (mm)	Bestell-Nr.	Preis (€) exkl. MwSt.	Preis (€) inkl. MwSt.
	Bohrfutter mit Sechskantschaft	0,5-10	P-04379	34,30	41,16

BOHRFUTTERSCHLÜSSEL



Geeignet für Bohrfutter	Bestell-Nr.	Preis (€) exkl. MwSt.	Preis (€) inkl. MwSt.
763161-4 / 192552-6 / 193822-6 / 193067-6 / 763142-8	763448-4	1,90	2,28
192887-5 / 763079-9	763418-3	1,60	1,92
P-04329 / 192877-8 / 192883-3 / 193318-7	763432-9	2,60	3,12
763174-5 / 763245-8 / 766018-8	763415-9	2,60	3,12
763250-0	763251-3	3,20	3,84

HALTER FÜR BOHRFUTTERSCHLÜSSEL



Geeignet für Bohrfutterschlüssel	Bestell-Nr.	Preis (€) exkl. MwSt.	Preis (€) inkl. MwSt.
763432-9	410102-8	1,00	1,20





IMPACT PREMIER BITS

Impact Premier Bits sind für die hohen Drehmomentanforderungen professioneller Anwender in allen Branchen ausgelegt.

- Besonders belastbar durch neue Stahllegierung
- 50% höhere Lebensdauer als herkömmliche schlagfeste Bits
- Vergrößerte Torsionszone federt Schläge optimal ab
- Präziser Sitz und verringerte punktuelle Belastung der Spitzen von PH- und PZ-Bits durch optimierte Geometrie
- Farbliche Kennzeichnung zur einfachen Unterscheidung

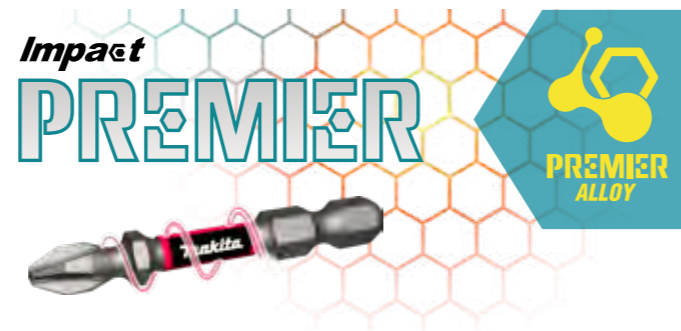

BITS 25 MM



Beschreibung	Stk./Pkg.	Bestell-Nr.	Preis (€) exkl. MwSt.	Preis (€) inkl. MwSt.
PH 1	2	E-03121	3,20	3,84
PH 2	2	E-03137	3,20	3,84
PH 2	15	E-03246	16,40	19,68
PH 2 schlanke Ausführung	2	E-03143	3,20	3,84
PH 3	2	E-03159	3,20	3,84
PZ 1	2	E-03165	3,20	3,84
PZ 2	2	E-03171	3,20	3,84
PZ 2	15	E-03252	16,40	19,68
PZ 3	2	E-03187	3,20	3,84
T 10	2	E-03193	3,20	3,84
T 15	2	E-03202	3,20	3,84
T 20	2	E-03218	3,20	3,84
T 25	2	E-03224	3,20	3,84
T 30	2	E-03230	3,20	3,84



BITS 50 MM



Beschreibung	Stk./Pkg.	Bestell-Nr.	Preis (€) exkl. MwSt.	Preis (€) inkl. MwSt.
PH 2	2	E-03274	4,70	5,64
PH 2	15	E-03377	16,40	19,68
PZ 2	2	E-03305	4,70	5,64
PZ 2	15	E-03383	16,40	19,68
PZ 3	2	E-03311	4,70	5,64
T 10	2	E-03327	4,70	5,64
T 15	2	E-03333	4,70	5,64
T 20	2	E-03349	4,70	5,64
T 25	2	E-03355	4,70	5,64
T 30	2	E-03361	4,70	5,64
T 40	2	E-12027	4,70	5,64



STECKNUSS-BITS 65 MM



Beschreibung	Stk./Pkg.	Bestell-Nr.	Preis (€) exkl. MwSt.	Preis (€) inkl. MwSt.
6 mm	1	E-03458	3,80	4,56
8 mm	1	E-03464	3,80	4,56
10 mm	1	E-03470	4,20	5,04
13 mm	1	E-03486	5,60	6,72



BITHALTER

Beschreibung	Stk./Pkg.	Bestell-Nr.	Preis (€) exkl. MwSt.	Preis (€) inkl. MwSt.
Bithalter magnetisch L = 68 mm	1	E-03399	6,00	7,20
Bithalter magnetisch L = 150 mm	1	E-03408	7,50	9,00
Bithalter extrastark magnetisch L = 79 mm	1	E-03414	7,00	8,40



SCHLAGNUSSADAPTER 15° NEIGBAR

Beschreibung	Bestell-Nr.	Preis (€) exkl. MwSt.	Preis (€) inkl. MwSt.
¼" Sechskant auf ⅜" Vierkant, L = 50 mm	E-03420	6,00	7,20
¼" Sechskant auf ½" Vierkant, L = 50 mm	E-03436	6,50	7,80



IMPACT PREMIER BITSETS

5-TEILIGES IMPACT PREMIER BITSET MIT KARABINER



Inhalt	Bestell-Nr.	Preis (€) exkl. MwSt.	Preis (€) inkl. MwSt.
Bits Länge 50 mm: PH2 PZ2, PZ3 T25, T30	E-13568	11,40	13,68

11-TEILIGES IMPACT PREMIER BITSET



Inhalt	Bestell-Nr.	Preis (€) exkl. MwSt.	Preis (€) inkl. MwSt.
Bits Länge 25 mm: PH1, PH2, PH3 PZ1, PZ2, PZ3 T15, T20, T25, T30 Magnetischer Bithalter L = 50 mm	E-03567	19,90	23,88

31-TEILIGES IMPACT PREMIER BITSET



Inhalt	Bestell-Nr.	Preis (€) exkl. MwSt.	Preis (€) inkl. MwSt.
Bits Länge 25 mm: 1x PH1, 5x PH2, 2x PH3 1x PZ1, 5x PZ2, 2x PZ3 1x T10, 1x T15, 3x T20, 2x T25, 2x T30 1x H4, 1x H5, 1x H6 1x SL4, 1x SL6 Magnetischer Bithalter	E-13552	34,30	41,16

IMPACT

Impact driver's accessory series

BLACK

Mit besonderem Augenmerk auf Schlagschrauber entwickelt, sind die Bits der IMPACT BLACK Serie universell einsetzbar und halten hohen Belastungen stand.

Die Serie umfasst die wichtigsten Größen und überzeugt durch ein ausgezeichnetes Preis-Leistungs-Verhältnis.

IMPACT BLACK BITSETS

6-TEILIGES IMPACT BLACK STECKSCHLÜSSELBIT-SET



Inhalt	Bestell-Nr.	Preis (€) exkl. MwSt.	Preis (€) inkl. MwSt.
Steckschlüsselbits 1/4" magnetisch: 1x 6 mm 1x 7 mm 1x 8 mm 1x 10 mm 1x 12 mm 1x 13 mm	E-15768	17,60	21,12

10-TEILIGES IMPACT BLACK SET MIT KARABINER (SOLANGE VORRAT REICHT)



Inhalt	Bestell-Nr.	Preis (€) exkl. MwSt.	Preis (€) inkl. MwSt.
Bits Länge 25 mm: 1x PH1, 1x PH2, 1x PH3 1x PZ1, 1x PZ2, 1x PZ3 1x T15, 1x T20, 1x T30 1x magnetischer Bithalter L = 60 mm	E-12005	13,20	15,84



33-TEILIGES IMPACT BLACK SET (SOLANGE VORRAT REICHT)



Inhalt	Bestell-Nr.	Preis (€) exkl. MwSt.	Preis (€) inkl. MwSt.
Bits Länge 25 mm: 1x PH1, 2x PH2, 1x PH3, 1x PZ1, 2x PZ2, 1x PZ3 1x T10, 1x T15, 2x T20, 1x T25, 1x T27, 1x T30, 1x T40 1x TH10, 1x TH15, 2x TH20, 1x TH25, 1x TH27, 1x TH30, 1x TH40 1x SL0,5x3,0, 1x SL0,8x4,0, 1x SL0,8x5,0, 1x SL1,2x6,5 1x H3, 1x H4, 1x H5, 1x H6 1x Stecknussadapter 1/4" 1x Bithalter mit Bajonettverschluss	E-12441	23,70	28,44

33-TEILIGES IMPACT BLACK SET (DISPLAY MIT 10 BOXEN) (SOLANGE VORRAT REICHT)



Inhalt	Bestell-Nr.	Preis (€) exkl. MwSt.	Preis (€) inkl. MwSt.
10 Stk. E-12441	E-12441-10	219,60	263,52

90-TEILIGES IMPACT BLACK SET (SOLANGE VORRAT REICHT)



Inhalt	Bestell-Nr.	Preis (€) exkl. MwSt.	Preis (€) inkl. MwSt.
Bits Länge 25 mm: 5x PH1, 10x PH2, 5x PH3, 5x PZ1, 10x PZ2, 5x PZ3 6x T15, 6x T20, 6x T25, 6x T30 Bits Länge 50 mm: 1x PH1, 4x PH2, 2x PH3, 1x PZ1, 4x PZ2, 2x PZ3, 2x T15, 2x T20, 2x T25, 2x T30, 1x SL0,8x5,5 Magnetische Stecknüsse: je 1 x SW 6 mm / SW 8 mm 1 x magnetischer Bithalter L = 60 mm	E-03109	76,20	91,44

31-TEILIGES IMPACT BLACK SET AKKUGEHÄUSE (SOLANGE VORRAT REICHT)



Inhalt	Bestell-Nr.	Preis (€) exkl. MwSt.	Preis (€) inkl. MwSt.
Bits Länge 25 mm: 2x PH1, 5x PH2, 2x PH3 2x PZ1, 5x PZ2, 2x PZ3 3x T15, 3x T20, 3x T25, 3x T30 1 x Magnetbithalter	E-03084	19,90	23,88



Größe und Form entsprechen einem 18 V Akku der LXT-Serie, passt daher perfekt in ein freies Akku-Fach im Werkzeugkoffer

31-TEILIGES IMPACT BLACK SET AKKUGEHÄUSE (DISPLAY MIT 12 BOXEN) SOLANGE VORRAT REICHT



Inhalt	Bestell-Nr.	Preis (€) exkl. MwSt.	Preis (€) inkl. MwSt.
12 Stk. E-03084	E-03090	210,00	252,00

BITS

TORX BITS 25 MM NACH DIN 3126



Typ	Stk./Pkg.	Bestell-Nr.	Preis (€) exkl. MwSt.	Preis (€) inkl. MwSt.
T15	10	P-06339	11,40	13,68
T20	10	P-06345	11,40	13,68
T25	10	P-06351	11,40	13,68
T27	10	P-06367	11,40	13,68
T30	10	P-06373	11,40	13,68
T40	10	P-06389	11,40	13,68

PHILLIPS KREUZSCHLITZBITS 25 MM NACH DIN 3126



Typ	Stk./Pkg.	Bestell-Nr.	Preis (€) exkl. MwSt.	Preis (€) inkl. MwSt.
PH1	10	P-06030	7,50	9,00
PH2	10	P-06052	8,60	10,32

TORX BITS 50 MM NACH DIN 3126



Typ	Stk./Pkg.	Bestell-Nr.	Preis (€) exkl. MwSt.	Preis (€) inkl. MwSt.
T10	3	P-72590	8,00	9,60
T15	3	P-72609	8,00	9,60
T20	3	P-72615	8,00	9,60
T25	3	P-72621	8,00	9,60
T30	3	P-72643	8,00	9,60
T40	3	P-72659	8,00	9,60

PHILLIPS TROCKENBAUBIT



Typ	Länge (mm)	Stk./Pkg.	Bestell-Nr.	Preis (€) exkl. MwSt.	Preis (€) inkl. MwSt.
PH2	30	1	D-61690	1,30	1,56



TORSION DOPPELKREUZSCHLITZBITS 85 MM



Typ	Länge (mm)	Stk./Pkg.	Bestell-Nr.	Preis (€) exkl. MwSt.	Preis (€) inkl. MwSt.
PH2	85	3	B-12326*	10,50	12,60
PZ2	85	3	B-12790	9,80	11,76
PZ3	85	3	B-20731*	10,50	12,60

* Solange Vorrat reicht



Torsion Bits:
Lange Bits für hohe Belastungen

Ideal für dauerhaftes, drehmomentlastiges Arbeiten mit Schlagschraubern.

BITHALTER

Beschreibung	Länge (mm)	Bestell-Nr.	Preis (€) exkl. MwSt.	Preis (€) inkl. MwSt.
 Bithalter mit Schnellwechselfunktion – robuste Ausführung	60	P-54075*	15,20	18,24
 Bithalter mit Schnellwechselfunktion – schlanke Ausführung	60	B-52467	4,70	5,64
 Bithalter mit Dauermagnet lang	75	P-05985	8,60	10,32
 Bithalter lang mit Dauermagnet und C-Ringfeder	150 300	B-57750 B-57766	5,60 8,00	6,72 9,60
 Bithalter magn. mit Schiebehülse zur Schraubenstabilisierung	80	B-48751	3,80	4,56
 Bithalter magn. mit Schiebehülse zur Schraubenstabilisierung inkl. 25-tlg. Bitset mit je 5 Stk. PH2, PZ2, T20, T25, T30	80	B-48773*	11,40	13,68
 Bithalter magn. mit Schiebehülse zur Schraubenstabilisierung	120	B-48767	4,70	5,64
 Bithalter magn. mit Schiebehülse zur Schraubenstabilisierung inkl. 25-tlg. Bitset mit je 5 Stk. PH2, PZ2, T20, T25, T30	120	B-48789*	13,20	15,84
 Flexible Welle mit 1/4" Bitaufnahme	200 300	B-29072 B-29094	6,00 8,00	7,20 9,60

* Solange Vorrat reicht

BITSETS

11-TEILIGES BITSET IM KUNSTSTOFFHALTER



Inhalt	Bestell-Nr.	Preis (€) exkl. MwSt.	Preis (€) inkl. MwSt.
Bits: je 1x PH1, PH2, PH3 je 1x PZ1, PZ2, PZ3 je 1x T15, T20, T25, T30 Magnetischer Bithalter	D-64995	9,20	11,04

11-TEILIGES BITSET IM KUNSTSTOFFHALTER



Inhalt	Bestell-Nr.	Preis (€) exkl. MwSt.	Preis (€) inkl. MwSt.
Bits: 1x PH2 je 1x PZ1, PZ2, PZ3 je 1x T20, T25, T30, T40 je 1x HEX 4, HEX 5 Magnetischer Bithalter	D-65006	9,20	11,04

11-TEILIGES BITSET



Inhalt	Bestell-Nr.	Preis (€) exkl. MwSt.	Preis (€) inkl. MwSt.
Bits: je 1x PH1, PH2, PH3 je 1x PZ1, PZ2, PZ3 je 1x T15, T20, T25, T30 Magnetischer Bithalter	D-30651	10,50	12,60

11-TEILIGES BITSET (DISPLAY BEINHÄLTET 12 BOXEN)



Inhalt	Bestell-Nr.	Preis (€) exkl. MwSt.	Preis (€) inkl. MwSt.
12 Stk. D-30651	D-30651-12	119,00	142,80

21-TEILIGES RATSCHEN-BITSET



Inhalt	Bestell-Nr.	Preis (€) exkl. MwSt.	Preis (€) inkl. MwSt.
Bits: T20, T25, T30 PH1, PH2, PH3 PZ1, PZ2 H4, H6 Schlitz: 5,5 / 6,5 Stecknüsse: 5, 6, 8, 10, 12, 13 mm Stecknussadapter 1/4" Ratsche Magnetischer Bithalter	B-54081	36,50	43,80

22-TEILIGES BITSET MIT KARABINER



Inhalt	Bestell-Nr.	Preis (€) exkl. MwSt.	Preis (€) inkl. MwSt.
Bits: 1x PH1, 2x PH2 1x PZ1, 2x PZ2 1x T10, 1x T15, 2x T20, 2x T25, 1x T30, 1x T40 2x H3, 2x H4, 1x H5, 1x H6 Stecknussadapter 1/4" Magnetischer Bithalter	P-81175	13,20	15,84

31-TEILIGES BITSET AKKUGEHÄUSE



Inhalt	Bestell-Nr.	Preis (€) exkl. MwSt.	Preis (€) inkl. MwSt.
Bits: 1x PH0, 1x PH1, 4x PH2, 1x PH3 1x PZ0, 1x PZ1, 4x PZ2, 1x PZ3 1x T10, 1x T15, 2x T20, 2x T25, 1x T27, 1x T30, 1x T40 1x H3, 1x H4, 1x H5, 1x H6 Je 1x SL4,5 / SL5,5 / SL6,5 Bithalter	B-68317	22,40	26,88



Größe und Form entsprechen einem 18 V Akku der LXT-Serie, passt daher perfekt in ein freies Akku-Fach im Werkzeugkoffer

31-TEILIGES BITSET AKKUGEHÄUSE (DISPLAY BEINHÄLTET 12 BOXEN)



Inhalt	Bestell-Nr.	Preis (€) exkl. MwSt.	Preis (€) inkl. MwSt.
12 Stk. B-68317	E-00022	201,40	241,68

31-TEILIGES BITSET „PROFI“



Inhalt	Bestell-Nr.	Preis (€) exkl. MwSt.	Preis (€) inkl. MwSt.
Bits: 2x PH1, 4x PH2, 2x PH3 2x PZ1, 4x PZ2, 2x PZ3 1x T8, 2x T10, 2x T15, 2x T20, 3x T25, 1x T27, 2x T30, 1x T40 Bithalter	P-73374	17,60	21,12

32-TEILIGES BITSET



Inhalt	Bestell-Nr.	Preis (€) exkl. MwSt.	Preis (€) inkl. MwSt.
Bits: Schlitzbit: 4 / 5,5 / 6,5 2xPH1 4xPH2 1xPH3 2xPZ1 5xPZ2 1xPZ3 2xT10 2xT15 2xT20 3xT25 2xT30 1xT40 Stecknusshalter 1/4" Bithalter	D-74762	13,20	15,84

32-TEILIGES BITSET (DISPLAY BEINHÄLTET 12 BOXEN)



Inhalt	Bestell-Nr.	Preis (€) exkl. MwSt.	Preis (€) inkl. MwSt.
12 Stk. D-74762	D-74762-12	152,20	182,64

47-TEILIGES BITSET MIT RATSCHENSCHRAUBENDREHER (SOLANGE VORRAT REICHT)



Inhalt	Bestell-Nr.	Preis (€) exkl. MwSt.	Preis (€) inkl. MwSt.
Bits: Je 2x T10, T15, T20, T25, T30, T40 Je 2x PH1, PH2, PH3 Je 2x PZ1, PZ2, PZ3 Je 1x H2, H2,5, H3 Je 2x H4, H5, H6 Je 2x SL4,5 / SL5,5 / SL6,5 Stecknussbit: 5, 6, 7, 8, 9, 10, 11 mm Ratschenschraubendreher R+L Magnetischer Bithalter mit Schnellwechselfunktion	B-36170	32,20	38,64

47-TEILIGES BITSET MIT RATSCHENSCHRAUBENDREHER (DISPLAY BEINHÄLTET 10 BOXEN)



Inhalt	Bestell-Nr.	Preis (€) exkl. MwSt.	Preis (€) inkl. MwSt.
10 Stk. B-36170	B-36170-10	299,90	359,88

99-TEILIGES BITSET „PROFI“



Inhalt	Bestell-Nr.	Preis (€) exkl. MwSt.	Preis (€) inkl. MwSt.
Bits: 25 mm Länge mit farblicher Kennzeichnung: 5x PH1, 6x PH2, 5x PH3, 5x PZ1, 6x PZ2, 5x PZ3 5x T10, 6x T15, 6x T20, 6x T25, 6x T30, 5x T40 6x H4, 6x H5, 6x H6 75 mm Länge: Je 1x PH1, PH2, PZ1, PZ2, T15, T20, T25, T30 Magnetbithalter	P-81050	41,20	49,44

STECKSCHLÜSSEL

STECKSCHLÜSSEL 50 MM – MAGNETISCH



Größe (SW)	Länge (mm)	Stk./Pkg.	Bestell-Nr.	Preis (€) exkl. MwSt.	Preis (€) inkl. MwSt.
6	50	1	B-38691	2,90	3,48
8	50	1	B-38716	2,90	3,48
10	50	1	B-38722	2,90	3,48
12	50	1	B-38738	2,90	3,48
13	50	1	B-38744	2,90	3,48

5-TEILIGES STECKNUSSET



Inhalt	Bestell-Nr.	Preis (€) exkl. MwSt.	Preis (€) inkl. MwSt.
Steckschlüssel mit 1/4" Sechskant: SW 6, 8, 10, 12, 13 mm	B-39154	7,50	9,00

STECKSCHLÜSSEL MIT HOHEM LANGSCHAFT

Ideal geeignet für Montagen mit Gewindestangen



Größe (SW)	Länge (mm)	Stk./Pkg.	Bestell-Nr.	Preis (€) exkl. MwSt.	Preis (€) inkl. MwSt.
10	150	1	B-52532	22,40	26,88
	300	1	B-52548	23,70	28,44
	500	1	B-52554	38,90	46,68
	700	1	B-52560*	46,60	55,92
13	75	1	B-52576	21,00	25,20
	150	1	B-52582	23,70	28,44
	300	1	B-52598	25,20	30,24
	500	1	B-52607	38,90	46,68
17	700	1	B-52613*	46,60	55,92
	75	1	B-52629	19,90	23,88
	150	1	B-52635	22,40	26,88
	500	1	B-52657	41,20	49,44
	700	1	B-52663*	46,60	55,92

* Solange Vorrat reicht

GEWINDESTANGENEINSCHRAUB-BIT (SOLANGE VORRAT REICHT)



Beschreibung	Geeignet für	Bestell-Nr.	Preis (€) exkl. MwSt.	Preis (€) inkl. MwSt.
Zum schnellen Eindrehen von Gewindestangen, 3-teiliges Set	M6, M8, M10	B-42999	46,60	55,92

MAGAZINSCHRAUBER

BITS

PHILLIPS KREUZSCHLITZBITS PH2



Länge (mm)	Durchmesser (mm)	Stk./Pkg.	Geeignet für Modelle	Bestell-Nr.	Preis (€) exkl. MwSt.	Preis (€) inkl. MwSt.
110	6	10	6830/6831	P-13552	41,20	49,44
127	6	10	6832/6833/6835DWA	P-13568	43,90	52,68
141	6	10	6834	P-21593	46,60	55,92
157	5	3	6842/BFR540/DFR540/BFR550/DFR550	P-67795	17,60	21,12
177	5	3	6844/BFR750/DFR750	P-67804	19,90	23,88
141	5	10	6834	P-66254	46,60	55,92
117	5	10	BFR440/DFR440	P-66232	41,20	49,44
127	5	10	6833/6836/6835DWD	P-66248	41,20	49,44
155	4,5	5	DFR551	191V02-0	18,70	22,44

POZIDRIV KREUZSCHLITZBITS PZ2 (SOLANGE VORRAT REICHT)



Länge (mm)	Durchmesser (mm)	Stk./Pkg.	Geeignet für Modelle	Bestell-Nr.	Preis (€) exkl. MwSt.	Preis (€) inkl. MwSt.
110	6	10	6830/6831	P-13574	41,20	49,44
141	6	10	6834	P-21618	41,20	49,44
157	5	3	6842/6843/BFR540/DFR540/BFR550/DFR550	P-67773	17,60	21,12
177	5	3	6844/BFR750/DFR750	P-67789	17,60	21,12
127	5	10	6833/6836/6835DWD	P-66276	36,50	43,80
155	4,5	5	DFR551	191V06-2	32,20	38,64



GEURTETE SCHRAUBEN



	Typ	Größe (mm)	Beschreibung	Stk./Pkg.	Bestell-Nr.	Preis (€) exkl. MwSt.	Preis (€) inkl. MwSt.
	PH	3,9 x 25	Schnellbauschrauben, phosphatiert, Metallrahmenmontage	1.000	F-30913	30,20	36,24
	PH	3,9 x 35		1.000	F-31153	26,80	32,16
	PH	3,9 x 55	Schnellbauschrauben Grobgewinde für Holz phosphatiert	1.000	F-31140	34,30	41,16
	PH	3,9 x 45	Faserplattenschrauben mit Fräsrippen phosphatiert	1.000	P-31382	38,90	46,68
	PH	3,5 x 35	Schnellbau-Bohrschrauben (TEKS) phosphatiert, auf Metallrahmen	1.000	F-31195	26,80	32,16
	PH	4,2 x 40	Holzbauschrauben mit Vierkantnagelspitze, gelb verzinkt	1.000	F-31201	26,80	32,16
	PH	4,2 x 55	Holzbauschrauben mit Vierkantnagelspitze, gelb verzinkt	1.000	F-31214	43,90	52,68
	PZ	4,5 x 75	Spanplattenschrauben, korrosionsgeschützt mit Senkkopf. Für Spanplatten auf Holzunterkonstruktionen	500	P-13225	62,20	74,64



TROCKENBAUSCHRAUBER



FÜHRUNGSHÜLSEN

Beschreibung	Geeignet für Modelle	Bestell-Nr.	Preis (€) exkl. MwSt.	Preis (€) inkl. MwSt.
1 Führungshülse für Steckschlüsseinsätze (ø 15,5 mm x 45mm)	6827/FS2700/DFS251	322069-7*	6,50	7,80
2 Führungshülse für 45-mm-Einsätze (ø 12 mm x 30 mm)	6827/FS2700	322070-2*	5,60	6,72
3 Führungshülse für 50-mm-Einsätze (ø 12 mm x 42 mm)	6805BV/6827/FS2700	322120-3	5,60	6,72

* Solange Vorrat reicht

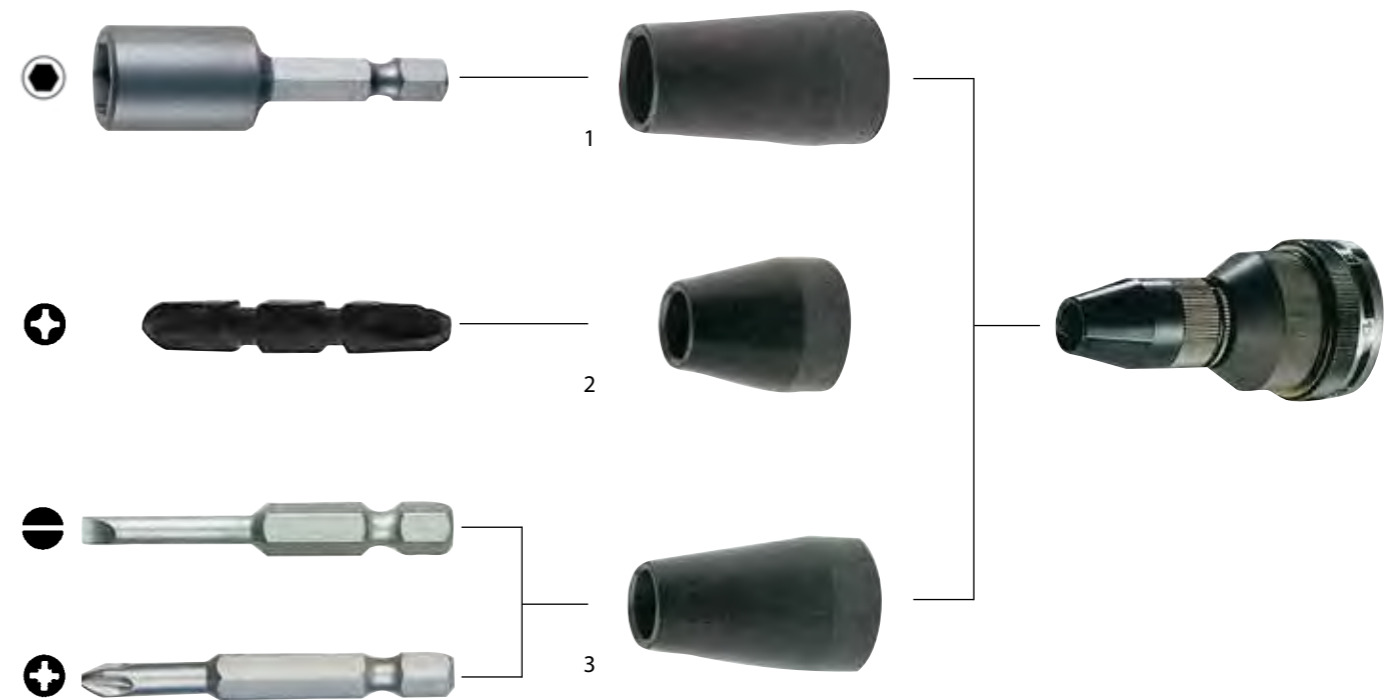

TIEFENANSLÄGE UND ZUBEHÖR



TIEFENANSLÄGE

Beschreibung	Geeignet für Modelle	Bestell-Nr.	Preis (€) exkl. MwSt.	Preis (€) inkl. MwSt.
Tiefenanschlag kurz für 60 mm Bithalter	DFS452, BFS451, DFS451, FS2300, FS4000, FS4300, FS6300R	197025-4	9,20	11,04
	6822	151561-4	8,60	10,32
Tiefenanschlag lang, speziell für schwer erreichbare Stellen für 76 mm Bithalter	BFS440, DFS440, BFS450, DFS450	318307-3	7,50	9,00
	DFS452, BFS451, DFS451, FS2300, FS4000, FS4300, FS6300R	197024-6	9,20	11,04

BITHALTER



Beschreibung	Größe (mm)	Bestell-Nr.	Preis (€) exkl. MwSt.	Preis (€) inkl. MwSt.
Bithalter mit Dauermagnet - für Tiefenanschlag kurz	60	784811-8	2,90	3,48
Bithalter mit Dauermagnet - für Tiefenanschlag lang	76	784801-1	2,90	3,48

AKKU-RATSCHENSCHLÜSSEL WR100D/DWR180

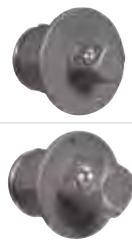

Beschreibung	Bestell-Nr.	Preis (€) exkl. MwSt.	Preis (€) inkl. MwSt.
Vierkanteinsatz 1/4"	191A51-1	18,70	22,44
Vierkanteinsatz 3/8"	191A50-3	18,70	22,44



Preise sind unverbindlich empfohlene VK-Preise.

SCHLAGSCHRAUBER

SCHLAGNUSS-SETS

3-TLG. SCHLAGNUSSET 1/2" IN DER TASCHE



Inhalt	Bestell-Nr.	Preis (€) exkl. MwSt.	Preis (€) inkl. MwSt.
Nuss 17, 19, 21 mm 86 mm lang, farbig gekennzeichnet, mit Kunststoffmantel	E-12354	34,30	41,16

8-TLG. SCHLAGNUSSET 1/4" IM KUNSTSTOFFHALTER



Inhalt	Bestell-Nr.	Preis (€) exkl. MwSt.	Preis (€) inkl. MwSt.
Nuss 6, 7, 8, 10, 11, 12, 13 mm Adapter 1/4" Hex auf 1/4" Vierkant	E-12289	13,20	15,84

8-TLG. SCHLAGNUSSET 1/2" IN DER TEXTILROLLE (SOLANGE VORRAT REICHT)



Inhalt	Bestell-Nr.	Preis (€) exkl. MwSt.	Preis (€) inkl. MwSt.
Nuss 8, 10, 12, 13, 14, 17, 19, 21 mm	E-02989	36,50	43,80

9-TLG. SCHLAGNUSSET 1/2" IN DER KUNSTSTOFFBOX



Inhalt	Bestell-Nr.	Preis (€) exkl. MwSt.	Preis (€) inkl. MwSt.
Nuss 8, 10, 13, 16, 17, 18, 19, 21, 24 mm inkl. O-Ring und Stift	D-41517	49,40	59,28

SCHLAGNUSS ZUBEHÖR

Beschreibung	Bestell-Nr.	Preis (€) exkl. MwSt.	Preis (€) inkl. MwSt.
O-Ring für 3/4" Schlagnüsse	213506-1	0,30	ET 0,36
O-Ring für 1/2" Schlagnüsse	213643-1	0,50	ET 0,60
Sicherungsstift für 3/4" Schlagnüsse	256282-4	0,80	ET 0,96
Sicherungsstift für 1/2" Schlagnüsse	268057-9	0,80	ET 0,96



ET – Ersatzteil PaA – Preis auf Anfrage

VERLÄNGERUNGEN UND ADAPTER

	Beschreibung	Größe	Länge (mm)	Bestell-Nr.	Preis (€) exkl. MwSt.	Preis (€) inkl. MwSt.
	Verlängerung mit Stift und O-Ring	1/2"	75	B-55728	5,10	6,12
		1/2"	150	B-55712	7,00	8,40
		1/2"	250	B-55706	9,80	11,76
		3/4"	150	134997-2	55,80	66,96
	Gelenkstück	1/2"	84	134877-2	84,70	101,64
	Bitaufnahme 1/4" Sechskant mit Federringsicherung, mit Stift und O-Ring	1/2" auf 1/4"		134873-0	38,90	46,68
	Bitaufnahme 1/4" Sechskant mit Schnellwechselfunktion	3/8" auf 1/4"		P-05963**	43,90	52,68
	O-Ring für P-05941	1/2"		P-21559	2,30	2,76
	Sicherungsstift für P-05941	1/2"		P-21565	2,30	2,76
	Flexible Welle speziell für Schlagschrauber mit 1/4" Sechskant-Aufnahme	1/4"	300	B-51867	34,30	41,16
	Adapter von 1/4" Sechskant auf 1/4" Vierkant	1/4" auf 1/4"	50	D-74740	1,30	1,56
	Adapter von 1/4" Sechskant auf 1/2" Vierkant	1/4" auf 1/2"	150	B-57744*	9,20	11,04

* Solange Vorrat reicht

** Passend für Winkelschrauber 6704DW

GRIFFVERLÄNGERUNG FÜR AKKU-SCHLAGSCHRAUBER

	Geeignet für Modelle	Länge	Gewicht	Bestell-Nr.	Preis (€) exkl. MwSt.	Preis (€) inkl. MwSt.
	18 V LXT: DTW700/DTW701/ DTW1001/DTW1002 40 V max XGT: TW001G/TW007G	verstellbar von 657-807 mm	1,3 kg	191G67-2	130,80	156,96



Preise sind unverbindlich empfohlene VK-Preise.

GEHÄUSESCHUTZ FÜR AKKU-SCHLAGSCHRAUBER

	Geeignet für Modelle	Farbe	Bestell-Nr.	Preis (€) exkl. MwSt.	Preis (€) inkl. MwSt.
	TW001G	schwarz transparent	413G38-2	28,50	34,20
	DTW700 / DTW701 / TW007G	schwarz transparent	413G39-0	21,00	25,20
	DTW1001 / DTW1002	schwarz transparent	413G40-5	26,80	32,16

SCHULTERGURT FÜR AKKU-SCHLAGSCHRAUBER

	Beschreibung	Geeignet für Modelle	Bestell-Nr.	Preis (€) exkl. MwSt.	Preis (€) inkl. MwSt.
	Tragegurt mit Befestigungsring	TW001G	191M83-0	17,60	21,12

AKKU-WINKELSCHLAGSCHRAUBER

	Beschreibung	Bestell-Nr.	Preis (€) exkl. MwSt.	Preis (€) inkl. MwSt.
	3/8" Vierkanteinsatz für Knarrenaufsatz	134745-9*	23,70	28,44
	Nusseinsatz für Knarrenaufsatz SW17 x 31 mm	134743-3*	22,40	26,88
	Nusseinsatz für Knarrenaufsatz SW19 x 33 mm	134744-1*	22,40	26,88
	Winkelkopfaufsatz 3/8" Vierkantaufnahme	135201-2	119,00	142,80

* Solange Vorrat reicht

AKKU-DREHMOMENTSCHRAUBER

SCHLÜSSEL ZUR DREHMOMENTEINSTELLUNG



Beschreibung	Geeignet für Modelle	Bestell-Nr.	Preis (€) exkl. MwSt.	Preis (€) inkl. MwSt.
Speziellschlüssel zur Drehmomenteinstellung	BFT/BFL/DFT/DFL Modelle (ausgenommen DFT060T/120T)	765027-4	17,60	21,12
	DF010D	196889-3	21,00	25,20

WINKELKÖPFE FÜR DFT020F/DFT063F

Für einfache Montagen an schwer zugänglichen Stellen.



Werkzeugaufnahme	Bestell-Nr.	Preis (€) exkl. MwSt.	Preis (€) inkl. MwSt.
3/8" Vierkant	136507-1	409,20	491,04



1/4" Sechskant	136508-9	454,20	545,04
----------------	----------	--------	--------

WINKELKOPF FÜR DFT085FM/DFT127FM

Für einfache Montagen an schwer zugänglichen Stellen. Kann in 4 Positionen montiert werden (in 90°-Schritten). Wird ohne Spindel geliefert; Spindel auf Anfrage erhältlich.



Geeignet für Modelle	Bestell-Nr.	Preis (€) exkl. MwSt.	Preis (€) inkl. MwSt.
DFT085FM, DFT127FM sowie ältere Modelle mit einem max. Drehmoment bis 20,0 Nm	198040-1	113,70	136,44

ANTI-KICKBACK KÖPFE

Reduziert den Rückschlag der Maschine beim Auslösen der Kupplung und minimiert dadurch das Risiko von Verletzungen am Handgelenk.



Geeignet für Modelle	Bestell-Nr.	Preis (€) exkl. MwSt.	Preis (€) inkl. MwSt.
Alle BFT und DFT mit Ausnahme DFT023FM/DFT045FM	195231-5	201,40	241,68



Alle BFL und DFL Modelle mit einem max. Drehmoment bis 20,0 Nm	195621-2	454,20	545,04
--	----------	--------	--------



BFL300F-BFL402F und DFL300F-DFL402F	195620-4	274,30	329,16
-------------------------------------	----------	--------	--------



DFL650F und DFL651	197045-8	274,30	329,16
--------------------	----------	--------	--------

GEHÄUSESCHUTZ

SCHUTZ FÜR BFL/DFL 06XF/ 08XF/ 12XF/ 20XF/R

Auch geeignet für den optionalen Winkelkopf Artikelnr. 198040-1 bei Verwendung mit BFL/DFL-Modellen



Farbe	Stk./Pkg.	Bestell-Nr.	Preis (€) exkl. MwSt.	Preis (€) inkl. MwSt.
Gelb	1	418032-7	9,20	11,04
Blau	1	418064-4	9,20	11,04
Rot	1	418065-2	9,20	11,04
Klar	1	418066-0	9,20	11,04

SCHUTZ FÜR BFL/DFL 300F/ 301F/R / 400F/ 402F/R

Schutz für Getriebe



Farbe	Stk./Pkg.	Bestell-Nr.	Preis (€) exkl. MwSt.	Preis (€) inkl. MwSt.
Blau	1	418743-4	14,10	16,92
Rot	1	418744-2	17,60	21,12
Gelb	1	418691-7	14,10	16,92
Klar	1	418745-0	14,10	16,92

SCHUTZ FÜR BFL/DFL 300F

Schutz für Winkelkopf



Farbe	Stk./Pkg.	Bestell-Nr.	Preis (€) exkl. MwSt.	Preis (€) inkl. MwSt.
Blau	1	418746-8	14,10	16,92

SCHUTZ FÜR BFL/DFL 301F/R / 400F/ 402F/R

Schutz für Winkelkopf



Farbe	Stk./Pkg.	Bestell-Nr.	Preis (€) exkl. MwSt.	Preis (€) inkl. MwSt.
Blau	1	418749-2	15,20	18,24
Rot	1	418750-7	15,20	18,24
Gelb	1	418693-3	14,10	16,92
Klar	1	418751-5	15,20	18,24

SCHUTZ FÜR DFL020F/DFL063F WINKELKOPF



Farbe	Stk./Pkg.	Bestell-Nr.	Preis (€) exkl. MwSt.	Preis (€) inkl. MwSt.
Klar	1	422510-1	9,80	11,76
Blau	1	422511-9	9,80	11,76
Rot	1	422512-7	9,80	11,76
Grün	1	422513-5	9,80	11,76
Gelb	1	422514-3	14,10	16,92

SCHUTZ FÜR DFL020F/DFL063F GETRIEBE



Farbe	Stk./Pkg.	Bestell-Nr.	Preis (€) exkl. MwSt.	Preis (€) inkl. MwSt.
Klar	1	422515-1	14,10	16,92
Blau	1	422516-9	14,10	16,92
Rot	1	422517-7	14,10	16,92
Grün	1	422518-5	14,10	16,92
Gelb	1	422519-3	14,10	16,92

SCHUTZ FÜR DFL650F / DFL651F / DFL403F / DFL302F / DFL204F / DFL125F / DFL083F

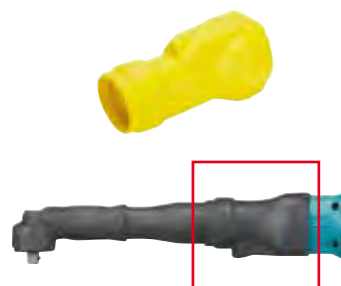

Farbe	Stk./Pkg.	Bestell-Nr.	Preis (€) exkl. MwSt.	Preis (€) inkl. MwSt.
Gelb	1	455851-0	14,10	16,92
		455893-4*	102,90	123,48
Blau	1	455850-2	14,10	16,92
		455892-6*	102,90	123,48
Rot	1	455849-7	14,10	16,92
Klar	1	455891-8*	102,90	123,48
		455852-8	14,10	16,92
Schwarz	1	455894-2*	102,90	123,48
		455773-4	13,20	15,84
		455890-0*	102,90	123,48

* Nur wenn ein Anti-Kickback Kopf verwendet wird

SCHUTZ FÜR DFL650F / DFL651F WINKELKOPF

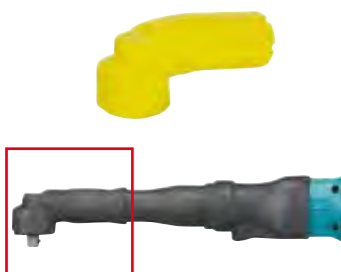

Farbe	Stk./Pkg.	Bestell-Nr.	Preis (€) exkl. MwSt.	Preis (€) inkl. MwSt.
Blau	1	455846-3	11,40	13,68
Rot	1	455845-5	11,40	13,68
Gelb	1	455847-1	11,40	13,68
Klar	1	455848-9	11,40	13,68
Schwarz	1	455771-8	11,40	13,68

SCHUTZ FÜR DFL204F/125F/083F WINKELKOPF



Farbe	Stk./Pkg.	Bestell-Nr.	Preis (€) exkl. MwSt.	Preis (€) inkl. MwSt.
Rot	1	422279-7	13,20	15,84
Klar	1	422282-8	13,20	15,84
Blau	1	422280-2	13,20	15,84
Gelb	1	422281-0	13,20	15,84

SCHUTZ FÜR DFL403F/302F WINKELKOPF



Farbe	Stk./Pkg.	Bestell-Nr.	Preis (€) exkl. MwSt.	Preis (€) inkl. MwSt.
Rot	1	422284-4	14,10	16,92
Klar	1	422287-8	14,10	16,92
Blau	1	422285-2	14,10	16,92
Gelb	1	422286-0	14,10	16,92

SCHUTZ FÜR DFT023F/DFT024F/DFT025F/DFT045F/DFT060F



Farbe	Stk./Pkg.	Bestell-Nr.	Preis (€) exkl. MwSt.	Preis (€) inkl. MwSt.
Klar	1	424984-2	15,20	18,24
Rot	1	424985-0	15,20	18,24
Blau	1	424986-8	15,20	18,24
Gelb	1	424987-6	15,20	18,24

SCHUTZ FÜR DFT060T / DFT120T



Farbe	Stk./Pkg.	Bestell-Nr.	Preis (€) exkl. MwSt.	Preis (€) inkl. MwSt.
Klar	1	422827-2	22,40	26,88
Rot	1	422828-0	26,80	32,16
Blau	1	422829-8	26,80	32,16
Gelb	1	422830-3	26,80	32,16

SCHUTZ FÜR DFT085F/DFT127F



Farbe	Stk./Pkg.	Bestell-Nr.	Preis (€) exkl. MwSt.	Preis (€) inkl. MwSt.
Gelb	1	424966-4	16,40	19,68
Blau	1	424967-2	16,40	19,68
Rot	1	424968-0	16,40	19,68
Klar	1	424969-8	16,40	19,68

SCHUTZ FÜR DFT087F / DFT129F



Farbe	Stk./Pkg.	Bestell-Nr.	Preis (€) exkl. MwSt.	Preis (€) inkl. MwSt.
Klar	1	422920-2	26,80	32,16
Rot	1	422921-0	26,80	32,16
Blau	1	422922-8	26,80	32,16
Gelb	1	422923-6	26,80	32,16
Grün	1	422924-4	26,80	32,16

SCHUTZ FÜR ÄLTERE MASCHINEN MIT BFT / DFT BEGINNEND



Farbe	Stk./Pkg.	Bestell-Nr.	Preis (€) exkl. MwSt.	Preis (€) inkl. MwSt.
Gelb	1	418423-2	14,10	16,92
Blau	1	418424-0	14,10	16,92
		A-51269*	28,50	34,20
Rot	1	418425-8	14,10	16,92
		A-51275*	26,80	32,16
Klar	1	450331-1	14,10	16,92
		A-51281*	38,90	46,68

* Nur wenn ein Anti-Kickback Kopf verwendet wird

FARBMARKIERUNG

MARKIERUNGSMUTTER M28 FÜR DFT023F/045F



Farbe	Stk./Pkg.	Bestell-Nr.	Preis (€) exkl. MwSt.	Preis (€) inkl. MwSt.
Rot	10	184679-6	22,40	26,88
Blau	10	184680-1	22,40	26,88
Gelb	10	184681-9	22,40	26,88
3 x Rot, 3 x Blau, 3 x Gelb	9	184682-7	12,20	14,64

MARKIERUNGSRING 25 MM FÜR DFT085F/127F



Farbe	Stk./Pkg.	Bestell-Nr.	Preis (€) exkl. MwSt.	Preis (€) inkl. MwSt.
Rot	10	184685-1	12,20	14,64
Blau	10	184684-3	12,20	14,64
Gelb	10	184683-5	12,20	14,64
Schwarz	10	184686-9	12,20	14,64
3 x Rot, 3 x Blau, 3 x Gelb, 3 x Schwarz	12	184687-7	8,00	9,60

USB-KABEL



Geeignet für Modell	Bestell-Nr.	Preis (€) exkl. MwSt.	Preis (€) inkl. MwSt.
Alle DFT / DFL Modelle mit Drehzahleinstellung über PC	661432-2	5,60	6,72

WERKZEUGHALTER



Beschreibung	Bestell-Nr.	Preis (€) exkl. MwSt.	Preis (€) inkl. MwSt.
Handgriff für DFT-Modelle mit Metall-Getriebegehäuse, benötigt Griffhalter 193874-7	273443-1	6,50	7,80



Griffhalter für Handgriff 273443-1	193874-7*	19,60	ET 23,52
------------------------------------	-----------	-------	----------



Öse zum Aufhängen von DFT und DFL Modellen	281012-4	7,50	9,00
--	----------	------	------



Werkzeughalter für DFT Modelle sowie kleinere DTW und DTD Modelle zur Montage auf Systemprofil 28	4JGL-5015	16,40	19,68
---	-----------	-------	-------



Werkzeughalter universal	P-78433	62,20	74,64
--------------------------	---------	-------	-------

* Verfügbarkeit auf Anfrage





X-LOCK SYSTEM

Zubehör für Winkelschleifer mit X-LOCK Werkzeugaufnahme. Für sekundenschnellen werkzeuglosen Wechsel. X-LOCK Scheiben in Ø 115 und 125 mm sind auch für Winkelschleifer mit M14-Aufnahme geeignet.



TRENNSCHEIBEN X-LOCK



Scheiben Ø (mm)	Scheibenstärke (mm)	Form	Materialtyp	Spezifikation	Stk./Pkg.	Bestell-Nr.	Preis (€) exkl. MwSt.	Preis (€) inkl. MwSt.
125	1,2	gerade	Edelstahl	A60T	1	E-00418	2,30	2,76

SCHRUPPSCHEIBEN X-LOCK



Scheiben Ø (mm)	Scheibenstärke (mm)	Form	Materialtyp	Spezifikation	Stk./Pkg.	Bestell-Nr.	Preis (€) exkl. MwSt.	Preis (€) inkl. MwSt.
125	6	gekröpft	Stahl	A36P	1	E-00393	2,30	2,76

DIAMANTTRENNSCHEIBEN X-LOCK



Scheiben Ø (mm)	Scheibenstärke (mm)	Form	Materialtyp	Spezifikation	Stk./Pkg.	Bestell-Nr.	Preis (€) exkl. MwSt.	Preis (€) inkl. MwSt.
125	2,5	Segment	Beton, Stein, Ziegel	gerade	1	E-02076	38,90	46,68

TC MULTI-TRENNSCHEIBEN X-LOCK

Trennscheiben mit Hartmetallschneiden. Geeignet für Gipskarton, PVC, Faserverbundkunststoff und Kupfer.



Scheiben Ø (mm)	Scheibenstärke (mm)	Form	Materialtyp	Spezifikation	Stk./Pkg.	Bestell-Nr.	Preis (€) exkl. MwSt.	Preis (€) inkl. MwSt.
125	2,0	Segment	Multi	gerade	1	E-11776	17,60	21,12

VAKUUM-GELÖTETE DIAMANT-TRENNSCHEIBEN RESCUE-CUT X-LOCK

- geeignet für Metall, Kunststoff, Beton, Mauerwerk, Stein, Glas und Faserzement
- Trockenschnitt
- lange Standzeit
- für Berge- und Rettungseinsätze



Scheiben Ø (mm)	Scheibenstärke (mm)	Form	Materialtyp	Spezifikation	Stk./Pkg.	Bestell-Nr.	Preis (€) exkl. MwSt.	Preis (€) inkl. MwSt.
125	2,0	Segment	Multi	gerade	1	E-11776	17,60	21,12

DRAHTTOPFBÜRSTEN X-LOCK (SOLANGE VORRAT REICHT)

X-LOCK Topfbürsten sind nicht für Winkelschleifer mit M14-Aufnahme geeignet.



Scheiben Ø (mm)	Typ	Material	Draht Ø (mm)	max. Drehzahl (min ⁻¹)	Stk./Pkg.	Bestell-Nr.	Preis (€) exkl. MwSt.	Preis (€) inkl. MwSt.
75	Gewellt	Stahl	0,3	12.500	1	D-73396	6,50	7,80
		Edelstahl	0,3	12.500	1	D-73346	9,80	11,76
		Messing	0,3	12.500	1	D-73433	6,50	7,80
80	Gezopft	Stahl	0,35	12.500	1	D-73374	7,50	9,00
		Stahl	0,5	12.500	1	D-73380	7,50	9,00
		Edelstahl	0,5	12.500	1	D-73330	13,20	15,84

DRAHTKEGELBÜRSTEN X-LOCK (SOLANGE VORRAT REICHT)



Scheiben Ø (mm)	Typ	Material	Draht Ø (mm)	max. Drehzahl (min ⁻¹)	Stk./Pkg.	Bestell-Nr.	Preis (€) exkl. MwSt.	Preis (€) inkl. MwSt.
100	Gewellt	Stahl	0,3	12.500	1	D-73449	6,50	7,80

DRAHTSCHEIBENBÜRSTEN X-LOCK (SOLANGE VORRAT REICHT)

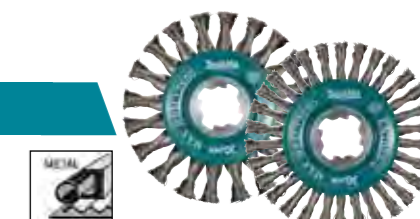

Scheiben Ø (mm)	Typ	Material	Draht Ø (mm)	max. Drehzahl (min ⁻¹)	Stk./Pkg.	Bestell-Nr.	Preis (€) exkl. MwSt.	Preis (€) inkl. MwSt.
115	Grob gezopft	Edelstahl	0,5	12.500	1	D-73352	15,20	18,24
		Stahl	0,5	12.500	1	D-73405	8,00	9,60
	Fein gezopft	Edelstahl	0,5	12.500	1	D-73368	17,60	21,12
		Stahl	0,5	12.500	1	D-73411	11,40	13,68
	Gewellt	Stahl	0,3	12.500	1	D-73427	8,60	10,32

DIAMANTTRENNSCHEIBEN



Universal Premium 3D-Diamantgitter-Scheibe für den professionellen Einsatz. Mit neuer „Stealth-Technologie“ für weniger Vibration und niedrige Geräuschemissionen. Schnelle und saubere Schnitte. Für Nass- und Trockenschnitt.



Semi-professionelle Diamantscheibe mit 3D-Diamantgitter-Struktur. Schnelle Schnitte und lange Lebensdauer. Für Nass- und Trockenschnitt.



3D-Diamantgitter-Struktur. Schnelle Schnitte oder lange Lebensdauer. Lasergeschweißte Segmente. Für Nass- und Trockenschnitt.



3DDG: Moderne und fortschrittliche Produktion im Bereich des Diamant-Segments. Durch eine dreidimensionale Anordnung sind die Diamanten gleichmäßig in ein Raster eingearbeitet.

30% mehr Lebensdauer & 50% schneller



Stealth-Technologie: Schwingungen und Geräusche werden stark reduziert! Das verstärkte Blattzentrum und zusätzliche Kühllöcher ermöglichen einen schnelleren und komfortablen Schnitt.

Die Verpackungskodierung

Segment-Typ:

- DS: Diamant Segment
- DT: Diamant Turbo
- DC: Diamant Continuous
- DA: Diamant Asphalt

Bohrungsdurchmesser

- in mm
- 22: 22,23
- 25: 25,4

QDS30020XS

Blatt-Typ:

- Q: Quasar
- C: Comet
- N: Nebula

Blattdurchmesser in mm

Besonderheiten:

- R: Rapide
- C: Kühlluftschlitze
- V: verstärkter Blattkern
- X: 3D-Diamant-Struktur
- S: Stealth Technologie

Material	Quasar	Comet	Nebula
Granit	**	**	*
Harte Klinkerziegel	**	**	*
Harte Tonziegel	***	***	*
Pflastersteine	***	***	*
Tonrohre	****	****	*
Harter Brandstein	****	****	*
Ton-Dachziegel	*****	****	*
Mittelharte Brandsteine	*****	****	**
Harter Schiefer	*****	****	**
Terrazzo-Platten	*****	****	**
Armierter Beton	*****	****	***
Kalkstein	*****	****	***
Beton-T-Träger	*****	****	***
Beton-Randstein	*****	****	***
Waschbetonplatten	*****	***	***
Betonschweller	*****	***	***
Beton-Ziegel	*****	***	***
Weiche Brandsteine	****	**	**
Weicher Schiefer	****	**	**
Beton-Dachziegel	***	**	**
Harter Sandstein	***	*	*
Weicher Sandstein	**	*	*
Estrich	**	*	*
Asphalt über Beton	**	*	*

Diamantscheiben für die professionelle Anwendung

Das Makita Cosmos System wurde für alle Anwendungsfälle von professionellen Nutzern entwickelt und erfüllt höchste Ansprüche.



Neues Segmentdesign

Kühlschlitze

Verstärkte Blattaufnahme

QUASAR COOL - REDUZIERTE VIBRATION, HOHE STANDZEIT FÜR SEHR SAUBERE SCHNITTE



Geeignet für: Universellen Einsatz, schneidet nahezu jedes Material.



Scheiben Ø (mm)	Bohrungs Ø (mm)	Makita ID Code	Segmenthöhe (mm)	Ring Ø (mm)	Beschreibung	Bestell-Nr.	Preis (€) exkl. MwSt.	Preis (€) inkl. MwSt.
230	22,23	QDS23022VXS	12		3DDG, Stealth, für alle Materialien	B-12712	119,00	142,80
350	25,4	QDS35025VXS	12		3DDG, Stealth, Kühlluftschlitze, für alle Materialien	B-13465	210,00	252,00
400	25,40	QDS40025XS	12		3DDG, Stealth, Kühlluftschlitze, für alle Materialien	B-13471	250,70	300,84

COMET COOL RAPIDE - SEHR SCHNELLE SCHNITTE



Geeignet für: Beton, weicher Ziegel, Schiefer, Zementziegel, Kalksandstein.



Scheiben Ø (mm)	Bohrungs Ø (mm)	Makita ID Code	Segmenthöhe (mm)	Ring Ø (mm)	Beschreibung	Bestell-Nr.	Preis (€) exkl. MwSt.	Preis (€) inkl. MwSt.
125	22,23	CDS12522RC	10	20		B-12778	41,20	49,44
150	22,23	CDS15022RC	10		Kühlungsschlitze, harte Materialien	B-27187	52,50	63,00
180	22,23	CDS18022RC	10			B-27193	65,50	78,60
230	22,23	CDS23022RCX	10		3DDG, Kühlluftschlitze, harte Materialien	B-12784	84,70	101,64
400	25,4	CDS40025RCX	10	20		B-13568*	192,80	231,36

* Solange Vorrat reicht

COMET CONTINUOUS RIM - SEHR SCHNELLE UND PRÄZISE SCHNITTE FÜR HARTE MATERIALIEN



Geeignet für: Keramik, Porzellan, Wand- und Bodenfliesen aus Marmor oder Schiefer.



Scheiben Ø (mm)	Bohrungs Ø (mm)	Makita ID Code	Segmenthöhe (mm)	Ring Ø (mm)	Beschreibung	Bestell-Nr.	Preis (€) exkl. MwSt.	Preis (€) inkl. MwSt.
80	15	CDC8015	5		geschlossener Rand, saubere Schnitte	B-13063	16,40	19,68
115	22,23	CDC11522	5			B-13085*	19,90	23,88
125	22,23	CDC12522	5	20		B-13091	21,00	25,20
180	22,23	CDT18022	7			B-13013	55,80	66,96

* Solange Vorrat reicht

COMET ASPHALT



Geeignet für: Asphalt, Kalksandstein, Bodenfliesen, Frischbeton, allgemeine Baustellenmaterialien.



Scheiben Ø (mm)	Bohrungs Ø (mm)	Makita ID Code	Segmenthöhe (mm)	Ring Ø (mm)	Beschreibung	Bestell-Nr.	Preis (€) exkl. MwSt.	Preis (€) inkl. MwSt.
350	25,4	CDA35025	10	20	Segmentierter Rand, für Asphalt, Frischbeton	B-13275	159,60	191,52

NEBULA



Geeignet für: Beton, Ziegel, Sandstein, Kalkstein, bewehrten Beton



Scheiben Ø (mm)	Bohrungs Ø (mm)	Makita ID Code	Segmenthöhe (mm)	Ring Ø (mm)	Beschreibung	Bestell-Nr.	Preis (€) exkl. MwSt.	Preis (€) inkl. MwSt.
125	22,23	NDS12522	10		Lasergeschweißt	B-53992	19,90	23,88
230	22,23	NDS23022	10			B-54025	32,20	38,64
350	25,40	NDS35025	10	20	Lasergeschweißt, für Benzin-Trennschleifer, Nass-/Trockenschnitt	B-54053	72,30	86,76
400	25,40	NDS40025	10			B-54069	93,30	111,96

SEGMENTIERTE DIAMANTTRENNSCHEIBE FÜR BENZIN-TRENNSCHLEIFER

Geeignet für Beton, Trockenschnitt möglich



Scheiben Ø (mm)	Bohrungs Ø (mm)	Segmenthöhe (mm)	Ring Ø (mm)	Bestell-Nr.	Preis (€) exkl. MwSt.	Preis (€) inkl. MwSt.
350	25,4	7,5	20	D-56998	80,40	96,48
400	25,4	7,5	20	D-57009	97,60	117,12

SEGMENTIERTE DIAMANTTRENNSCHEIBE FÜR MAUERNUTFRÄSEN

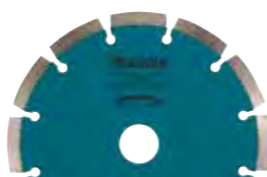

Scheiben Ø (mm)	Bohrungs Ø (mm)	Segmentbreite (mm)	Segmenthöhe (mm)	max. Drehzahl min ⁻¹	Geeignet für Modelle	Bestell-Nr.	Preis (€) exkl. MwSt.	Preis (€) inkl. MwSt.
125	22,23	2	7,5	12.220	SG1251	A-80438	41,20	49,44
155	22,23	2	7	10.180	SG150	A-83836	80,40	96,48

VAKUUM-GELÖTETE DIAMANT-TRENNSCHEIBE

- geeignet für Stahl, Edelstahl, Nichteisenmetalle, PVC, faserverstärkte Kunststoffe, Mörtel, Beton
- Trockenschnitt
- lange Lebensdauer
- geringer Funkenflug



Scheiben Ø (mm)	Bohrungs Ø (mm)	Scheibenstärke (mm)	Stk./Pkg.	Bestell-Nr.	Preis (€) exkl. MwSt.	Preis (€) inkl. MwSt.
115	22,23	1,3	1	B-53687	41,20	49,44
125	22,23	1,3	1	B-53693	46,60	55,92
180	22,23	1,6	1	B-53702	72,30	86,76
230	22,23	1,6	1	B-53718	124,40	149,28

VAKUUM-GELÖTETE DIAMANT-TRENNSCHEIBEN RESCUE-CUT

- geeignet für Stahl, Nichteisenmetalle, Holz, PVC, Glas, faserverstärkte Kunststoffe, Ziegel, Faserzement, Beton mit Bewehrung
- Trockenschnitt
- lange Standzeit
- für Berge- und Rettungseinsätze



Scheiben Ø (mm)	Bohrungs Ø (mm)	Scheibenstärke (mm)	max. Drehzahl min ⁻¹	Stk./Pkg.	Bestell-Nr.	Preis (€) exkl. MwSt.	Preis (€) inkl. MwSt.
125	22,23	2,8	12.250	1	B-55310	52,50	63,00
230	22,23	3,1	6.650	1	B-55326	102,90	123,48
350	25,4	3,4	5.500	1	B-55348	192,80	231,36



MODELLBEZOGENE SCHEIBEN

DIAMANTTRENNSCHEIBE FÜR AKKU-WINKELSCHLEIFER DMC300

Geeignet für: Fliesen



Scheiben Ø (mm)	Bohrungs Ø (mm)	Schnittbreite (mm)	max. Drehzahl (min ⁻¹)	Bestell-Nr.	Preis (€) exkl. MwSt.	Preis (€) inkl. MwSt.
76	10,0	1,4	20.150	D-77263	5,10	6,12

HARTMETALLBESTÜCKTE TRENNSCHEIBE FÜR AKKU-WINKELSCHLEIFER DMC300

Die Universaltrennscheibe eignet sich zum Schneiden von bspw. PVC, Gipskarton, Faserzementplatten oder glasfaserverstärktem Kunststoff (GFK). Die Segmente sind mit Hartmetallgranulat (Körnung 40/50) ausgestattet und lasergeschweißt, wodurch eine hohe Schnittgeschwindigkeit und Lebensdauer erzielt wird.



Scheiben Ø (mm)	Bohrungs Ø (mm)	Schnittbreite (mm)	max. Drehzahl (min ⁻¹)	Bestell-Nr.	Preis (€) exkl. MwSt.	Preis (€) inkl. MwSt.
76	10,0	1,75	20.150	D-74837	4,70	5,64

SPEZIALDIAMANTTRENNSCHEIBEN FÜR NASSSCHNITT FÜR DIAMANTSCHNEIDER 4101RH

- Gesinterte Diamantscheibe ohne neutrale Zone.
- Durchgehendes Segment für sauberen Schnitt ohne Ausbrechen der Schnittkante.



QS	Scheiben Ø (mm)	Bohrungs Ø (mm)	Segmentbreite (mm)	Segmenthöhe (mm)	Segmentart	Bestell-Nr.	Preis (€) exkl. MwSt.	Preis (€) inkl. MwSt.
★★★	110	20	2	5	normal	B-22034	23,70	28,44
★★	125	20	1,9	5,5	normal	B-21951	38,90	46,68

SPEZIALDIAMANTTRENNSCHEIBE FÜR NASSSCHNITT FÜR MODELL CC300D/CC301D UND 4190DW/4191DWA

- Normales Segment für sauberen Schnitt ohne Ausbrechen der Schneidkanten.
- Gewelltes Segment für sehr hohe Schnittgeschwindigkeit ohne Ausbrechen der Kanten.
- Geeignet für Glas und Fliesen.



QS	Scheiben Ø (mm)	Bohrungs Ø (mm)	Segmentbreite (mm)	Segmenthöhe (mm)	Segmentart	Bestell-Nr.	Preis (€) exkl. MwSt.	Preis (€) inkl. MwSt.
		15	1,8	5	normal	B-21098	32,20	38,64
★★	85	15	2,0	5,2	gewellt	B-22040	43,90	52,68

Qualitätsstufe ★★★

Diese Qualitätsstufe gewährleistet höchste Effizienz in Schnittgeschwindigkeit und Standzeit. Optimal für die häufige und anspruchsvolle Anwendung.

Qualitätsstufe ★★

Diese Qualitätsstufe bietet leistungsstarke, hochwertige Produkte für den professionellen Gebrauch bei optimal ausgewogenem Preis-/Leistungsverhältnis.

SEGMENTIERTE DIAMANTTRENNSCHEIBE FÜR DIAMANTSCHNEIDER 4100KB / DCC500

Normales Segment für sauberen Schnitt ohne Ausbrechen der Schneidkanten. Geeignet für: Beton, Ziegel, Sandstein, Kalkstein



Scheiben Ø (mm)	Bohrungs Ø (mm)	Ring Ø (mm)	Segmentbreite (mm)	Segmenthöhe (mm)	max. Drehzahl (min ⁻¹)	Bestell-Nr.	Preis (€) exkl. MwSt.	Preis (€) inkl. MwSt.
125	22,23	22,23/20,00	1,9	7	12.250	A-84115	14,10	16,92

SEGMENTIERTE DIAMANTTRENNSCHEIBE FÜR AKKU-TRENNSCHLEIFER

Optimiert für lange Standzeit und Akkulaufzeit. Geeignet für: Beton, Stein, Ziegel



Scheiben Ø (mm)	Bohrungs Ø (mm)	Segmenthöhe (mm)	Scheibenstärke (mm)	max. Drehzahl (min ⁻¹)	Geeignet für Modell	Bestell-Nr.	Preis (€) exkl. MwSt.	Preis (€) inkl. MwSt.
230	22,23	15	2,4	6.650	DCE090	E-02967	124,40	149,28
355	25,4	10	2,8	5.500	CE001G/CE002G	E-12996	152,20	182,64

DIAMANTSCHLEIFSCHEIBEN

DIAMANTSCHLEIFSCHEIBEN MIT DÄMPFUNG

2 Gummidämpfer absorbieren die Vibrationen und dämpfen sämtliche Schläge an der Scheibe ab. Die Maschine ist damit deutlich länger und angenehmer zu halten. Der Schleifvorgang ist sanfter, schneller und effizienter als mit herkömmlichen ungedämpften Scheiben.

- Zum Entgraten, Säubern und Planschleifen auf Sichtbetonflächen
- Auch zum Schleifen von Natursteinen geeignet
- Turbo-Segment für die feine und schnelle Endbearbeitung
- Boomerang-Segment für gleichmäßige und saubere Flächen



Scheiben Ø (mm)	Bohr Ø (mm)	Segmentart	Bestell-Nr.	Preis (€) exkl. MwSt.	Preis (€) inkl. MwSt.
125	M14	Boomerang Segment	B-48555	108,30	129,96
	M14	Turbosegment	B-49993	119,00	142,80

DIAMANTSCHLEIFSCHEIBEN OHNE DÄMPFUNG



Scheiben Ø (mm)	Bohr Ø (mm)	Segmentart	Bestell-Nr.	Preis (€) exkl. MwSt.	Preis (€) inkl. MwSt.
115	22,23	doppeltes Radialsegment	D-62315	25,20	30,24
	22,23	Turbo	D-62343	28,50	34,20
180	22,23	doppeltes Radialsegment	B-48642	108,30	129,96

Erklärung zu Trennscheiben

Bestell-Nr. B-12217
Maße 115 x 1 x 22,23mm
 4 1/2" x 3/64" x 7/8"
Max. Drehzahl min⁻¹ max. 80m/s (4800 rpm)
 max. 13300min⁻¹ (13300rpm)
OSA Kennzeichnung (Sicherheitsstandard) OSA
EN 12413 EN-Norm
Sicherheitshinweise
Anwendungsgebiet INOX
Farbcode A60T-BF
Spezifikation
Herstellernachweis Makita Corporation
 Anjo, Aichi, Japan
 13360

Farbcode
 Blau: Metall
 Gold: Edelstahl
 Grün: Mauerwerk
 Silber: Aluminium

Was bedeutet die Spezifikation?

Schleifmittel

Normalkorund: A Siliziumkarbid: C
 Weißkorund: WA Zirkon: Z

Körnung

Grob ← 24 36 60 80 120 → Fein

Härtegrad der Trennscheibe

Je näher zu A = weicher
 Je näher zu Z = härter

Weiche Trennscheibe ▶ Hartes Werkstück
 Harte Trennscheibe ▶ Weiches Werkstück

sehr weich	weich	mittel	hart	sehr hart
A - G	H - K	L - O	P - S	T - Z

Art des Bindemittels

Kunstharzgebunden/Faserverstärkt = BF

Zeichenerklärung



Scheibentypen



Schruppscheibe (gekröpft)

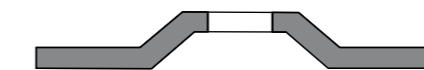

Scheiben Ø: 115 mm ~ 230 mm
 Stärke: 6,0 mm



Trennscheibe dünn/extra dünn (flach)



Scheiben Ø: 115 mm ~ 230 mm
 Stärke: 0,8 mm ~ 2,0 mm



Trennscheibe (flach)

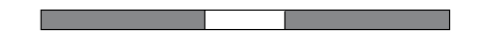

Scheiben Ø: 115 mm ~ 230 mm
 Stärke: 2,5 mm ~ 3,0 mm

TRENNSCHEIBEN

TRENNSCHEIBEN STAHL UND EDELSTAHL EXTRA DÜNN

- Trennscheibe ideal für Akku-Winkelschleifer
- Weniger Funkenflug

Scheiben Ø (mm)	Bohrungs Ø (mm)	Scheibenstärke (mm)	Stk./Pkg.	max. Drehzahl min ⁻¹	Geeignet für Modelle	Bestell-Nr.	Preis (€) exkl. Mwst.	Preis (€) inkl. Mwst.
115	22,23	0,8	1	13.300	115 mm Winkelschleifer	B-45727*	1,90	2,28
125	22,23	0,8	12	12.250	125 mm Winkelschleifer	B-45733-12	23,70	28,44
	22,23	0,8	1	12.250	125 mm Winkelschleifer	B-46953**	2,30	2,76

* Solange Vorrat reicht
 ** Gekröpfte Ausführung, solange Vorrat reicht

TRENNSCHEIBEN STAHL UND EDELSTAHL DÜNN

- Dünne mittelharte Hochleistungstrennscheibe
- Speziell für rostfreie, dünnwandige Materialien wie Rohre, Profile, Bleche, Drähte
- Niedrige Maschinenbelastung, geringerer Materialverbrauch, kraftsparend
- Besonders hohe Schnittleistung bei optimaler Standzeit

Scheiben Ø (mm)	Bohrungs Ø (mm)	Scheibenstärke (mm)	Körnung	Stk./Pkg.	max. Drehzahl min ⁻¹	Geeignet für Modelle	Bestell-Nr.	Preis (€) exkl. Mwst.	Preis (€) inkl. Mwst.
76	10,0	1,0	WA46S	5	20.100	Akku-Winkelschleifer DMC300	D-74815-5	2,90	3,48
100	16,0	1,0	A60T	1	15.300	100 mm Winkelschleifer	B-12201*	1,60	1,92
125	22,23	1,0	A60T	1	12.250	125 mm Winkelschleifer	B-12239*	1,90	2,28
150	22,23	1,6	A60T	1	10.200	150 mm Winkelschleifer	B-12251*	1,90	2,28
180	22,23	1,8	A36S	1	8.500	180 mm Winkelschleifer	B-60458*	1,90	2,28
230	22,23	1,9	A60T	1	6.650	230 mm Winkelschleifer	B-12273*	3,50	4,20

* Solange Vorrat reicht

TRENNSCHEIBEN FÜR METALL

- Kaltgepresste, kunstharzgebundene Trennscheibe
- In allen Bereichen der Metallbearbeitung anwendbar (Stahl, Guss)
- Hohe Schnittleistung bei guter Standzeit



Scheiben Ø (mm)	Bohrungs Ø (mm)	Scheibenstärke (mm)	Stk./Pkg.	max. Drehzahl (min ⁻¹)	Spezifikation	Anwendung	Geeignet für Modelle	Bestell-Nr.	Preis (€) exkl. MwSt.	Preis (€) inkl. MwSt.
125	22,23	2,5	1	12.230	A30R	Universal	125 mm Winkelschleifer	A-85313	1,60	1,92
	22,23	1,6	1	12.230	A46U	Nur für Stahl	125 mm Winkelschleifer	B-35134*	1,90	2,28
230	22,23	2,5	1	6.680	A30R	Universal	230 mm Winkelschleifer	A-85335	2,90	3,48
355	25,4	3,0	5	3.800	A36P	Feiner Schnitt	Trennschleifer 2414NB/EN/LW1400/	B-10665-5	22,40	26,88
	25,4	3,0	5	3.800	A30P	Grober Schnitt	LW1401/DLW140	B-16891-5	34,30	41,16

* Solange Vorrat reicht

TRENNSCHEIBEN FÜR ALUMINIUM



Scheiben Ø (mm)	Bohrungs Ø (mm)	Scheibenstärke (mm)	Stk./Pkg.	max. Drehzahl (min ⁻¹)	Spezifikation	Bestell-Nr.	Preis (€) exkl. MwSt.	Preis (€) inkl. MwSt.
125	22,23	1,0	1	12.230	A60T	B-45331	1,90	2,28
230	22,23	1,9	1	6.680	A60T	B-45369	3,50	4,20

TRENNSCHEIBEN FÜR ZIEGEL UND STEIN

- Kaltgepresste, kunstharzgebundene Trennscheibe
- Universalscheibe zur Bearbeitung von Ziegel, Natur- und Kunststein, Schiefer, Marmor, NE-Metalle
- Hohe Schnittleistung bei hoher Standzeit



Scheiben Ø (mm)	Bohrungs Ø (mm)	Scheibenstärke (mm)	Stk./Pkg.	max. Drehzahl (min ⁻¹)	Geeignet für Modelle	Bestell-Nr.	Preis (€) exkl. MwSt.	Preis (€) inkl. MwSt.
125	22,23	3,0	1	12.230	125 mm Winkelschleifer	A-85363	1,90	2,28

* Solange Vorrat reicht

TRENNSCHEIBEN FÜR AKKU-TRENNSCHEIFER

Geeignet für CE001G/CE002G (355 mm) bzw. DCE090 (230 mm)



Scheiben Ø (mm)	Bohrungs Ø (mm)	Scheibenstärke (mm)	Stk./Pkg.	max. Drehzahl (min ⁻¹)	Spezifikation	Material	Bestell-Nr.	Preis (€) exkl. MwSt.	Preis (€) inkl. MwSt.
230	22,23	2	1	6.650	T41 WA36R-BF	INOX	E-03006	2,60	3,12
230	22,23	2	25	6.650	T41 WA36R-BF	INOX	E-03006-25	62,20	74,64
355	25,4	3	5	5.500	T41 A24T-BF	Metall	E-12790-5	62,20	74,64

TRENNSCHEIBEN FÜR BENZIN-TRENNSCHEIFER



Scheiben Ø (mm)	Bohrungs Ø (mm)	Material	Geeignet für Modelle	Bestell-Nr.	Preis (€) exkl. MwSt.	Preis (€) inkl. MwSt.
405	20	Stahl	EK8100	724409A9	34,30	41,16

TRENNSCHEIBEN FÜR AKKU-TRENNSCHEIFMASCHINE DLW140



Scheiben Ø (mm)	Bohrungs Ø (mm)	Scheibenstärke (mm)	Stk./Pkg.	max. Drehzahl (min ⁻¹)	Spezifikation	Material	Bestell-Nr.	Preis (€) exkl. MwSt.	Preis (€) inkl. MwSt.
355	25,4	2,5	5	4.400	A36P	Stahl	B-64696-5	PaA	PaA

SCHRUPPSCHEIBEN FÜR METALL

Bei den Makita-Schruppscheiben handelt es sich um mittelharte Universalscheiben für den Einsatz in allen Bereichen der Metallverarbeitung. Die Schruppscheiben besitzen eine grobe Körnung und werden dann verwendet, wenn hohe Abtragsleistungen gefordert sind. Das Schliffbild ist entsprechend grob.

Anwendungsgebiete für Schruppscheiben sind z.B. das Verputzen von Schweißnähten, Putzen von Gussstücken, Kanten- und Flächenschliff, Bearbeiten von Kehlnähten, Wurzelnahtbearbeitung oder Entgraten.

SCHRUPPSCHEIBEN FÜR METALL (PROFI)

Kaltgepresste, kunstharzgebundene, mittelharte Universalschruppscheibe für die allgemeine Stahlbearbeitung, z.B. Entgraten, Kanten- und Flächenschliff. Ein besonderer Vorteil ist die hohe Abtragsleistung bei optimaler Standzeit.



Scheiben Ø (mm)	Bohrungs Ø (mm)	Scheibenstärke (mm)	Stk./Pkg.	max. Drehzahl (min ⁻¹)	Geeignet für Modelle	Bestell-Nr.	Preis (€) exkl. MwSt.	Preis (€) inkl. MwSt.
115	22,23	6,0	1	13.300	115 mm Winkelschleifer	A-80927	1,60	1,92
125	22,23	6,0	1	12.230	125 mm Winkelschleifer	A-80933	1,60	1,92
150	22,23	6,0	1	10.190	150 mm Winkelschleifer	A-84981*	PaA	PaA
180	22,23	6,0	1	8.580	180 mm Winkelschleifer	A-80949	2,30	2,76
230	22,23	6,0	1	6.680	230 mm Winkelschleifer	A-80955	4,20	5,04

* Solange Vorrat reicht



SCHRUPPSCHEIBEN FÜR METALL

Mittelharte Universalschruppscheibe für die allgemeine Stahlbearbeitung von Normalstahl, z.B. zum Entgraten, Kanten- und Flächenschliff.



Scheiben Ø (mm)	Bohrungs Ø (mm)	Scheibenstärke (mm)	Stk./Pkg.	max. Drehzahl min ⁻¹	Geeignet für Modelle	Bestell-Nr.	Preis (€) exkl. MwSt.	Preis (€) inkl. MwSt.
115	22,23	6,0	1	13.290	115 mm Winkelschleifer	D-18459	1,30	1,56

SCHRUPPSCHEIBEN FÜR EDELSTAHL



Scheiben Ø (mm)	Bohrungs Ø (mm)	Scheibenstärke (mm)	Stk./Pkg.	max. Drehzahl min ⁻¹	Geeignet für Modelle	Bestell-Nr.	Preis (€) exkl. MwSt.	Preis (€) inkl. MwSt.
125	22,23	6,0	1	12.200	125 mm Winkelschleifer	A-80656	2,90	3,48

2IN1 TRENN- UND SCHRUPPSCHEIBEN

- Multifunktionsscheibe zum Trennen und Schruppen
- Ideal für Akku-Winkelschleifer geeignet



Scheiben Ø (mm)	Bohrungs Ø (mm)	Scheibenstärke (mm)	Stk./Pkg.	max. Drehzahl min ⁻¹	Geeignet für Modelle	Bestell-Nr.	Preis (€) exkl. MwSt.	Preis (€) inkl. MwSt.
125	22,23	2,2	1	12.250	125 mm Winkelschleifer	B-51655	2,60	3,12



FÄCHERSCHEIBEN

FÄCHERSCHEIBEN - STAHL „KORUND“

Das Schleifmittel Korund eignet sich besonders für das Bearbeiten von weichem Stahl. Diese Schleifscheibe ist sowohl für das grobe Abschleifen als auch für die Endbearbeitung und das Polieren optimal. Die Schleifblätter sind fächerartig überlappend auf einer hochwertigen Glasfiberscheibe angebracht.

Die wichtigsten Vorteile dieser Fächerscheibe sind:

- hohe und konstante Abtragskapazität, kühler Schliff
- hohe Oberflächengüte
- hohe Lebensdauer
- geringe Geräusentwicklung

Anwendungsgebiete:

- Rostentfernung
- Gussäuberung
- Abfasen
- Planschleifen
- Rost-/Kittentfernung
- Endbearbeitung

Geeignetes Material:

- Aluminium
- weiche Nichteisen-Metalle und Legierung
- verschiedenste Baustähle
- Plastik
- Holz
- Gusseisen



Scheiben Ø (mm)	Bohrungs Ø (mm)	Körnung	Stk./Pkg.	max. Drehzahl min ⁻¹	Geeignet für Modelle	Bestell-Nr.	Preis (€) exkl. MwSt.	Preis (€) inkl. MwSt.
115	22,23	40	1	13.300	115 mm Winkelschleifer	P-65137	2,90	3,48
	22,23	60	1	13.300	115 mm Winkelschleifer	P-65143	2,90	3,48
	22,23	80	1	13.300	115 mm Winkelschleifer	P-65159	2,90	3,48
	22,23	120	1	13.300	115 mm Winkelschleifer	P-65165	2,90	3,48
125	22,23	40	1	12.000	125 mm Winkelschleifer	P-65171	3,50	4,20
	22,23	60	1	12.000	125 mm Winkelschleifer	P-65187	3,50	4,20
	22,23	80	1	12.000	125 mm Winkelschleifer	P-65193	3,50	4,20
	22,23	120	1	12.000	125 mm Winkelschleifer	P-65202	3,50	4,20
180	22,23	40	1	8.600	180 mm Winkelschleifer	P-65252	6,50	7,80
	22,23	60	1	8.600	180 mm Winkelschleifer	P-65268	6,50	7,80
	22,23	120	1	8.600	180 mm Winkelschleifer	P-65280	6,50	7,80

FÄCHERSCHEIBEN - EDELSTAHL „ZIRKON“

Das Schleifmittel Zirkonkorund eignet sich besonders für den aggressiven Einsatz und höchste Beanspruchung und ist deshalb sowohl für das grobe Abschleifen als auch für die Endbearbeitung und das Polieren von hartem Stahl optimal. Die Schleifblätter sind fächerartig überlappend auf einer hochwertigen Glasfiberscheibe angebracht.

Die wichtigsten Vorteile dieser Fächerscheibe sind:

- besonders hohe und konstante Abtragskapazität
- hohe Oberflächengüte
- hohe Lebensdauer
- geringe Geräusentwicklung

Anwendungsgebiete:

- Entgraten
- Gusssäuberung
- Abfasen
- Planschleifen
- Rost-/Kittentfernung
- Endbearbeitung

Geeignetes Material:

- Edelstahl
- Nichteisen-Metalle und Legierung
- verschiedenste Baustähle
- Aluminium
- Holz
- Gusseisen



Scheiben Ø (mm)	Bohrungs Ø (mm)	Körnung	Stk./Pkg.	max. Drehzahl min ⁻¹	Geeignet für Modelle	Bestell-Nr.	Preis (€) exkl. MwSt.	Preis (€) inkl. MwSt.
115	22,23	40	1	13.300	115 mm Winkelschleifer	P-65458	3,20	3,84
	22,23	60	1	13.300	115 mm Winkelschleifer	P-65464	3,20	3,84
	22,23	80	1	13.300	115 mm Winkelschleifer	P-65470	3,20	3,84
	22,23	120	1	13.300	115 mm Winkelschleifer	P-65486	3,20	3,84
125	22,23	40	1	12.000	125 mm Winkelschleifer	P-65492	3,80	4,56
	22,23	60	1	12.000	125 mm Winkelschleifer	P-65501	3,80	4,56
	22,23	80	1	12.000	125 mm Winkelschleifer	P-65517	3,80	4,56
	22,23	120	1	12.000	125 mm Winkelschleifer	P-65523*	3,80	4,56

* solange Vorrat reicht

FÄCHERSCHEIBEN - STEIN „SILIZIUMKARBID“

Das Schleifmittel Siliziumkarbid besitzt eine harte, scharfkantige Struktur und eignet sich besonders zum Bearbeiten harter und zäher Werkstoffe mit geringer Zugfestigkeit. Die Schleifblätter sind fächerartig überlappend auf einer hochwertigen Glasfiberscheibe angebracht.

Die wichtigsten Vorteile dieser Fächerscheibe sind:

- hohe und konstante Abtragskapazität, kühler Schliff
- hohe Oberflächengüte
- hohe Lebensdauer
- geringe Geräusentwicklung

Anwendungsgebiete:

- Abfasen
- Planschleifen
- Flächen- und Kantenschliff
- Endbearbeitung

Geeignetes Material:

- Stein
- Glas
- Keramik
- Kunststoff



Scheiben Ø (mm)	Bohrungs Ø (mm)	Körnung	Stk./Pkg.	max. Drehzahl min ⁻¹	Geeignet für Modelle	Bestell-Nr.	Preis (€) exkl. MwSt.	Preis (€) inkl. MwSt.
115	22,23	80	1	13.300	115 mm Winkelschleifer	P-65311	2,90	3,48
	22,23	120	1	13.300	115 mm Winkelschleifer	P-65327	2,90	3,48
125	22,23	40	1	12.000	125 mm Winkelschleifer	P-65333	3,20	3,84
	22,23	60	1	12.000	125 mm Winkelschleifer	P-65349	3,50	4,20
	22,23	80	1	12.000	125 mm Winkelschleifer	P-65355*	3,80	4,56
150	22,23	120	1	12.000	125 mm Winkelschleifer	P-65361	3,50	4,20
	22,23	40	1	10.200	150 mm Winkelschleifer	P-65377*	5,60	6,72
	22,23	60	1	10.200	150 mm Winkelschleifer	P-65383*	5,60	6,72
	22,23	80	1	10.200	150 mm Winkelschleifer	P-65399*	5,60	6,72
180	22,23	120	1	10.200	150 mm Winkelschleifer	P-65408*	5,60	6,72
	22,23	40	1	8.600	180 mm Winkelschleifer	P-65414*	7,50	9,00
	22,23	60	1	8.600	180 mm Winkelschleifer	P-65420*	7,50	9,00
	22,23	80	1	8.600	180 mm Winkelschleifer	P-65436*	7,50	9,00
	22,23	120	1	8.600	180 mm Winkelschleifer	P-65442*	7,50	9,00

* solange Vorrat reicht

FÄCHERSCHEIBEN - HEIMWERKER

Fächerscheiben mit einem ausgezeichneten Preis/Leistungs-Verhältnis. Schleifmittel: Korund

Geeignetes Material:

- Metall
- Nichteisen-Metalle
- Kunststoff



Scheiben Ø (mm)	Bohrungs Ø (mm)	Körnung	Stk./Pkg.	max. Drehzahl min ⁻¹	Geeignet für Modelle	Bestell-Nr.	Preis (€) exkl. MwSt.	Preis (€) inkl. MwSt.
125	22,23	A40	1	12.000	125 mm Winkelschleifer	D-63476	1,60	1,92
	22,23	A60	1	12.000	125 mm Winkelschleifer	D-63482	PaA	PaA
	22,23	A80	1	12.000	125 mm Winkelschleifer	D-63498	1,60	1,92
	22,23	A120	1	12.000	125 mm Winkelschleifer	D-63507	1,60	1,92

Erklärung zu Reinigungsscheiben



Farbe	Typ	Arbeitsfortschritt	Lebensdauer
Schwarz	Standard	100%	100%
Lila	Long Life	94%	130%

Aufbau



Speziell für harte Reinigungsarbeiten

Schleifmittel (Siliziumkarbid)

Vlies wird mit Siliziumkarbid überzogen. Dies gewährleistet einen hohen Wirkungsgrad bei gleichzeitig geringem Kraftaufwand.

Trägerteller

Der Trägerteller besteht aus einem Glasfaser- oder Nylongewebe, welches als Dämpfung agiert und vor Kratzern und Beschädigungen am Werkstück schützt.

Merkmale

Reinigungsscheiben erzielen sehr feine Oberflächen



Reinigungsscheibe

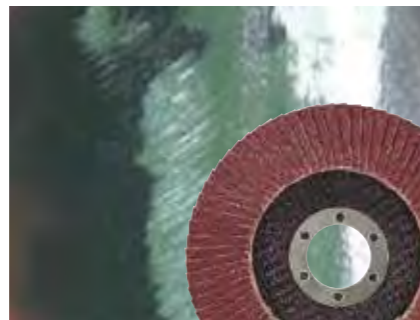

Fächerscheibe

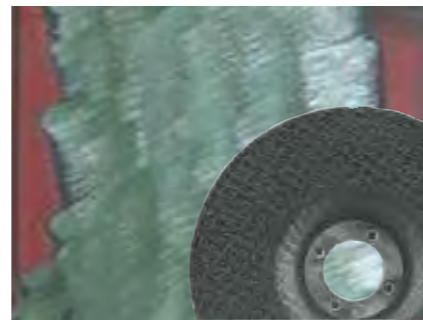

Schruppscheibe

Anwendung



Entfernen von Farbe



Entrosten



Entfernen von Verfärbungen

REINIGUNGSSCHEIBEN

Trägerteller aus Glasfaser = Standardanwendungen
Trägerteller aus Nylon = Extra strapazierfähig



Scheiben Ø (mm)	Bohrungs Ø (mm)	Typ	Farbe	Trägerteller	Stk./Pkg.	Geeignet für Modelle	Bestell-Nr.	Preis (€) exkl. MwSt.	Preis (€) inkl. MwSt.
115	22,23	Long life	Lila	Glasfaser	1	115 mm Winkelschleifer	B-29016*	11,40	13,68
	22,23	Standard	Schwarz	Nylon	1	115 mm Winkelschleifer	B-29050*	13,20	15,84
125	22,23	Standard	Schwarz	Glasfaser	1	125 mm Winkelschleifer	B-28983	11,40	13,68
	22,23	Long life	Lila	Glasfaser	1	125 mm Winkelschleifer	B-29022	13,20	15,84
	22,23	Standard	Schwarz	Nylon	1	125 mm Winkelschleifer	B-29066	14,10	16,92
	22,23	Long life	Lila	Nylon	1	125 mm Winkelschleifer	B-36267	15,20	18,24

* solange Vorrat reicht



FIBERSCHEIBEN FÜR WINKELSCHLEIFER

FIBERSCHEIBEN „CORUNDUM“

Kunstharzgebundene, mit dem Schleifmittel Korund beschichtete Fiberscheibe. Das Trägermaterial besteht aus besonders widerstandsfähiger Glasfaser. Für die Anwendung mit einem elastischen Schleifteller.

Anwendungsgebiete:

- Entrosten und Reinigen von metallischen Oberflächen
- Abschleifen alter Lack- und Grundierungsschichten
- Einebnen von Schweißnähten und Graten, Kantenschliff
- Entgraten und Schleifen im Behälter- und Apparatebau



Scheiben Ø (mm)	Bohrungs Ø (mm)	Körnung	Stk./Pkg.	Geeignet für Modelle	Bestell-Nr.	Preis (€) exkl. MwSt.	Preis (€) inkl. MwSt.
115	13,0	16	5	115 mm Winkelschleifer	P-00854*	5,60	6,72
	13,0	24	5	115 mm Winkelschleifer	P-00860*	5,60	6,72
	13,0	36	5	115 mm Winkelschleifer	P-00876*	5,60	6,72
	13,0	40	5	115 mm Winkelschleifer	P-00882*	5,60	6,72
	13,0	50	5	115 mm Winkelschleifer	P-00898*	5,60	6,72
	13,0	60	5	115 mm Winkelschleifer	P-00907*	5,60	6,72
	13,0	80	5	115 mm Winkelschleifer	P-00913*	5,60	6,72
	13,0	100	5	115 mm Winkelschleifer	P-00929*	5,60	6,72
125	13,0	24	5	125 mm Winkelschleifer	P-00957*	5,60	6,72
	13,0	36	5	125 mm Winkelschleifer	P-00963*	5,60	6,72
	13,0	40	5	125 mm Winkelschleifer	P-00979	5,60	6,72
	13,0	60	5	125 mm Winkelschleifer	P-00985*	5,60	6,72
	13,0	80	5	125 mm Winkelschleifer	P-00991*	5,60	6,72
	13,0	100	5	125 mm Winkelschleifer	P-01002*	5,60	6,72
180	13,0	120	5	125 mm Winkelschleifer	P-01018*	5,60	6,72
	13,0	16	5	180 mm Winkelschleifer	P-01024*	8,00	9,60
	13,0	24	5	180 mm Winkelschleifer	P-01030*	8,00	9,60
	13,0	40	5	180 mm Winkelschleifer	P-01052*	8,00	9,60
	13,0	50	5	180 mm Winkelschleifer	P-01068*	8,00	9,60
	13,0	60	5	180 mm Winkelschleifer	P-01074*	8,00	9,60
	13,0	100	5	180 mm Winkelschleifer	P-01096*	8,00	9,60
	13,0	120	5	180 mm Winkelschleifer	P-01105*	8,00	9,60

* solange Vorrat reicht

FIBERSCHEIBEN GESCHLITZT

Fiberscheiben sind Alleskönner unter den Schleifscheiben, vor allem in der Metallbearbeitung.

Schleifmittel:

- Korund (A) für Metall
- Siliziumkarbid (C) für Stein

Für die Anwendung mit einem elastischen Schleifteller. Mit Schlitzn zur leichteren Befestigung der Spannmutter.

Geeignet für z.B. SA7000C



Scheiben Ø (mm)	Bohrungs Ø (mm)	Korn	Material	Stk./Pkg.	Geeignet für Modelle	max. Drehzahl min ⁻¹	Bestell-Nr.	Preis (€) exkl. MwSt.	Preis (€) inkl. MwSt.
150	22	A80	Stahl, Edelstahl, NE-Metalle	25	150 mm Winkelschleifer	10.200	B-66765-25	32,20	38,64
180	22	C50	Beton, Marmor, Granit	25	180 mm Winkelschleifer	8.500	B-66771-25	36,50	43,80
	22	C80	Beton, Marmor, Granit	25	180 mm Winkelschleifer	8.500	B-66787-25	36,50	43,80

SCHLEIFTELLER FÜR FIBERSCHEIBEN



Beschreibung	Durchmesser (mm)	Geeignet für Modelle	Bestell-Nr.	Preis (€) exkl. MwSt.	Preis (€) inkl. MwSt.
Schleifteller - elastisch inkl. Flansch	115	115 mm Winkelschleifer	P-05882	5,10	6,12
	125	125 mm Winkelschleifer	P-05898	5,60	6,72
	150	150 mm Winkelschleifer	P-05907*	7,50	9,00
	180	180 mm Winkelschleifer	P-05913	7,00	8,40

* solange Vorrat reicht

DRAHTBÜRSTEN FÜR WINKELSCHLEIFER

Anwendungsgebiete der Drahtbürsten:

- Entfernen von Lacken, Zunder, Rost, Schlacke
- Entfernen von Betonresten und Dichtmasse
- Entgraten und Verputzen von Schweißnähten
- Vorbereitung von Metallflächen vor dem Lackieren

Besondere Vorteile:

- Hohe Steifigkeit der Drahtzöpfe, dadurch ergibt sich ein sehr hoher Bürsteeffekt
- Hohe Zugfestigkeit
- Ermöglicht hohe Drehzahlen
- Die Form der Kegel- und Scheibenbürsten erleichtert das Arbeiten an schwer zugänglichen Stellen (Innenkanten, Rillen, Nuten)

STAHLDRAHTTOPFBÜRSTEN - GEZOPFT - M14



Bürsten Ø (mm)	Draht Ø (mm)	Zopfzahl	max. Drehzahl min ⁻¹	Bestell-Nr.	Preis (€) exkl. MwSt.	Preis (€) inkl. MwSt.
60	0,5	16	12.500	D-24119	5,60	6,72
	0,5	18	12.500	D-24153	6,50	7,80
65	0,5	18	12.500	P-04488*	12,20	14,64
75	0,5	18	12.500	D-24131	6,00	7,20
100	0,5	26	8.500	D-29290	9,80	11,76
	0,5	26	8.500	P-04472*	22,40	26,88

* High Quality Ausführung

STAHLDRAHTSCHEIBENBÜRSTE - GEZOPFT - M14

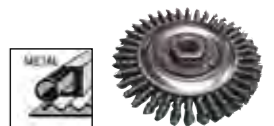

Bürsten Ø (mm)	Draht Ø (mm)	Zopfzahl	max. Drehzahl min ⁻¹	Bestell-Nr.	Preis (€) exkl. MwSt.	Preis (€) inkl. MwSt.
100	0,5	18	12.500	D-29555	5,60	6,72
115	0,5	20	12.500	D-29561	6,50	7,80
125	0,5	22	12.500	D-29577	7,50	9,00
150	0,5	24	9.000	D-45761	9,20	11,04
175	0,5	26	9.000	D-45777	12,20	14,64

STAHLDRAHTKEGELBÜRSTEN - GEZOPFT - M14



Bürsten Ø (mm)	Draht Ø (mm)	Zopfzahl	max. Drehzahl min ⁻¹	Bestell-Nr.	Preis (€) exkl. MwSt.	Preis (€) inkl. MwSt.
100	0,5	18	12.500	D-39861	4,70	5,64
115	0,5	20	12.500	D-39883	5,60	6,72

STAHLDRAHTKEGELBÜRSTEN - GEWELT - M14



Bürsten Ø (mm)	Draht Ø (mm)	max. Drehzahl min ⁻¹	Bestell-Nr.	Preis (€) exkl. MwSt.	Preis (€) inkl. MwSt.
115	0,3	12.500	D-39849	5,10	6,12

STAHLDRAHTTOPFBÜRSTEN - GEWELLT - M14



Bürsten Ø (mm)	Draht Ø (mm)	max. Drehzahl min ⁻¹	Bestell-Nr.	Preis (€) exkl. MwSt.	Preis (€) inkl. MwSt.
60	0,3	12.500	D-24072	3,50	4,20
75	0,3	12.500	D-24094	4,20	5,04
100	0,3	8.500	D-29284	6,50	7,80

MESSINGDRAHTTOPFBÜRSTEN - GEWELT - M14 (SOLANGE VORRAT REICHT)



Bürsten Ø (mm)	Draht Ø (mm)	max. Drehzahl min ⁻¹	Bestell-Nr.	Preis (€) exkl. MwSt.	Preis (€) inkl. MwSt.
60	0,3	12.500	D-39746	3,20	3,84
75	0,3	12.500	D-39768	3,80	4,56

DIAMANT-FLIESENBOHRKRONEN







Geeignet für Winkelschleifer mit M14 Gewinde
Zum Bearbeiten von Fliesen, Marmor und Granit



Aufnahme	Durchmesser (mm)	max. Drehzahl min ⁻¹	Bestell-Nr.	Preis (€) exkl. MwSt.	Preis (€) inkl. MwSt.
M14	14	12.000	D-44432	32,20	38,64
	22	12.000	D-44460	28,50	34,20
	25	12.000	D-44476	32,20	38,64
	32	12.000	D-44507	41,20	49,44
	38	12.000	D-44529	49,40	59,28
	45	12.000	D-44541	55,80	66,96
	60	12.000	D-44585	76,20	91,44
	68	12.000	D-44616	84,70	101,64
	83	12.000	D-44650	102,90	123,48

Preise sind unverbindlich empfohlene VK-Preise.

FLANSCHZUBEHÖR FÜR WINKELSCHLEIFER

Beschreibung	Geeignet für Modelle	Bestell-Nr.	Preis (€) exkl. MwSt.	Preis (€) inkl. MwSt.
 Superflansch	Ø 115-230 mm	192227-7*	15,20	18,24
 Spannflansch	Ø 115-230 mm Maschinen ohne Motorbremse	224415-9	1,60	1,92
	Ø 115-230 mm Maschinen mit Motorbremse	224447-6	3,80	4,56
 Ezynut Flanschmutter	Ø 115-230 mm	195354-9**	55,80	66,96
 Super-Mutter	Ø 115-230 mm	196297-8***	18,70	22,44
 Flanschmutter	Ø 115 / 125 / 150 mm	224554-5	2,30	2,76
	Ø 180 / 230 mm	224543-0	1,90	2,28
 Spezialnuss zum Öffnen der Flanschmutter, Antrieb 1/2"	Ø 115-230 mm	194305-9	43,90	52,68

* Trennscheibe lässt sich dank Superflansch leichter demontieren. Nicht geeignet für Modelle mit Motorbremse.
 ** Nicht verwendbar in Kombination mit Superflansch
 *** Trennscheibe lässt sich dank Supermutter leichter demontieren. Weil die Supermutter im Gegensatz zum Superflansch außen auf der Scheibe sitzt nur bedingt zum Schruppen geeignet

GRIFFE FÜR WINKELSCHLEIFER

Beschreibung	Gewinde	Bestell-Nr.	Preis (€) exkl. MwSt.	Preis (€) inkl. MwSt.
 Standard-Handgriff	M8	153489-2	1,60	1,92
	M14	152539-0	3,20	3,84
 Vibrationsgedämpfter (AVT) Handgriff	M8	194514-0	17,60	21,12
	M14	162264-5	11,40	13,68
 Griffpositionsverlegung für besseren Schwerpunkt beim Trennen	M14	194684-5*	14,10	16,92

* Artikel wird ohne Handgriff geliefert, solange Vorrat reicht

SCHUTZHAUBEN FÜR WINKELSCHLEIFER

SCHUTZHAUBEN SCHLEIFEN/TRENNEN



Modelle	SCHLEIFEN	Preis (€)		SCHLEIFEN - Werkzeuglos verstellbar	Preis (€)		TRENNEN	Preis (€)	
		exkl. MwSt.	inkl. MwSt.		exkl. MwSt.	inkl. MwSt.		exkl. MwSt.	inkl. MwSt.
9557HN/HNR 9557HNRG	122891-0	9,10	ET 10,92	123144-0	7,90	ET 9,48	199709-0	10,50	12,60
9558HN/HNR 9562CR 9562CVR 9565CR 9565CVR 9565H 9565PCV	123099-9	5,50	ET 6,60	135108-2	5,10	ET 6,12	122911-0*	6,90	ET 8,28
9564H BGA/DGA450 BGA/DGA452	123098-1	5,10	ET 6,12	123144-0	7,90	ET 9,48	199709-0	10,50	12,60
9566CR				123146-6	9,10	ET 10,92	165744-0	8,50	ET 10,20
DGA504 DGA506 DGA511 DGA513 DGA514 DGA517	123099-9	5,50	ET 6,60	123144-0	7,90	ET 9,48	122911-0*	6,90	ET 8,28
DGA519				347618-9	7,90	ET 9,48	162708-5	9,10	ET 10,92
GA4530 GA4530R GA4540 GA4540C GA4540R GA4541C GA4541R	123098-1	5,10	ET 6,12	123144-0	7,90	ET 9,48	199709-0	10,50	12,60
GA5021 GA5021C	123099-9	5,50	ET 6,60	135108-2	5,10	ET 6,12	122911-0*	6,90	ET 8,28
GA5030 GA5030R GA5040 GA5040C GA5040R GA5041C GA5041R	123099-9	5,50	ET 6,60	123145-8	7,40	ET 8,88	122911-0*	6,90	ET 8,28
GA5051R XGT 125 mm				347480-2	5,90	ET 7,08	162557-0	21,00	25,20
GA6021 GA6021C GA6040				123146-6	9,10	ET 10,92	165744-0	8,50	ET 10,20
DGA700/701 GA70xx Serie	122889-7	8,50	ET 10,20	141P38-3	10,50	ET 12,60	122914-4	16,30	ET 19,56
GA035G GA036G				347776-1	7,90	ET 9,48	162947-7	12,20	14,64
DGA900/901 GA90xx Serie	122891-0	9,10	ET 10,92	122847-3	12,20	ET 14,64	122913-6	15,20	ET 18,24
GA038G				127714-7	12,20	ET 14,64	122913-6	15,20	ET 18,24

* Solange Vorrat reicht

UNIVERSAL-AUFSTECKHAUBE TRENNEN

Diese universell einsetzbare Schutzhaube lässt sich in wenigen Sekunden werkzeuglos auf Schleif-Schutzhauben montieren und ebenso schnell wieder entfernen. Dadurch bleibt ein sicheres Arbeiten gewährleistet, während der bei abwechselnden Schleif- und Trennarbeiten oft mühsame Wechsel zwischen verschiedenen Schutzhauben entfällt.



Geeignet für Modelle	Bestell-Nr.	Preis (€) exkl. MwSt.	Preis (€) inkl. MwSt.
Alle Winkelschleifer 125 mm	199710-5	11,40	13,68

ABSAUGHAUBEN FÜR WINKELSCHLEIFER

Beschreibung	Geeignet für Modelle	Bestell-Nr.	Preis (€) exkl. MwSt.	Preis (€) inkl. MwSt.
 Absaughaube Alu mit Eintauchfunktion, Abgang Ø 38 mm	115/125 mm LXT-Winkelschleifer (M14)	196845-3	97,60	117,12
	125 mm Winkelschleifer mit X-LOCK Aufnahme	191G05-4	102,90	123,48
	125 mm XGT-Winkelschleifer (M14)	191G06-2	93,30	111,96
 Absaughaube mit Eintauchfunktion, Abgang Ø 38 mm (erfordert Flansch 198678-2)	230 mm Winkelschleifer	198440-5	175,70	210,84
 Innerer Flansch speziell für Maschinen mit elektrischer Bremse	Absaughaube 198440-5	198678-2	6,40	ET 7,68
 Absaughaube, Abgang Ø 38 mm	180/230 mm Winkelschleifer	194044-1	240,00	288,00
 Absaughaube, Abgang Ø 22 mm	DMC300	122C54-6	9,20	11,04
Absaughaube zur Verwendung mit Diamantschleifscheiben, Abgang Ø 38 mm	115/125 mm Winkelschleifer	195239-9	52,50	63,00
	125 mm XGT Winkelschleifer	191F81-2	46,60	55,92
	180/230 mm Winkelschleifer	195385-8*	76,20	91,44
Superflansch	Ø 115-230 mm	192227-7	15,20	18,24

* darf nur mit Superflansch 192227-7 betrieben werden

STAUBSCHUTZSETS FÜR WINKELSCHLEIFER



Beschreibung	Geeignet für Modelle	Bestell-Nr.	Preis (€) exkl. MwSt.	Preis (€) inkl. MwSt.
Staubschutzset für Winkelschleifer	9562CH/CVH/CR/CV, 9564H/CV, 9565H/C/CV/CVL/CR/CLR, 9566C/CV/CR	193903-6	12,20	14,64
	GA7020, GA9020, GA7030/S, GA7040S, GA9030/S, GA9040S	194289-1	3,20	3,84
	9565PCV	195446-4	9,80	11,76
Staubschutzset für Akku-Winkelschleifer	GA6040-/GA5041-/GA5040-/GA4541-/GA4540	198719-4	15,20	18,24
	DGA900/DGA700	457620-5	2,90	3,48



DIAMANTSCHNEIDER



Beschreibung	Geeignet für	Bestell-Nr.	Preis (€) exkl. MwSt.	Preis (€) inkl. MwSt.
Führungsschienenadapter	4100KB/4100NH/DCC500	198673-2	22,40	26,88
Wasserzuleitungs-Kit zum Nassschneiden	DCC500	191X01-4	55,80	66,96



Führungsschienen und passendes Zubehör finden Sie im Kapitel „Sägen“ auf Seite 220!



TRENNSCHLEIFER

ZUBEHÖR FÜR TRENNSCHLEIFER

Beschreibung	Geeignet für Modelle	Bestell-Nr.	Preis (€) exkl. MwSt.	Preis (€) inkl. MwSt.
Führungswagen (Basiswagen ohne Zubehör)	DPC6400/DPC7311/DBC7331/EK7301WS	394361621*	348,10	417,72
Winkeltankverschluss zum leichteren Betanken bei Verwendung des Führungswagens	Trennschleifer auf Führungswagen 394361621	010114081*	13,20	15,84
Wasserarmatur für Druck- und Fallwassertank	DPC6400/DPC7311/DBC7331/EK7301WS	197201-0	62,20	74,64
Reduzierring von Ø 25,4 mm auf Ø 20 mm	DPC6400/DPC7311/DBC7331/EK6101/EK7301WS	197318-9	8,60	10,32









* Solange Vorrat reicht

SÄGEBLÄTTER FÜR METALL-TRENNSÄGEN

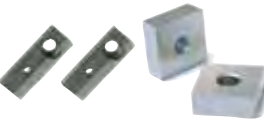
Sägeblätter für Metall-Trennsägen finden Sie im Kapitel „Sägen“ auf Seite 199!



BLECHSCHEREN UND KNABBER

Beschreibung	Geeignet für Modelle	Bestell-Nr.	Preis (€) exkl. MwSt.	Preis (€) inkl. MwSt.
 Kerbstift	JN1601/BJN161/DJN161	A-83951	32,20	38,64
	JN3200/JN3201	792728-1	30,20	36,24
 Matrize	JN1601/BJN161/DJN161	A-15051	19,90	23,88
	JN3200/JN3201	792292-2	30,20	36,24
 Messersatz	JS1600/JS1602	191383-0	34,30	41,16
	JS1660/JS1601	792533-6	55,80	66,96
	JS1670/BSJ101/DJS101/JS1000	792536-0	55,80	66,96
	JS3200/JS3201	792287-5	41,20	49,44
 Schneidmesser	JS1660/JS1601	792534-4	68,80	82,56
	JS1670/BSJ101/DJS101/JS1000	792537-8	89,00	106,80
	BSJ130/DJS130	792744-3	49,40	59,28
	DJS131	725257-9	219,60	263,52
	DJS200	725255-3	68,80	82,56
 Seitliches Messer - rechts	BSJ130/DJS130	792742-7	46,60	55,92
	DJS131	725256-1	41,20	49,44
 Seitliches Messer - links	DJS200	725092-5	49,40	59,28
	BSJ130/DJS130	792743-5	41,20	49,44
	DJS131	725258-7	219,60	263,52
DJS200	725093-3	52,50	63,00	



Preise sind unverbindlich empfohlene VK-Preise.

AKKU-FASERZEMENTSCHERE DJS800



Beschreibung	Bestell-Nr.	Preis (€) exkl. MwSt.	Preis (€) inkl. MwSt.
 Schneidmesser	725129-8	84,70	101,64
 Seitliches Messer links/rechts	725130-3	80,40	96,48

AKKU-MONIEREISENSCHNEIDER

Beschreibung	Geeignet für Modelle	Bestell-Nr.	Preis (€) exkl. MwSt.	Preis (€) inkl. MwSt.
 HM-Sägeblatt Ø 110 mm	DSC250/DSC251	E-11097	55,80	66,96
Flansch innen	DSC250/DSC251	SC09004240*	52,00	ET 62,40
Flansch außen	DSC250/DSC251	SC03510960*	31,90	ET 38,28
Flanschset innen und außen	DSC250/DSC251	SC09030550*	71,00	ET 85,20

* Flansche werden für die Montage des Sägeblatts am DSC250 benötigt; einzeln oder als Set erhältlich

AKKU-GEWINDESTANGENSCHNEIDER

Beschreibung	Gewinde	Stk./Pkg.	Bestell-Nr.	Preis (€) exkl. MwSt.	Preis (€) inkl. MwSt.
 Schneidbackenset DSC121	M8	2	SC09002700	192,80	231,36
	M10	2	SC09002710	184,30	221,16
	M12	2	SC09002720	175,70	210,84
	3/8"	2	SC09002730	167,20	200,64
 Schneidbackenset DSC102/SC103D	M6	2	199087-8	65,50	78,60
	M8	2	199085-2	65,50	78,60
	M10	2	199083-6	68,80	82,56



ET – Ersatzteil PaA – Preis auf Anfrage



Erklärung zu Schleifpapier

Aufbau

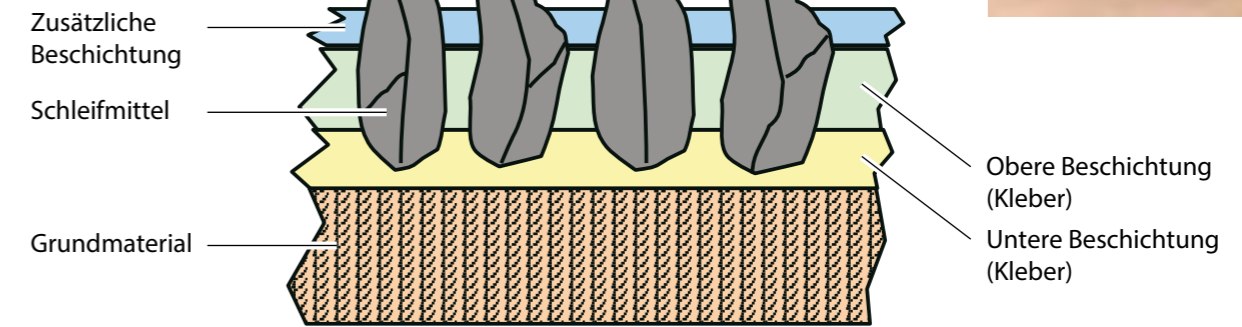

Schleifmittel

Materialtyp	Korund (Aluminiumoxid)	Siliziumkarbid	Zirkon
Abbildung			
Abkürzung	A & WA	C	Z
Anwendung	Holz, Metall, etc.	Stein, Druckguss, Glas, etc.	Stahl, Faserplatten, etc.

Korngröße

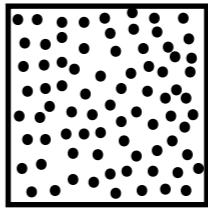
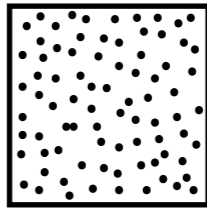
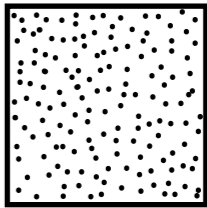
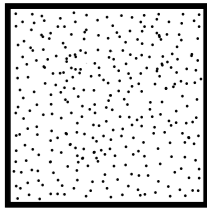
Körnung	Grob	Mittel	Fein	Extra fein
	≤ 80	80 – 120	120 – 400	≥ 400
Abbildung				

BANDSCHLEIFER

SCHLEIFPAPIERE FÜR BANDSCHLEIFER

Gewebeschleifbänder 76 x 457 mm

Geeignet für: Buntmetalle, Kunststoffe, Holz, Holz mit Nägeln, Metall, Stein

Geeignet für Modelle: 9910/9911



Körnung	Stk./Pkg.	Bestell-Nr.	Preis (€) exkl. MwSt.	Preis (€) inkl. MwSt.
40	5	P-37091	8,60	10,32
60	5	P-37100	8,60	10,32
80	5	P-37116	8,60	10,32
100	5	P-37122	8,60	10,32
120	5	P-37138	8,60	10,32
150	5	P-37144	8,60	10,32
240	5	P-37150	8,60	10,32
40/80/120	je 1 Stk. / Körnung	P-37166	5,60	6,72

Gewebeschleifbänder 76 x 610 mm

Geeignet für: Buntmetalle, Kunststoffe, Holz, Holz mit Nägeln, Metall, Stein

Geeignet für Modelle: 9920/9924DB



Körnung	Stk./Pkg.	Bestell-Nr.	Preis (€) exkl. MwSt.	Preis (€) inkl. MwSt.
40	5	P-37312	9,80	11,76
	25	P-51144	38,90	46,68
60	5	P-37328	9,80	11,76
	25	P-51150	38,90	46,68
80	5	P-37334	9,80	11,76
	25	P-51164	38,90	46,68
100	5	P-37340	9,80	11,76
	25	P-51172	38,90	46,68
120	5	P-37356	9,80	11,76
	25	P-51188	38,90	46,68
150	5	P-37362	9,80	11,76
	25	P-51194	38,90	46,68
240	5	P-37378	9,80	11,76
	25	P-51203	38,90	46,68

Gewebeschleifbänder 76 x 533 mm

Geeignet für: Buntmetalle, Kunststoffe, Holz, Holz mit Nägeln, Metall, Stein

Geeignet für Modelle: 9903



Körnung	Stk./Pkg.	Bestell-Nr.	Preis (€) exkl. MwSt.	Preis (€) inkl. MwSt.
40	5	P-37172	8,60	10,32
	25	P-37247	38,90	46,68
	50	P-43393	65,50	78,60
60	5	P-37188	8,60	10,32
	5	P-37194	8,60	10,32
80	25	P-37269	38,90	46,68
	50	P-43418	65,50	78,60
	5	P-37203	8,60	10,32
100	25	P-37275	38,90	46,68
	50	P-43424	65,50	78,60
120	25	P-37281	38,90	46,68
	50	P-43430	65,50	78,60
150	5	P-37225	8,60	10,32
	50	P-43446	65,50	78,60
240	50	P-43452	65,50	78,60

Gewebeschleifbänder 100 x 610 mm

Geeignet für: Buntmetalle, Kunststoffe, Holz, Holz mit Nägeln, Metall, Stein

Geeignet für Modelle: 9924DB/9402/9403/9404



Körnung	Stk./Pkg.	Bestell-Nr.	Preis (€) exkl. MwSt.	Preis (€) inkl. MwSt.
40	5	P-36887	11,40	13,68
	25	P-36952	49,40	59,28
	50	P-43468	89,00	106,80
60	5	P-36893	11,40	13,68
	25	P-36968	49,40	59,28
	50	P-43474	89,00	106,80
80	5	P-36902	11,40	13,68
	25	P-36974	49,40	59,28
	50	P-43480	89,00	106,80
100	5	P-36918	11,40	13,68
	25	P-36980	49,40	59,28
	50	P-43496	89,00	106,80
120	5	P-36924	11,40	13,68
	25	P-36996	49,40	59,28
	50	P-43505	89,00	106,80
150	5	P-36930	11,40	13,68
	25	P-37007	49,40	59,28
	50	P-43511	89,00	106,80
240	5	P-36946	11,40	13,68
	25	P-37013	49,40	59,28
	50	P-43527	89,00	106,80

Gewebeschleifbänder 100 x 620 mm

Geeignet für: Buntmetalle, Kunststoffe, Holz, Holz mit Nägeln, Metall, Stein



Körnung	Stk./Pkg.	Bestell-Nr.	Preis (€) exkl. MwSt.	Preis (€) inkl. MwSt.
40	5	P-37029	11,40	13,68
60	5	P-37035	10,50	12,60
80	5	P-37041	10,50	12,60
100	5	P-37057	9,80	11,76
120	5	P-37063	9,80	11,76
150	5	P-37079	9,80	11,76
240	5	P-37085	9,80	11,76

Gewebeschleifbänder 100 x 560 mm

Geeignet für: Buntmetalle, Kunststoffe, Holz, Holz mit Nägeln, Metall, Stein



Körnung	Stk./Pkg.	Bestell-Nr.	Preis (€) exkl. MwSt.	Preis (€) inkl. MwSt.
40	5	P-36740	9,80	11,76
60	5	P-36756	9,80	11,76
80	5	P-36762	9,80	11,76
	25	P-36837	38,90	46,68
100	5	P-36778	9,20	11,04
	5	P-36784	9,20	11,04
120	25	P-36859	38,90	46,68
150	5	P-36790	9,20	11,04
	5	P-36809	9,20	11,04
240	25	P-36871	38,90	46,68

STAHLPLATTEN

Robuste Grundplatte

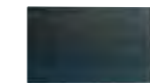

Geeignet für Modelle	Bestell-Nr.	Preis (€) exkl. MwSt.	Preis (€) inkl. MwSt.
9910/9911	344586-7	2,30	ET 2,76
9924DB	341705-6	2,00	ET 2,40
9401/9402	342328-3	2,60	ET 3,12

GRAPHITPLATTEN

Auflagefläche mit verbesserter Gleitfähigkeit



Geeignet für Modelle	Bestell-Nr.	Preis (€) exkl. MwSt.	Preis (€) inkl. MwSt.
9903	193197-3	7,90	ET 9,48
9924DB	423036-6	2,60	ET 3,12
9920	423316-0	3,20	ET 3,84
9404	193201-8	8,50	ET 10,20
9403	421648-9	3,50	ET 4,20
9401/9402	A-86262	3,20	ET 3,84

STAUBSÄCKE



Geeignet für Modelle	Bestell-Nr.	Preis (€) exkl. MwSt.	Preis (€) inkl. MwSt.
9910/9911	122548-3	7,00	8,40
9404/9920/9903	122591-2	14,10	16,92
9924DB/9900B	122296-4	15,20	18,24
9403	122562-9	14,10	16,92

KORKPLATTEN

Weiche Auflagefläche für schonende Schleifvorgänge





Geeignet für Modelle	Bestell-Nr.	Preis (€) exkl. MwSt.	Preis (€) inkl. MwSt.
9903	423312-8	1,70	ET 2,04
9924DB	423035-8	2,30	ET 2,76
9920	423313-6	2,30	ET 2,76
9404	423314-4	2,60	ET 3,12
9401/9402/9403	421093-8	2,60	ET 3,12

STAHLPLATTEN / KORKPLATTEN SETS

Geeignet für Modelle	Bestell-Nr.	Preis (€) exkl. MwSt.	Preis (€) inkl. MwSt.
9903	151749-6	4,70	ET 5,64
9920	151750-1	4,30	ET 5,16
9404	151751-9	5,10	ET 6,12
9403	150980-1	5,50	ET 6,60

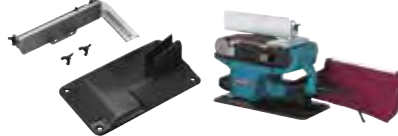

SONSTIGES ZUBEHÖR BANDSCHLEIFER

Beschreibung	Geeignet für Modelle	Bestell-Nr.	Preis (€) exkl. MwSt.	Preis (€) inkl. MwSt.
 Schraubzwingen/Pair	9910/9911	192694-6	55,80	66,96
 Ständer für Bandschleifer	9902/9903/9404/9920	193055-3	84,70	101,64
	9924DB	STEX122299*	137,20	164,64
 Standfuß für Bandschleifer	9402	342332-2	3,50	4,20
 Schleifrahmen	9920	193071-5*	76,20	91,44
	9404	193072-3	89,00	106,80

* solange Vorrat reicht

EXZENTERSCHLEIFER & POLIERMASCHINEN

SCHLEIFPAPIERE FÜR EXZENTERSCHLEIFER

Schleifpapiere Ø 125 mm (Klett, 8 Loch)

Geeignet für: Buntmetalle, Kunststoffe, Holz, Holz mit Nägeln, Metall, Stein

Geeignet für Modelle: BO5010/BO5012/BO5030/BO5031/BO5020/BO5021/BO5041/BBO180/DBO180



Körnung	Stk./Pkg.	Bestell-Nr.	Preis (€) exkl. MwSt.	Preis (€) inkl. MwSt.
40	10	P-43533	4,70	5,64
	50	P-43620	17,60	21,12
60	10	P-43549	4,70	5,64
	50	P-43636	17,60	21,12
80	10	P-43555	4,70	5,64
	50	P-43642	17,60	21,12
100	10	P-43561	4,70	5,64
	50	P-43658	17,60	21,12
120	10	P-43577	4,70	5,64
	50	P-43664	17,60	21,12
180	10	P-43583	4,70	5,64
	50	P-43670	17,60	21,12
240	10	P-43599	4,70	5,64
	50	P-43686	17,60	21,12
320	10	P-43608	4,70	5,64
	50	P-43692	17,60	21,12
400	10	P-43614	4,70	5,64
	50	P-43701	17,60	21,12

Schleifpapiere Lack Ø 125 mm (Klett, 8 Loch)

Geeignet für: Lacke und Farben, Buntmetalle, Kunststoffe, Holz, Holz mit Nägeln, Metall, Stein

Geeignet für Modelle: BO5010/BO5012/BO5030/BO5031/BO5020/BO5021/BO5041/BBO180/DBO180



Körnung	Stk./Pkg.	Bestell-Nr.	Preis (€) exkl. MwSt.	Preis (€) inkl. MwSt.
40	10	P-33342	4,20	5,04
	50	P-37384	15,20	18,24
60	10	P-33358	4,20	5,04
	50	P-37390	15,20	18,24
80	10	P-33364	4,20	5,04
	50	P-37409	15,20	18,24
100	10	P-33370	4,20	5,04
	50	P-37415	15,20	18,24
120	10	P-33386	4,20	5,04
	50	P-37421	15,20	18,24
180	10	P-33392	4,20	5,04
	50	P-37437	15,20	18,24
240	10	P-33401	4,20	5,04
	50	P-37443	15,20	18,24
320	10	P-33417	4,20	5,04
	50	P-37459	15,20	18,24
400	10	P-33423	4,20	5,04
	50	P-37465	15,20	18,24

Schleifpapiere Ø 150 mm (Klett, 6 Loch)

Geeignet für: Buntmetalle, Kunststoffe, Holz, Holz mit Nägeln, Metall, Stein

Geeignet für Modelle: BO6030/BO6040/BO6050



Körnung	Stk./Pkg.	Bestell-Nr.	Preis (€) exkl. MwSt.	Preis (€) inkl. MwSt.
40	10	P-37471	5,60	6,72
	50	P-37568	26,80	32,16
60	10	P-37487	5,60	6,72
	50	P-37574	26,80	32,16
80	10	P-37493	5,60	6,72
	50	P-37580	26,80	32,16
100	10	P-37502	5,60	6,72
	50	P-37596	26,80	32,16
120	10	P-37518	5,60	6,72
	50	P-37605	26,80	32,16
180	10	P-37524	5,60	6,72
	50	P-37611	26,80	32,16
240	10	P-37530	5,60	6,72
	50	P-37627	26,80	32,16

Schleifpapiere Lack Ø 150 mm (Klett, 6 Loch)

Geeignet für: Lacke und Farben, Buntmetalle, Kunststoffe, Holz, Holz mit Nägeln, Metall, Stein

Geeignet für Modelle: BO6030/BO6040/BO6050



Körnung	Stk./Pkg.	Bestell-Nr.	Preis (€) exkl. MwSt.	Preis (€) inkl. MwSt.
40	10	P-37655	5,60	6,72
	50	P-37742	23,70	28,44
60	10	P-37661	5,60	6,72
	50	P-37758	23,70	28,44
80	10	P-37677	5,60	6,72
	50	P-37764	23,70	28,44
100	10	P-37683	5,60	6,72
	50	P-37770	23,70	28,44
120	10	P-37699	5,60	6,72
	50	P-37786	23,70	28,44
180	10	P-37708	5,60	6,72
	50	P-37792	23,70	28,44
240	10	P-37714	5,60	6,72
	50	P-37801	23,70	28,44
320	10	P-37720	5,60	6,72
	50	P-37817	23,70	28,44
400	10	P-37736	5,60	6,72
	50	P-37823	23,70	28,44

Schleifpapiere Ø 150 mm (Klett, 8 + 1 Loch)

Geeignet für: Buntmetalle, Kunststoffe, Holz, Holz mit Nägeln, Metall, Stein

Geeignet für Modelle: BO6030/BO6040/BO6050



Körnung	Stk./Pkg.	Bestell-Nr.	Preis (€) exkl. MwSt.	Preis (€) inkl. MwSt.
40	10	P-31918	5,60	6,72
	50	P-32574	26,80	32,16
60	10	P-31924	5,60	6,72
	50	P-32580	26,80	32,16
80	10	P-31930	5,60	6,72
	50	P-32596	26,80	32,16
100	10	P-31946	5,60	6,72
	50	P-32605	26,80	32,16
120	10	P-31952	5,60	6,72
	50	P-32611	26,80	32,16
150	10	P-31968	5,60	6,72
	10	P-31974	5,60	6,72

Schleifpapiere Lack Ø 150 mm (Klett, 8 + 1 Loch)

Geeignet für: Lacke und Farben, Buntmetalle, Kunststoffe, Holz, Holz mit Nägeln, Metall, Stein

Geeignet für Modelle: BO6030/BO6040/BO6050

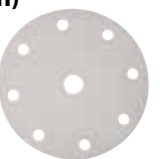

Körnung	Stk./Pkg.	Bestell-Nr.	Preis (€) exkl. MwSt.	Preis (€) inkl. MwSt.
60	10	P-37845	5,60	6,72
	50	P-37954	23,70	28,44
80	10	P-37851	5,60	6,72
	50	P-37960	23,70	28,44
100	10	P-37867	5,60	6,72
	50	P-37976	23,70	28,44
120	10	P-37873	5,60	6,72
	50	P-37982	23,70	28,44
150	10	P-37889	5,60	6,72
	10	P-37895	5,60	6,72
180	50	P-37998	23,70	28,44
	10	P-37904	5,60	6,72
240	10	P-37910	5,60	6,72
	50	P-38009	23,70	28,44
320	10	P-37926	5,60	6,72
	50	P-38015	23,70	28,44
400	10	P-37932	5,60	6,72
	50	P-38021	23,70	28,44

SCHLEIFTELLER

Beschreibung	Durchmesser (mm)	Geeignete Modelle	Bestell-Nr.	Preis (€) exkl. MwSt.	Preis (€) inkl. MwSt.
Schleifteller - Klett	123	BO5010 / BO5012 BO5030 / BO5031 BO5020 / BO5021 BO5041	743081-8	13,20	15,84
		BBO180 / DBO180			
Hart/polieren - Klett	130	BO6050	197317-1	41,20	49,44
Hart/grobe Schleifarbeiten - Klett	150	BO6030 / BO6040	196685-9	38,90	46,68
Weich/alle Schleifarbeiten - Klett	150	BO6030 / BO6040	196684-1	41,20	49,44
Superweich/feinster Schliff - Klett	150	BO6030 / BO6040	196686-7	41,20	49,44
Hart/grobe Schleifarbeiten - Klett	150	BO6050	197315-5	49,40	59,28
Weich/alle Schleifarbeiten - Klett	150	BO6050	197314-7	43,90	52,68
Superweich/feinster Schliff - Klett	150	BO6050	197316-3	49,40	59,28
Adapter für Gewinde	M14 auf 5/8"	Alle Modelle	D-56960*	8,00	9,60
Schleifteller - Klett	125	PO5000C	197922-4	55,80	66,96
	150	PO6000C / DPO600	197928-2	59,00	70,80
	165	9227CB / 9237CB / PV001G	743053-3	19,90	23,88
Schleifteller - Klett Aufnahme: M14	115	9565CVL/CVR / SA5040C	743060-6	18,70	22,44
	120	9565CVL/CVR / 9237CB 9207SPB / 9227CB PV001G / SA7000C	P-21777	9,20	11,04
Schleifteller - elastisch inkl. Flansch	115	115 mm Winkelschleifer	P-05882	5,10	6,12
	125	125 mm Winkelschleifer	P-05898	5,60	6,72
	150	150 mm Winkelschleifer	P-05907*	7,50	9,00
	180	180 mm Winkelschleifer	P-05913	7,00	8,40
Schleifteller - weich	150	GV6010	743033-9	25,20	30,24
Gummiteller	150	GV6010	743025-8	4,20	5,04
Senkkopfschraube		Gummiteller 743025-8	265812-0	1,00	1,20
Flanschscheibe		Gummiteller 743025-8	253951-8	1,60	1,92

* solange Vorrat reicht

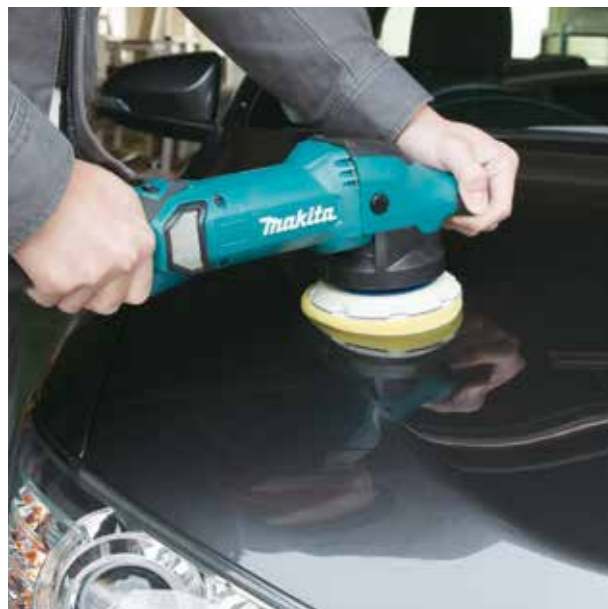

Preise sind unverbindlich empfohlene VK-Preise.

POLIERHAUBEN / SCHWÄMME

Beschreibung	Durchmesser (mm)	Geeignet für Modelle	Bestell-Nr.	Preis (€) exkl. MwSt.	Preis (€) inkl. MwSt.
Klett-Polierhaube zum Hochglanzpolieren von Wachs	140	BO5012 / BO5031 BO5021 / BO5041	794560-9	15,20	18,24
	150	BO6030 / BO6040 / BO6050 DPO500 / DPO600 / PO6000C	199424-6	22,40	26,88
Klett-Schaumgummiteller zum Auftragen von Wachs	125	BO5012 / BO5031 BO5021 / BO5041	794558-6	16,40	19,68
Klett-Filzteller zum Entfernen von Wachs	125	BO5012 / BO5031 BO5021 / BO5041	196152-4	16,40	19,68
	150	BO6030 / BO6050 / DPO500 DPO600 / PO6000C	193288-0	19,90	23,88
Woll-Polierhaube - Klett	125	BO5030 / BO5031 BO5041 / BO5031 PO5000C / DPO500	D-70867	8,00	9,60
Polierhaube - Klett passend für Schleifteller - Klett: 743053-3	180	PV001G / PV7000C 9207SPB / 9227CB 9237CB / SA7000C	192629-7	21,00	25,20
Polierhaube	180	9207SPB / PV001G SA7000C	794176-0	22,40	26,88
Klett-Schwamm, gelb, fest	190	SA7000C	D-70786*	13,20	15,84
Klett-Schwamm, weiß, mittel	190	SA7000C	D-70792*	13,20	15,84
Klett-Schwamm, schwarz	190	PV7000C / SA7000C	193470-1	34,30	41,16
Klett-Schwamm weiß - dichter stabiler Schwamm zum Bearbeiten von 2-Schicht-Farbsystemen	150	BO6040 / BO6050 9565CVL / 9207SPB 9237CB / 9227CB / SA7000C PO6000 / DPO600	P-21727	13,20	15,84
Klett-Schwamm blau - weicher Schwamm zum Bearbeiten von Zellstoffen, Acryl usw.	150	BO6040 / BO6050 / 9565CVL / 9207SPB / 9237CB / 9227CB / SA7000C PO6000 / DPO600	P-21733	10,50	12,60
Klett-Schwamm orange - fester Schwamm für Polier- und Mischanforderungen / geringe Dicke für schwierige Stellen	150	BO6040 / BO6050 9565CVL / 9207SPB 9237CB / 9227CB / SA7000C PO6000 / DPO600	P-21749	8,60	10,32
Schaumgummiteller zum Auftragen von Wachs	150	PO6000C / DPO600	197894-3	18,70	22,44
Lammfellhaube mit 5/8" Aufnahme	230	230 mm Winkelschleifer max. Drehzahl 4.000 U/min	D-56954**	25,20	30,24

* Solange Vorrat reicht

** Benötigt Gewindeadapter M14 auf 5/8", Best.-Nr. D-56960. Solange Vorrat reicht.

ET – Ersatzteil PaA – Preis auf Anfrage

FIBERSCHEIBEN „CORUNDUM“ (SOLANGE VORRAT REICHT)



Scheiben Ø (mm)	Bohrungs Ø (mm)	Körnung	Stk./Pkg.	Geeignet für Modelle	Bestell-Nr.	Preis (€) exkl. MwSt.	Preis (€) inkl. MwSt.
125	13,0	24	5	125 mm Winkelschleifer	P-00957	5,60	6,72
	13,0	36	5		P-00963	5,60	6,72
	13,0	40	5		P-00979	5,60	6,72
	13,0	60	5		P-00985	5,60	6,72
	13,0	80	5		P-00991	5,60	6,72
	13,0	100	5		P-01002	5,60	6,72
	13,0	120	5		P-01018	5,60	6,72
180	13,0	16	5	180 mm Winkelschleifer	P-01024	8,00	9,60
	13,0	40	5		P-01052	8,00	9,60
	13,0	50	5		P-01068	8,00	9,60
	13,0	60	5		P-01074	8,00	9,60
	13,0	100	5		P-01096	8,00	9,60
	13,0	120	5		P-01105	8,00	9,60

HALTEGRIFFE



Beschreibung	Geeignet für Modelle	Bestell-Nr.	Preis (€) exkl. MwSt.	Preis (€) inkl. MwSt.
Griff	BO5041	125779-3	7,50	9,00
Griff	PO6000C	144163-3*	5,10	6,12

* solange Vorrat reicht



Preise sind unverbindlich empfohlene VK-Preise.

AKKU-POLIERSCHLEIFER DPV300/PV301D

SCHLEIFSCHEIBEN

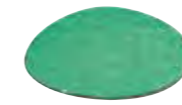

Durchmesser (mm)	Körnung	Anwendungsbereich	Stk./Pkg.	Bestell-Nr.	Preis (€) exkl. MwSt.	Preis (€) inkl. MwSt.
50	A60	Schleifen, fasen, entgraten und polieren	25	E-07412	36,50	43,80
50	A80		25	E-07428	36,50	43,80
50	A120		25	E-07434	36,50	43,80
50	Z60	Schleifen, fasen und entgraten	25	E-07440	36,50	43,80
50	Z80		25	E-07456	36,50	43,80

POLIERVLISSCHEIBEN



Durchmesser (mm)	Körnung	Typ	Anwendungsbereich	Stk./Pkg.	Bestell-Nr.	Preis (€) exkl. MwSt.	Preis (€) inkl. MwSt.
50	Grob	Hart	Oberflächen polieren; Rost und Farbe entfernen	25	E-07462	65,50	78,60
50	Mittel	Hart		25	E-07478	65,50	78,60
50	Fein	Hart		25	E-07484	65,50	78,60
50	Mittel	Weich	Oberflächen polieren	25	E-07490	59,00	70,80
50	Fein	Weich		25	E-07509	59,00	70,80
50	Extra fein	Weich		25	E-07515	59,00	70,80

POLIERPADS - KLETT



Durchmesser (mm)	Farbe / Typ	Bestell-Nr.	Preis (€) exkl. MwSt.	Preis (€) inkl. MwSt.
80	Gelb	191N90-9	10,50	12,60
80	Weiß	191N91-7	12,20	14,64
80	Wolle	191N92-5	11,40	13,68

ADAPTER UND SCHLEIFTELLER



Beschreibung	Durchmesser (mm)	Bestell-Nr.	Preis (€) exkl. MwSt.	Preis (€) inkl. MwSt.
Schleifteller für Schleif- und Poliervliesscheiben	50	743124-6	11,40	13,68
Adapter zu Schleifteller 743124-6		743126-2	4,20	5,04
Schleifteller für Polierpads	75	743125-4	34,30	41,16

ET – Ersatzteil PaA – Preis auf Anfrage

AKKU-LANGHALSSCHLEIFER

SCHLEIFPAPIER - 225 MM

Körnung	Stk./Pkg.	Bestell-Nr.	Preis (€) exkl. MwSt.	Preis (€) inkl. MwSt.
40K trocken	25	B-68389	30,20	36,24
80K trocken	25	B-68395	30,20	36,24
120K trocken	25	B-68404	30,20	36,24
150K trocken	25	E-02375	30,20	36,24
180K trocken	25	B-68410	30,20	36,24
220K trocken	25	E-02381	30,20	36,24
320K trocken	25	B-68426	30,20	36,24

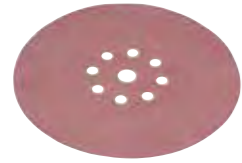

SCHLEIFTELLER

Beschreibung	Geeignet für Modell	Bestell-Nr.	Preis (€) exkl. MwSt.	Preis (€) inkl. MwSt.
Hart 220 mm	DSL800 / DSL801	199938-5	62,20	74,64
Weich 210 mm	DSL800 / DSL801	199939-3	62,20	74,64
Mittel 210 mm	DSL800 / DSL801	199940-8	62,20	74,64



GRIFVERLÄNGERUNGSSET



Beschreibung	Geeignet für Modell	Bestell-Nr.	Preis (€) exkl. MwSt.	Preis (€) inkl. MwSt.
Set bestehend aus Griffverlängerung, Gürtel und Halter	DSL800 / DSL801	199937-7	184,30	221,16



SCHWINGSCHLEIFER

SCHLEIFPAPIERE FÜR SCHWINGSCHLEIFER

Schleifpapier 114 x 102 mm (Klett, 6 Loch)

Geeignet für: Buntmetalle, Kunststoffe, Holz, Holz mit Nägeln, Metall, Stein

Geeignet für Modelle: BO4555/BO4565/DBO480



Schleifpapier Lack 114 x 102 mm (Klett, 6 Loch)

Geeignet für: Lacke und Farben, Buntmetalle, Kunststoffe, Holz, Holz mit Nägeln, Metall, Stein

Geeignet für Modelle: BO4555/BO4565/DBO480



Körnung	Stk./Pkg.	Bestell-Nr.	Preis (€) exkl. MwSt.	Preis (€) inkl. MwSt.
40	10	P-33087	3,80	4,56
	50	P-42416	14,10	16,92
60	10	P-33093	3,80	4,56
	50	P-42422	14,10	16,92
80	10	P-33102	3,80	4,56
	50	P-42438	14,10	16,92
100	10	P-33118	3,80	4,56
	50	P-42444	14,10	16,92
120	10	P-33124	3,80	4,56
	50	P-42450	14,10	16,92
150	10	P-33130	3,80	4,56
	50	P-42466	14,10	16,92
180	10	P-33146	3,80	4,56
	50	P-42472	14,10	16,92
240	10	P-33152	3,80	4,56
	50	P-42488	14,10	16,92
320	10	P-33168	3,80	4,56
	50	P-42494	14,10	16,92

Körnung	Stk./Pkg.	Bestell-Nr.	Preis (€) exkl. MwSt.	Preis (€) inkl. MwSt.
40	10	P-35807	4,70	5,64
	50	P-42503	17,60	21,12
60	10	P-35813	4,70	5,64
	50	P-42519	17,60	21,12
80	10	P-35829	4,70	5,64
	50	P-42525	17,60	21,12
100	10	P-35835	4,70	5,64
	50	P-42531	17,60	21,12
120	10	P-35841	4,70	5,64
	50	P-42547	17,60	21,12
150	10	P-35857	4,70	5,64
	50	P-42553	17,60	21,12
180	10	P-35863	4,70	5,64
	50	P-42569	17,60	21,12
240	10	P-35879	4,70	5,64
	50	P-42575	17,60	21,12
320	10	P-35885	4,70	5,64
	50	P-42581	17,60	21,12



Schleifpapier 93 x 185 mm (Klett, 8 Loch)

Geeignet für: Buntmetalle, Kunststoffe, Holz, Holz mit Nägeln, Metall, Stein

Geeignet für Modelle: BO3700/BO3710/BO3711/ DBO380/DBO381



Körnung	Stk./Pkg.	Bestell-Nr.	Preis (€) exkl. MwSt.	Preis (€) inkl. MwSt.
40	10	P-31871	4,20	5,04
	50	P-35938	17,60	21,12
60	10	P-31887	4,20	5,04
	50	P-35944	17,60	21,12
80	10	P-31893	4,20	5,04
	50	P-35950	17,60	21,12
100	10	P-31902	4,20	5,04
	50	P-35966	17,60	21,12
120	10	P-35891	4,20	5,04
	50	P-35972	17,60	21,12
150	10	P-35900	4,20	5,04
	50	P-35988	17,60	21,12
180	10	P-35916	4,20	5,04
	50	P-35994	17,60	21,12
240	10	P-35922	4,20	5,04
	50	P-36005	17,60	21,12

Schleifpapier Lack 93 x 185 mm (Klett, 8 Loch)

Geeignet für: Lacke und Farben, Buntmetalle, Kunststoffe, Holz, Holz mit Nägeln, Metall, Stein

Aus FSC-zertifiziertem Papier hergestellt.

Geeignet für Modelle: BO3700/BO3710/BO3711/ DBO380/DBO381



Körnung	Stk./Pkg.	Bestell-Nr.	Preis (€) exkl. MwSt.	Preis (€) inkl. MwSt.
120	10	E-19663	5,60	6,72
180	10	E-19685	5,60	6,72
240	10	E-19691	5,60	6,72

Schleifpapier 95 x 95 mm (Klett, 6 Loch)

Geeignet für: Buntmetalle, Kunststoffe, Holz, Holz mit Nägeln, Metall, Stein

Geeignet für Modelle: BO4565/DBO480



Körnung	Stk./Pkg.	Bestell-Nr.	Preis (€) exkl. MwSt.	Preis (€) inkl. MwSt.
40	10	P-33255	3,50	4,20
	50	P-42597	11,40	13,68
60	10	P-33261	3,50	4,20
	50	P-42606	11,40	13,68
80	10	P-33277	3,50	4,20
	50	P-42612	11,40	13,68
100	10	P-33283	3,50	4,20
	50	P-42628	11,40	13,68
120	10	P-33299	3,50	4,20
	50	P-42634	11,40	13,68
150	10	P-33308	3,50	4,20
	50	P-42640	11,40	13,68
180	10	P-33314	3,50	4,20
	50	P-42656	11,40	13,68
240	10	P-33320	3,50	4,20
	50	P-42662	11,40	13,68
320	10	P-33336	3,50	4,20
	50	P-42678	11,40	13,68
60/80/100/120/180 – Set	10 (je 2 Stk.)	B-21559	3,50	4,20

Schleifpapier Lack 94 x 94 x 94 mm (Klett, 6 Loch)

Geeignet für: Lacke und Farben, Buntmetalle, Kunststoffe, Holz, Holz mit Nägeln, Metall, Stein

Geeignet für Modelle: BO4565/DBO480



Körnung	Stk./Pkg.	Bestell-Nr.	Preis (€) exkl. MwSt.	Preis (€) inkl. MwSt.
40	10	P-42684	3,50	4,20
	50	P-42771	11,40	13,68
60	10	P-42690	3,50	4,20
	50	P-42787	11,40	13,68
80	10	P-42709	3,50	4,20
	50	P-42793	11,40	13,68
100	10	P-42715	3,50	4,20
	50	P-42802	11,40	13,68
120	10	P-42721	3,50	4,20
	50	P-42818	11,40	13,68
150	10	P-42737	3,20	3,84
	50	P-42824	11,40	13,68
180	10	P-42743	3,20	3,84
	50	P-42830	11,40	13,68
240	10	P-42759	3,20	3,84
	50	P-42846	11,40	13,68
320	10	P-42765	3,20	3,84
	50	P-42852	11,40	13,68
60/80/100/240/320 – Set	10 (je 2 Stk.)	B-21674	3,50	4,20

Schleifpapier 93 x 228 mm (8 Loch)

Geeignet für: Buntmetalle, Kunststoffe, Holz, Holz mit Nägeln, Metall, Stein

Geeignet für Modelle: BO3700/BO3710/BO3711/ DBO380/DBO381



Körnung	Stk./Pkg.	Bestell-Nr.	Preis (€) exkl. MwSt.	Preis (€) inkl. MwSt.
40	10	P-31837	3,20	3,84
	50	P-36055	11,40	13,68
60	10	P-31843	3,20	3,84
	50	P-36061	11,40	13,68
80	10	P-31859	3,20	3,84
	50	P-36077	11,40	13,68
100	10	P-31865	3,20	3,84
	50	P-36083	11,40	13,68
120	10	P-36011	3,20	3,84
	50	P-36099	11,40	13,68
150	10	P-36027	3,20	3,84
	50	P-36108	11,40	13,68
180	10	P-36033	3,20	3,84
	50	P-36114	11,40	13,68
240	10	P-36049	3,20	3,84
	50	P-36120	11,40	13,68

Schleifpapier 115x 280 mm (14 Loch)

Geeignet für: Buntmetalle, Kunststoffe, Holz, Holz mit Nägeln, Metall, Stein

Geeignet für Modelle: BO4900V/9046



Körnung	Stk./Pkg.	Bestell-Nr.	Preis (€) exkl. MwSt.	Preis (€) inkl. MwSt.
60	10	P-33015	3,20	3,84
	50	P-35651	13,20	15,84
80	10	P-33021	3,20	3,84
	50	P-35667	13,20	15,84
100	10	P-33037	3,20	3,84
	50	P-35673	13,20	15,84
120	10	P-33043	3,20	3,84
	50	P-35689	13,20	15,84
150	10	P-33059	3,20	3,84
	50	P-35695	13,20	15,84
180	10	P-33065	3,20	3,84
	50	P-35704	13,20	15,84
240	10	P-33071	3,20	3,84
	50	P-35710	13,20	15,84

Schleifpapier 80 x 166 mm (Klett, 8 Loch)

Körnung	Stk./Pkg.	Bestell-Nr.	Preis (€) exkl. MwSt.	Preis (€) inkl. MwSt.
40	10	P-42298	2,90	3,48
60	10	P-42307	2,90	3,48
80	10	P-42313	2,90	3,48
120	10	P-42329	2,90	3,48
180	10	P-42335	2,90	3,48
240	10	P-42341	2,90	3,48

Schleifpapier 80 x 133 mm (Klett, 8 Loch)

Körnung	Stk./Pkg.	Bestell-Nr.	Preis (€) exkl. MwSt.	Preis (€) inkl. MwSt.
40	10	P-42173	2,90	3,48
60	10	P-42189	2,90	3,48
80	10	P-42195*	2,90	3,48
	50	P-42254	9,20	11,04
120	50	P-42260	9,20	11,04
	10	P-42210*	2,90	3,48
180	50	P-42276	9,20	11,04
	10	P-42226	2,90	3,48
240	50	P-42282	9,20	11,04





* solange Vorrat reicht

STAUBSÄCKE / -HALTER / -BOXEN



Beschreibung	Geeignet für Modelle	Bestell-Nr.	Preis (€) exkl. MwSt.	Preis (€) inkl. MwSt.
 Staubbox inkl. Papiersack - Passender Filtersack: 168557-8 / Passendes Papiersack Set: 194746-9		135246-0	5,60	6,72
 5 Stk. Papierstaubsäcke - Passend zu Staubbox 135246-0	BO4565 / BO4555 / BO4557 / BO3700 / BO3710 / BO3711 / BO5030 / BO5031 / BO5041 / BBO180 / DBO180	194746-9	5,10	6,12
 1 Stk. Gewebestaubsack - Passend zu Staubbox 135246-0		168557-8	2,30	2,76
 5 Stk. Papierstaubsäcke (kurz) - Staubsack passend für Staubsackhalter 193932-9	BO4565 / BO4555 / BO4557 / BO3700/BO3710/BO3711 / BO5030 / BO5031	193712-3	6,50	7,80
 Papiersackhalter inkl. Papiersack (lang) - Passender Staubsack ist 193293-7	9046 / BO4900V / BO6030 / BO5021	193294-5	10,50	12,60
 5 Stk. Papierstaubsäcke (lang) - Passend für Staubsackhalter 193294-5		193293-7	6,50	7,80



SONSTIGES ZUBEHÖR SCHWINGSCHLEIFER

Beschreibung	Geeignet für Modelle	Bestell-Nr.	Preis (€) exkl. MwSt.	Preis (€) inkl. MwSt.
 Akku-Schutz	DBO380 / DBO381	422807-8	4,20	5,04
 Spezial Grundplatte Klett	BO3700 / BO3710 / BO3711 / DBO380 / DBO381	194930-6	13,20	15,84
 Locherplatte 93 x 228 mm / 8 Loch	BO3700	192989-7	7,50	9,00
	BO3710 / BO3711 / DBO380 / DBO381	194947-9	2,60	3,12
 Locherplatte 114 x 102 mm / 6 Loch	BO4555 / BO4556 / BO4557 / DBO480	450066-4	1,00	1,20
	BO4900V / 9046	192523-3	22,40	26,88

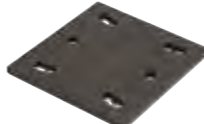
GRUNDPLATTEN FÜR AKKU-SCHWINGSCHLEIFER DBO480

Beschreibung	Geeignetes Schleifpapier	Bestell-Nr.	Preis (€) exkl. MwSt.	Preis (€) inkl. MwSt.
 Grundplatte für Klemmung	114 x 140 mm	191Y25-6	6,00	7,20
 Grundplatte Klett	114 x 102 mm (Klett)	191Y24-8	6,50	7,80
 Grundplatte Klett mit Delta	114 x 102 mm / 95 mm (Klett)	191Y22-2	9,20	11,04



ELEKTRONIKFEILEN

SCHLEIFPAPIERE FÜR ELEKTRONIKFEILEN

Gewebeschleifbänder 6 x 533 mm

Geeignet für: Buntmetalle, Kunststoffe, Holz, Holz mit Nägeln, Metall, Stein

Geeignet für Modelle: 9032/DBS180



Körnung	Stk./Pkg.	Bestell-Nr.	Preis (€) exkl. MwSt.	Preis (€) inkl. MwSt.
40	5	P-43181	5,10	6,12
60	5	P-43197	5,10	6,12
80	5	P-43206	5,10	6,12
100	5	P-43212*	5,10	6,12
120	5	P-43228	5,10	6,12
150	5	P-43234*	5,10	6,12
240	5	P-43240	5,10	6,12

Gewebeschleifbänder 9 x 533 mm

Geeignet für: Buntmetalle, Kunststoffe, Holz, Holz mit Nägeln, Metall, Stein

Geeignet für Modelle: 9032/DBS180



Körnung	Stk./Pkg.	Bestell-Nr.	Preis (€) exkl. MwSt.	Preis (€) inkl. MwSt.
40	5	P-43256	5,60	6,72
60	5	P-43262	5,60	6,72
80	5	P-43278	5,60	6,72
100	5	P-43284	5,60	6,72
120	5	P-43290	5,60	6,72
150	5	P-43309	5,60	6,72
240	5	P-43315	5,60	6,72

* solange Vorrat reicht



Gewebeschleifbänder 13 x 533 mm

Geeignet für: Buntmetalle, Kunststoffe, Holz, Holz mit Nägeln, Metall, Stein

Geeignet für Modelle: 9032/DBS180



Körnung	Stk./Pkg.	Bestell-Nr.	Preis (€) exkl. MwSt.	Preis (€) inkl. MwSt.
40	5	P-43321	6,00	7,20
60	5	P-43337	6,00	7,20
80	5	P-43343	6,00	7,20
100	5	P-43359	6,00	7,20
120	5	P-43365	6,00	7,20
150	5	P-43371	6,00	7,20
240	5	P-43387	6,00	7,20

Gewebeschleifbänder 30 x 533 mm

Geeignet für: Buntmetalle, Kunststoffe, Holz, Holz mit Nägeln, Metall, Stein

Geeignet für Modelle: 9031



Körnung	Stk./Pkg.	Bestell-Nr.	Preis (€) exkl. MwSt.	Preis (€) inkl. MwSt.
40	5	P-36675	6,00	7,20
60	5	P-36681	6,00	7,20
80	5	P-36697	6,00	7,20
100	5	P-36706	6,00	7,20
120	5	P-36712	6,00	7,20
150	5	P-36728	6,00	7,20
240	5	P-36734	6,00	7,20

Gewebeschleifbänder 30 x 533 mm (Glas)

Geeignet für: Glas-Trockenschliff

Geeignet für Modelle: 9031



Körnung	Stk./Pkg.	Bestell-Nr.	Preis (€) exkl. MwSt.	Preis (€) inkl. MwSt.
40	5	P-01395	9,20	11,04
60	5	P-01404	9,20	11,04
80	5	P-01199	9,20	11,04
100	5	P-01208	9,20	11,04
120	5	P-01214	9,20	11,04
150	5	P-01220*	9,20	11,04
180	5	P-01236	9,20	11,04

* solange Vorrat reicht

SONSTIGES ZUBEHÖR ELEKTRONIKFEILEN



Beschreibung	Geeignet für Modelle	Bestell-Nr.	Preis (€) exkl. MwSt.	Preis (€) inkl. MwSt.
6 mm Führungsarm	9032 / DBS180	125157-7	55,80	66,96
9 mm Führungsarm	9032 / DBS180	125158-5	36,50	43,80
13 mm Führungsarm	9032 / DBS180	125159-3	119,00	142,80
Führungsschlitten	9032 / DBS180	193618-5	32,20	38,64
Bandabdeckung (verbessert die Staubabsaugung)	9032 / DBS180	191N60-8	22,40	26,88

SCHLEIFPAPIER AUF ROLLE (SOLANGE VORRAT REICHT)



Körnung	Maße (mm/m)	Bestell-Nr.	Preis (€) exkl. MwSt.	Preis (€) inkl. MwSt.
40	120/5	P-38102	6,00	7,20
80	120/5	P-38124	6,00	7,20
	120/50	P-38211*	46,60	55,92
100	120/5	P-38130	6,00	7,20
	120/50	P-38227*	46,60	55,92
120	120/5	P-38146	6,00	7,20
	120/50	P-38233*	46,60	55,92
180	120/5	P-38152	6,00	7,20
	120/50	P-38249*	46,60	55,92
240	120/5	P-38168	6,00	7,20
320	120/5	P-38174	6,00	7,20
	120/50	P-38261*	46,60	55,92
400	120/5	P-38180	6,00	7,20

* solange Vorrat reicht



BÜRSTENSCHLEIFER 9741

SCHLEIFNYLON-BÜRSTE

Zum strukturieren von Weichholz und zur Nachbearbeitung von strukturierten Harthölzern. Zur Hervorhebung der Holzstruktur und Entfernung von vorhandenen Holzfasern. Zur optimalen Oberflächenvorbehandlung für Lack- und Beizarbeiten. Zur Herstellung eines Schlibbildes auf Edelstahl und Aluminium.



Körnung	Bestell-Nr.	Preis (€) exkl. MwSt.	Preis (€) inkl. MwSt.
60	P-04422	108,30	129,96
	D-73586*	43,90	52,68
80	P-04438	108,30	129,96
	D-73592*	43,90	52,68
	794384-3**	167,20	200,64
120	P-04444	108,30	129,96
180	P-04450	108,30	129,96

* Preiswerte Alternative mit gleichwertigem Schleifergebnis, aber kürzerer Lebensdauer
 ** Längere Lebensdauer

WALZENBÜRSTE MIT VLIES

Zum feinen Strukturieren von Edelstahl und Feinschliff von Holzoberflächen. Zum Mattieren und Satinieren mit feinem Schleifbild.



Körnung	Bestell-Nr.	Preis (€) exkl. MwSt.	Preis (€) inkl. MwSt.
80	P-18035	62,20	74,64
120	P-18041	62,20	74,64
180	P-18029	62,20	74,64

WALZENBÜRSTE KOMBINIERT LEINEN / VLIES

Kombination aus Vlies- und Schleifgewebe für hohen Materialabtrag. Zum schnellen Strukturieren von Edelstahl und Feinschliff von Holzoberflächen.



Körnung	Bestell-Nr.	Preis (€) exkl. MwSt.	Preis (€) inkl. MwSt.
80	P-18057	65,50	78,60
120	P-19233	65,50	78,60
180	P-19249	68,80	82,56



SONSTIGE BÜRSTEN

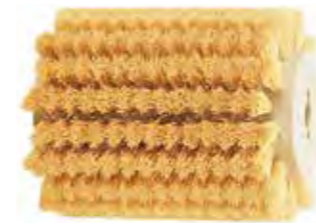

Beschreibung	Körnung	Bestell-Nr.	Preis (€) exkl. MwSt.	Preis (€) inkl. MwSt.
Lamellenschleifbürste - Zum Schleifen von Oberflächen, Anschleifen von Farben etc.	40	P-01127	65,50	78,60
Lamellenschleifbürste	80	P-01155	65,50	78,60
Stahlrahtbürste vermessigt 0,3 mm - Zur Holzstrukturierung, sehr gut geeignet für hohen Abrieb auf Weich- und Hartholz, Entrosten und Reinigen		P-65648	108,30	129,96
		D-73570*	34,30	41,16
Stahlrahtbürste 0,3 mm - Zum Entrosten und Entlacken und zur Reinigung von Beton-Schalungsteilen		P-04400	113,70	136,44
		D-73564*	34,30	41,16
Fiberbürste - Zum Einarbeiten von Beizen und Lack und zum anschließenden Glätten		P-04416	93,30	111,96
Baumwoll-Polierbürste - Zum Polieren von metallischen Oberflächen auch unter Zugabe von entsprechenden Polierpasten		794381-9	192,80	231,36

* Preiswerte Alternative mit gleichwertigem Schleifergebnis, aber kürzerer Lebensdauer

SONSTIGES ZUBEHÖR BÜRSTENSCHLEIFER 9741



Beschreibung	Bestell-Nr.	Preis (€) exkl. MwSt.	Preis (€) inkl. MwSt.
Absaugstutzen für Bürstenschleifer	410899-9	1,90	2,28

GERADSCHLEIFER

SCHLEIFSTIFTE

Beschreibung	Aufnahme Ø mm	Schleifkörper Ø mm	Stk./Pkg.	Bestell-Nr.	Preis (€) exkl. MwSt.	Preis (€) inkl. MwSt.
Halbrund	3	5	10	794054-4	30,20	36,24
	3	6	10	794055-2	30,20	36,24

HM-FRÄSSTIFTE

KOPFFORMEN



SA

SC

SF

SL

SM



STANDARD

HM-Frässtift für raschen, effizienten, groben Materialabtrag. Einsatzbereich Eisen, Stahl und rostfreier Stahl.



	Kopfform	Abmessung (mm)	Geeignet für	Stk./Pkg.	Bestell-Nr.	Preis (€) exkl. MwSt.	Preis (€) inkl. MwSt.
	SA	10x20x6	alle Geradschleifer mit 6mm Spannzange	1	B-52716	16,40	19,68
	SC	10x20x6		1	B-52744*	16,40	19,68
	SF	10x20x6		1	B-52772	16,40	19,68
	SL	10x25x6		1	B-52803	16,40	19,68
	SM	10x20x6		1	B-52831	16,40	19,68

* solange Vorrat reicht

FEIN

HM-Frässtift für feine, glatte Oberflächen, geringe Vibrationen. Einsatzbereich Eisen, Stahl und rostfreier Stahl.



	Kopfform	Abmessung (mm)	Geeignet für	Stk./Pkg.	Bestell-Nr.	Preis (€) exkl. MwSt.	Preis (€) inkl. MwSt.
	SA	10x20x6	alle Geradschleifer mit 6mm Spannzange	1	B-52722	16,40	19,68
	SC	10x20x6		1	B-52750	16,40	19,68
	SF	10x20x6		1	B-52788	16,40	19,68
	SL	10x25x6		1	B-52819	16,40	19,68
	SM	10x20x6		1	B-52847*	16,40	19,68

* solange Vorrat reicht











NICHTEISEN-WERKSTOFFE

HM-Frässtift für raschen, groben Abtrag mit geringer Neigung zum Zusetzen der Fräsergeometrie. Einsatzbereich Nichteisenwerkstoffe und Kunststoff.



	Kopfform	Abmessung (mm)	Geeignet für	Stk./Pkg.	Bestell-Nr.	Preis (€) exkl. MwSt.	Preis (€) inkl. MwSt.
	SA	10x20x6	alle Geradschleifer mit 6mm Spannzange	1	B-52738	16,40	19,68
	SC	10x20x6		1	B-52766	16,40	19,68
	SF	10x20x6		1	B-52794	16,40	19,68
	SL	10x25x6		1	B-52825	16,40	19,68
	SM	10x20x6		1	B-52853	18,70	22,44

SPANNZANGEN

Beschreibung	Geeignet für Modelle	Bestell-Nr.	Preis (€) exkl. MwSt.	Preis (€) inkl. MwSt.
 Spannzange 3 mm	906 / GD0601 / GD0603	763627-4	9,80	11,76
 Spannzange 6 mm	906 / GD0601 / GD0603	763620-8	9,80	11,76
 Spannmutter	GD0603	763236-9	2,30	2,76
	GD0601	763664-8	1,60	1,92
 Spannzange 3 mm	GD0602 / BGD800 / DGD800	763669-8	17,60	21,12
 Spannzange 6 mm	GD0602 / BGD800 / DGD800	763670-3	8,60	10,32
 Spannzange 8 mm	GD0602 / BGD800 / DGD800	763671-1	15,20	18,24
 Spannmutter	GD0602 / BGD800 / DGD800	763668-0	2,90	3,48
	GD0800C / GD0801C / GD0810C / GD0811C	763645-2	2,90	3,48
 Spannzange 3 mm inkl. Spannmutter	GD0800C / GD0801C / GD0810C / GD0811C	193011-3	26,80	32,16
 Spannzange 6 mm inkl. Spannmutter	GD0800C / GD0801C / GD0810C / GD0811C	193012-1	18,70	22,44
 Spannzange 8 mm inkl. Spannmutter	GD0800C / GD0801C / GD0810C / GD0811C	192988-9	25,20	30,24

SCHLEIFBÖCKE

SCHLEIFSCHEIBEN

Größe (mm)	Körnung	Modell	Bestell-Nr.	Preis (€) exkl. MwSt.	Preis (€) inkl. MwSt.
 150 x 16 x 12,7	WA60	GB602/W	B-51926	15,20	18,24
150 x 16 x 12,7	GC120	GB602/W	B-51932	18,70	22,44
205 x 19 x 15,88	WA60	GB801	B-51960	23,70	28,44
205 x 19 x 15,88	GC120	GB801	B-51976	28,50	34,20

SONSTIGES ZUBEHÖR

Beschreibung	Bestell-Nr.	Preis (€) exkl. MwSt.	Preis (€) inkl. MwSt.
 Schleifscheibenabzieher	A-47547	6,00	7,20

BETONSCHLEIFER

Diamantschleifscheiben:

- Zum Entgraten, Säubern und Planschleifen auf Sichtbetonflächen
- Auch zum Schleifen von Natursteinen geeignet
- Scheiben mit Segmentblöcken für grobe Schleifarbeiten

- Glattes Segment für die feine Endbearbeitung
- Turbo-Segment für die feine und schnelle Endbearbeitung
- Boomerang-Segment für gleichmäßige und saubere Flächen
- 2 Segmentreihen für ebenmäßiges Schleifen













Scheiben Ø (mm)	Bohrungs Ø (mm)	Segmentbreite (mm)	Segmenthöhe (mm)	Segmentart	Farbe	max. Drehzahl min ⁻¹	Modell	Bestell-Nr.	Preis (€) exkl. MwSt.	Preis (€) inkl. MwSt.
110	15	13	5,4	glatt	silber	13.900	PC1100	792289-1	250,70	300,84
	22,23	6,7	2,2	Turbo-segment	gold	12.200		B-50005	102,90	123,48
	22,23	13	4,2	Turbo-segment	gold	12.250		D-66721	34,30	41,16
125	22,23	13	4,2	glatt	silber	12.250		D-41464	52,50	63,00
	22,23	14,2	4,2	glatt	gold	12.200	PC5000C / PC5010C	B-12289	210,00	252,00
	22,23	6,9	5,2	Boomerang Segment	gold	12.200		B-48583	89,00	106,80
	22,23	7,5	5,3	2 Segmentreihen	silber	12.250		D-41458	46,60	55,92
	22,23	8	5	2 Segmentreihen	gold	12.200		B-12295	97,60	117,12







HOBELMESSER

Beschreibung	Maße (mm)	Geeignet für Modelle	Stk./Pkg.	Bestell-Nr.	Preis (€) exkl. MwSt.	Preis (€) inkl. MwSt.
 HSS-Hobelmesser	82		2	D-16346	7,50	9,00
 HM Hobelmesser	82		2	D-07967	16,40	19,68
 HM Wendemesser	82		2	D-07945	11,40	13,68
 HM Wendemesser	82	1902/N1923B/1923H/ KP0810/C/KP0800/ BKP180/DKP180/ DKP181/KP001G	10	D-35302	52,50	63,00
 Umbauset breites HSS-Messer auf schmales HM-Messer mit Druckplatten	82		2+2	D-07951	13,20	15,84
 HSS Hobelmesser	110		2	D-71211	15,20	18,24
 HM Hobelmesser	110	1911B	2	D-08822	26,80	32,16
 HSS-Hobelmesser	170	1806B	2	D-63666	26,80	32,16
 HSS Wendemesser	312		2	B-02870	49,40	59,28
 Druckplatte für Wendemesser	312	KP312S	1	345328-2	25,00	ET 30,00

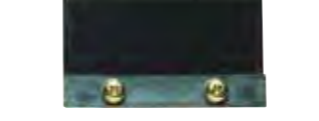



ZUBEHÖR FÜR HOBELMESSER

Beschreibung	Maße (mm)	Geeignet für Modelle	Bestell-Nr.	Preis (€) exkl. MwSt.	Preis (€) inkl. MwSt.
 Messer Einstelllehre	82	1902/1911B/N1923/1923H/ KP0810/C/KP0800/ DKP180/DKP181	122695-0	1,60	1,92
 Messerhalter zum Nachschärfen für HSS Messer	82	1902/N1923/1923H/ KP0810/C/KP0800/ BKP180/DKP180/DKP181	123004-6	4,20	5,04
	110	1911B	123055-9	3,80	4,56
	155	1806B	123006-2	6,00	7,20

ANSCHLÄGE

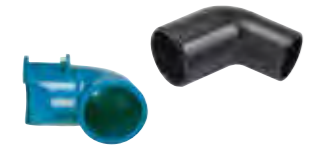
Beschreibung	Geeignet für Modelle	Bestell-Nr.	Preis (€) exkl. MwSt.	Preis (€) inkl. MwSt.
 Parallelanschlag	1806B	123053-3	12,20	14,64
	1902 / 1911B / N1923B / 1923H	164371-0	9,20	11,04
	KP0800 / BKP180 / DKP180	165581-2	7,50	9,00
	KP0810/C / DKP181 / KP001G	122785-9	9,20	11,04
45° Anschlag zum Anfassen (1 Stück)	KP0810/C	122791-4	26,80	32,16
45° Anschlag zum Anfassen (2 Stück)	DKP181 / KP001G	191C22-0	72,30	86,76

ABSAUGUNG

Beschreibung	Geeignet für Modelle	Bestell-Nr.	Preis (€) exkl. MwSt.	Preis (€) inkl. MwSt.
 Winkelstück	LF1000 / KP0800 / KP0810/C / BKP180 / DKP180 / DKP181	416368-8	4,20	5,04
	1923H	122354-6	9,80	11,76
	N1923B	JPA122194	12,20	14,64
 Spandekel für Hobel (Zur Absaugung wird zusätzlich noch ein passender Saugschlauchadapter benötigt)	Hobel Boss / 1900B / N1923B	152122-3	4,20	5,04
	1902	191726-6*	5,10	6,12
	1911B	414468-8	3,50	4,20
 Saugschlauchadapter für Hobel (Zur Absaugung wird zusätzlich noch ein passender Spandekel benötigt)	1806B / KP312S	181575-9	8,00	9,60
	Hobel Boss / 1900B / 1902 / 1911B / 1923B / 1923H	JPA122275	6,50	7,80
 Saugschlauchadapter für Hobel (Zur Absaugung wird zusätzlich noch ein passender Spandekel benötigt. Bei Staubsauger 440 bitte O-Ring 213508-7 verwenden)	KP0800 / BKP180 / DKP180	451329-1	2,30	2,76

* solange Vorrat reicht

STAUBSÄCKE

Beschreibung	Geeignet für Modelle	Bestell-Nr.	Preis (€) exkl. MwSt.	Preis (€) inkl. MwSt.	
 Staubsaugbeutel	1911B	196300-5	32,20	38,64	
	Staubsaugbeutel inkl. Spandekel	N1923B	196299-4	32,20	38,64
	1923H	196298-6*	34,30	41,16	
Staubsaugbeutel	KP0810/C / KP0800 / BKP180 / DKP180 / DKP181	122793-0	22,40	26,88	

* solange Vorrat reicht

DICKENHOBEL 2012NB

Beschreibung	Bestell-Nr.	Preis (€) exkl. MwSt.	Preis (€) inkl. MwSt.
 HSS Wendemesser 2 Stk./Pkg.	793346-8	43,90	52,68
 HSS Messer 2 Stk./Pkg.	199911-5	97,60	117,12
 Druckplatte für HSS Wendemesser 793346-8	343682-8	18,50	ET 22,20
 Druckplatte für HSS Messer 793350-7	343692-5	7,40	ET 8,88
 Einstelllehre für 793346-8 und 793350-7	762016-0	4,20	5,04
 Innensechskantschlüssel 2,5 mm	783208-8	1,00	1,20
 Steckschlüssel 9 mm	782203-5*	2,90	3,48
 Halter mit Dauermagnet für Messerwechsel	762014-4	4,70	5,64
 Absaughaube Ø außen 76 mm	193036-7	22,40	26,88

* solange Vorrat reicht

ARBEITSTISCH FÜR 2012NB

Beschreibung	Geeignet für	Bestell-Nr.	Preis (€) exkl. MwSt.	Preis (€) inkl. MwSt.
 Arbeitsstuhl zweistufig	Dickenhobel 2012NB sowie alle Makita Kapp- und Gehrungssägen	198688-9	250,70	300,84

ABZIEHSTEIN

Größe (mm)	Bestell-Nr.	Preis (€) exkl. MwSt.	Preis (€) inkl. MwSt.
 180 x 70 x 20	794060-9	14,10	16,92





TCT SÄGEBLÄTTER

Die Profi-Auswahl für alle Arten von Kreissägen.

Professionelles Zubehör

Das Makita Zubehörprogramm ist eine Mischung aus bewährten und zuverlässigen Produkten, kombiniert mit ausgeklügelten Innovationen. Sorgfältig ausgewählt für die spezifischen Bedürfnisse des Profi-Anwenders.

Ursprünglich entwickelt als optimale Ergänzung des Makita Elektrowerkzeug-Programms, sind die meisten Makita Zubehörteile gleichermaßen auch für die Produkte anderer Hersteller geeignet.



TCT Sägeblatt-Programm

Eine komplette Auswahl an TCT Sägeblättern – entwickelt für Makita-Sägen und bestens geeignet für viele Modelle anderer Hersteller.

Hergestellt aus hochwertigem Stahl, produzieren Makita Sägeblätter sauberste Schnitte gepaart mit absolut zuverlässiger Leistung. Jeder Zahn ist perfekt feingeschliffen. Das bedeutet weniger Ausreißen des Materials und garantiert eine saubere Schnittkante.

Das breite Angebot besteht aus 5 verschiedenen Spezifikationen für transportable und stationäre Sägen.

Makita produziert Zubehör höchster Qualität, welches in Kombination mit Profi-Elektrowerkzeug eine effiziente und bewährte Lösung für jede Anforderung darstellt.

MForce: Sägeblätter mit revolutionärem Zahndesign. Mehrere Schneiden pro Zahn, um schnelle und saubere Schnitte zu erzielen.

Makforce: ein umfangreiches Programm von Qualitäts-Sägeblättern, ausgelegt für transportable Sägen. Hartmetallbestückt und mit verlängerter Lebensdauer.

Makblade Plus: dämpft Vibrationen und sorgt für leisen Lauf des Sägeblattes. Premium-Sägeblätter für Tischkreis-, Kapp- und Gehrungssägen.

Makblade: eine Auswahl an Sägeblättern für netz- und akkubetriebene Kreissägen, geeignet für alle Hersteller und Modelle. Entwickelt für saubere Schnittführung und hohe Lebensdauer.

Spezial-Sägeblätter: für spezielle Anwendungen, Maschinen und Materialien. Die eingebetteten Zähne eignen sich beispielsweise für Holz mit Nägeln und Astlöchern, Aluminium und Stahl, Akku-Sägen oder Tauchsägen.

Erklärung des Makita ID Code

Art des Schnittes	Sägeblattdurchmesser Ø mm	Bohrungsdurchmesser Ø mm
C = Grob M = Mittel F = Fein XF = Extra fein		A = 10 mm B = 15 mm C = 15,88 mm D = 16 mm E = 20 mm F = 25,4 mm G = 30 mm

C	S	C	X	2	3	0	2	4	G	L	
Sägeblatt-Typ MS = Kapp- und Gehrungssäge CS = Handkreissäge TS = Tischkreissäge BSS = Speziell für BSS610/DSS610 CMS = Akku-Kapp- und Gehrungssäge CC = Akku-Handkreissäge CCP = Akku-Tauchsäge CSP = Tauchsäge MCS = Metallkreissäge	Sägeblatt-Spezialtypen X = MForce E = Eingebettete Schneiden A = Aluminium	Anzahl der Zähne	Spezial-Eigenschaften L = Laserschlitze für ruhigen Lauf								

Beispiele:

MSXF305100GL: Kapp- und Gehrungssäge - Extra feiner Schnitt - 305 mm Blattdurchmesser - 100 Zähne - 30 mm Bohrdurchmesser - Laserschlitze
CCM15024A: Akku-Handkreissäge - Mittlerer Schnitt - 150 mm Blattdurchmesser - 24 Zähne - 10 mm Bohrdurchmesser
TSA20064G: Tischkreissäge - Aluminium - 200 mm Blattdurchmesser - 64 Zähne - 30 mm Bohrdurchmesser

TCT SÄGEBLÄTTER – ZAHNFORMEN



ATB
(Alternating Top Bevel)

Die mit Abstand am häufigsten vorkommende Zahnform

Einsatzzweck: Hart- und Weichholz, Sperrholzplatten, Spanplatten

Hi-ATB: Stärker abgechrägter Zahn-rücken; für extrem feine Schnitte, allerdings langsamerer Vorschub



ATAFR
(Alternating Top Alternating Face + Raker)

Selbes Blatt wie ATAF, jedoch mit zusätzlichem Räumerzahn um den Schnitt sauber zu halten.

Einsatzzweck: Sehr saubere Schnitte, exakte Schnittkanten



FTG
(Flat Top Grind)

Grobes Schnittbild, für Rohzuschnitte.

Einsatzzweck: Auftrennen von Hart- und Weichholz



MTCG
(Modified Triple Chip Grind)

Ähnlich wie TCG, jedoch nur wechselseitig angefast.

Einsatzzweck: Stahlprofile, Rohre, Bleche, usw.



ATAF
(Alternating Top Alternating Face)

Mit diesem Blatt sind feinere Querschnitte möglich.

Einsatzzweck: Beschichtete und furnierte Spanplatten, Plastikplatten, Hart- und Weichholz



MFORCE

„M-style“ Zähne haben mehr Schneidkanten und erzielen dadurch einen sehr sauberen Schnitt.

Mit einem 24 Zahn „MForce“ Sägeblatt kann nahezu das selbe Ergebnis erreicht werden, welches Sie auch mit einem herkömmlichen 48 Zahn Sägeblatt erreichen würden.



TCG
(Triple Chip Grind)

Eine robuste Zahnform mit dem Hauptzweck harte Materialien zu schneiden. Die trapezförmigen Zähne in Verbindung mit Räumerzähnen bieten sehr lange Haltbarkeit im Vergleich zu scharfkantigen ATAF oder ATAB Sägeblättern.

Einsatzzweck: Aluminium, Laminat, Harthölzer und Verbundwerkstoffe wie CORIAN®



SMTCG
(Stainless Modified Triple Chip Grind)

Weiterentwickelte Version der MTCG Zahnform um gesteigerten Ansprüchen gerecht zu werden.

Einsatzzweck: Rostfreier Stahl, Sandwichpaneele, Stahlprofile, Rohre, Bleche, usw.

TCT KREISSÄGEBLÄTTER

MFORCE



Für Handkreissägen

Ein revolutionär weiterentwickeltes Design, das neue Maßstäbe setzt. Eine größere Verschleißfläche und mehrere Schneidkanten bedeuten, dass die Lebensdauer des Sägeblattes verdoppelt wird. Eine schmale Zahnstärke reduziert die Reibung für leichteren Vorschub und schont dadurch den Motor. Doppelt so gutes Ergebnis gegenüber einem herkömmlichen Sägeblatt mit der halben Anzahl an Zähnen.

Längere Lebensdauer

Die abgeschrägten Vorder- und Oberseiten des Schneidezahnes stellen 6 Schneidkanten dar. Eine größere Verschleißfläche bedeutet eine längere Lebensdauer des Sägeblattes.

Schneller

Die abgeschrägte Zahnvorderseite hat zwei im Winkel von 10° angeordnete Schneidflächen um einen dynamischeren Sägevorgang zu ermöglichen.

Sauberer

„M-Style“ Zähne haben mehr Schneidkanten und erzielen dadurch einen sehr sauberen Schnitt. Sie erreichen mit einem 24 Zahn „MForce“ Sägeblatt das selbe Ergebnis welches Sie auch mit einem herkömmlichen 48 Zahn Sägeblatt erreichen.

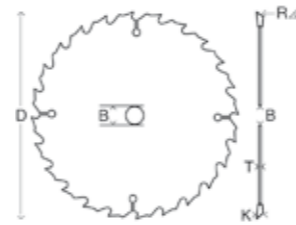

Blatt Ø (mm) (D)	ID Nummer	Schnittstärke (mm) (K)	Bohr Ø (mm) (B)	Zähne	Blattstärke (mm) (T)	Winkel° (R)	Ring Ø (mm)	Zahnform	Querschnitt	Längsschnitt	max. Drehzahl	Material-Typ	Bestell-Nr.	Preis (€) exkl. MwSt.	Preis (€) inkl. MwSt.
165	CSCX16510E	2,0	20	10	1,2	15		M-FORCE	●	●	9.250	Holz	B-07886*	17,60	21,12
	CSCX16510G	2,0	30	10	1,2	15		M-FORCE	●	●	9.250	Holz	B-07892	17,60	21,12
	CSCX16516E	2,0	20	16	1,2	15		M-FORCE	●	●	9.250	Holz	B-07901*	17,60	21,12
	CSMX16524E	2,0	20	24	1,2	15	15,88	M-FORCE	●	●	9.250	Holz	B-32007	PaA	PaA
170	CSCX17016G	2,0	30	16	1,2	15	15,88	M-FORCE	●	●	8.980	Holz	B-07917*	17,60	21,12
	CSMX17024G	2,0	30	24	1,2	15	15,88	M-FORCE	●	●	8.980	Holz	B-08012*	17,60	21,12
180	CSCX18016E	2,0	20	16	1,2	15		M-FORCE	●	●	8.480	Holz	B-07923*	17,60	21,12
	CSCX18016G	2,0	30	16	1,2	15		M-FORCE	●	●	8.480	Holz	B-07939*	16,40	19,68
	CSMX18024E	2,0	20	24	1,2	15		M-FORCE	●	●	8.480	Holz	B-08028*	22,40	26,88
	CSMX18024G	2,0	30	24	1,2	15		M-FORCE	●	●	8.480	Holz	B-08034*	21,00	25,20
185	CSCX18516G	2,0	30	16	1,2	15		M-FORCE	●	●	8.250	Holz	B-31968	21,00	25,20
	CSMX18524G	2,0	30	24	1,2	15	15,88/20	M-FORCE	●	●	8.250	Holz	B-08040*	21,00	25,20
190	CSCX19012C	2,0	15,88	12	1,2	15		M-FORCE	●	●	8.040	Holz	B-07951	15,20	18,24
	CSCX19012G	2,0	30	12	1,2	15	15,88/20	M-FORCE	●	●	8.040	Holz	B-31974	19,90	23,88
	CSMX19024G	2,0	30	24	1,2	15	15,88/20	M-FORCE	●	●	8.040	Holz	B-32041	PaA	PaA
	CSMX19024C	2,0	15,88	24	1,2	15		M-FORCE	●	●	8.040	Holz	B-08062*	18,70	22,44
210	CSCX21016G	2,3	30	16	1,4	15		M-FORCE	●	●	7.300	Holz	B-07973*	26,80	32,16
	CSMX21024G	2,3	30	24	1,4	15		M-FORCE	●	●	7.300	Holz	B-08078*	28,50	34,20
	CSFX21040G	2,3	30	40	1,4	15		M-FORCE	●	●	7.300	Holz	B-08109*	41,20	49,44
	CSCX23018G	2,3	30	18	1,6	15		M-FORCE	●	●	6.640	Holz	B-07989*	28,50	34,20
230	CSMX23024G	2,3	30	24	1,6	15		M-FORCE	●	●	6.640	Holz	B-08084*	36,50	43,80
	CSFX23040G	2,3	30	40	1,6	15		M-FORCE	●	●	6.640	Holz	B-08115*	32,20	38,64
	CSCX23520G	2,3	30	20	1,6	15	15,88/25	M-FORCE	●	●	6.500	Holz	B-07995	32,20	38,64
235	CSMX23524G	2,3	30	24	1,6	15		M-FORCE	●	●	6.500	Holz	B-08090	32,20	38,64
	CSFX23540G	2,3	30	40	1,6	15	15,88/25	M-FORCE	●	●	6.500	Holz	B-08121	41,20	49,44

* solange Vorrat reicht

MAKFORCE



Für Handkreissägen

Ein umfangreiches Programm von Handkreissägeblätter für alle Hersteller und Modelle. Eine große Auswahl an verschiedenen Größen von 140 mm - 355 mm Durchmesser und 10 - 60 Zähnen. Vom groben Längsschnitt bis zum exakten Querschnitt ist jeder Bereich abgedeckt.

Voll gehärtete und exakt ausgerichtete Sägeblätter absorbieren Schläge und sorgen für Spurtreue.

HM-Schneiden der Extraklasse mit geringem Verschleiß für lange Lebensdauer. Schmale Sägeblätter reduzieren den Widerstand und gewährleisten einen schnellen, sanften Vorschub.

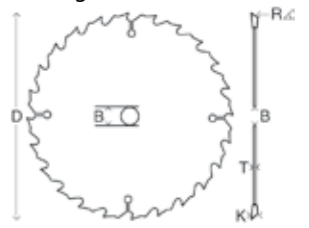

Blatt Ø (mm) (D)	ID Nummer	Schnittstärke (mm) (K)	Bohr Ø (mm) (B)	Zähne	Blattstärke (mm) (T)	Winkel° (R)	Ring Ø (mm)	Zahnform	Querschnitt	Längsschnitt	max. Drehzahl	Material-Typ	Bestell-Nr.	Preis (€) exkl. MwSt.	Preis (€) inkl. MwSt.
140	CSC14018C	1,5	15,88	18	1,0	20		ATB	●	●	10.910	Holz	B-08137*	22,40	26,88
150	CSM15024E	2,4	20	24	1,5	20		ATB	●	●	10.180	Holz	B-08280*	26,80	32,16
	CSC16016E	2,4	20	16	1,5	20	15,88	ATB	●	●	9.540	Holz	B-08143*	22,40	26,88
160	CSM16024E	2,4	20	24	1,5	20	15,88	ATB	●	●	9.540	Holz	B-32203	26,80	32,16
	CSM16040E	2,4	20	40	1,5	20	15,88	ATB	●	●	9.540	Holz	B-32297	32,20	38,64
	CSC16510E	2,0	20	10	1,4	20		FTG	●	●	9.250	Holz	B-08159	23,70	28,44
	CSC16510G	2,0	30	10	1,4	20		FTG	●	●	9.250	Holz	B-08165	22,40	26,88
165	CSM16524G	2,4	30	24	1,5	20		ATB	●	●	9.250	Holz	B-08305*	26,80	32,16
	CSM16540G	2,4	30	40	1,5	20		ATB	●	●	9.250	Holz	B-08436*	32,20	38,64
	CSC17016G	2,4	30	16	1,5	20	15,88	ATB	●	●	8.980	Holz	B-08171*	16,40	19,68
170	CSM17024G	2,4	30	24	1,5	20	15,88	ATB	●	●	8.980	Holz	B-08311*	28,50	34,20
	CSM17040G	2,4	30	40	1,5	20	15,88	ATB	●	●	8.980	Holz	B-32312	32,20	38,64
	CSC18016E	2,4	20	16	1,5	20		ATB	●	●	8.480	Holz	B-08187*	19,90	23,88
180	CSC18016G	2,4	30	16	1,5	20		ATB	●	●	8.480	Holz	B-08193*	25,20	30,24
	CSM18024E	2,4	20	24	1,5	20		ATB	●	●	8.480	Holz	B-08327*	25,20	30,24
	CSM18024G	2,4	30	24	1,5	20		ATB	●	●	8.480	Holz	B-08333*	28,50	34,20
	CSM18040E	2,4	20	40	1,5	20		ATB	●	●	8.480	Holz	B-08458*	28,50	34,20
	CSM18040G	2,4	30	40	1,5	20		ATB	●	●	8.480	Holz	B-08464*	32,20	38,64
	CSC18516C	1,8	15,88	16	1,2	20		ATB	●	●	8.250	Holz	B-08202*	25,20	30,24
185	CSM18524C	1,8	15,88	24	1,2	20		ATB	●	●	8.250	Holz	B-08349*	28,50	34,20
	CSC19012G	2,0	30	12	1,4	20	15,88/20	FTG	●	●	8.040	Holz	B-08224*	25,20	30,24
190	CSM19024G	2,2	30	24	1,4	20	15,88/20	ATB	●	●	8.040	Holz	B-08355*	28,50	34,20
	CSM19024C	2,2	15,88	24	1,4	20		ATB	●	●	8.040	Holz	B-08361*	26,80	32,16
	CSM19040G	2,2	30	40	1,4	20	15,88/20	ATB	●	●	8.040	Holz	B-08486*	36,50	43,80
	CSM19040C	2,2	15,88	40	1,4	20		ATB	●	●	8.040	Holz	B-08492*	28,50	34,20
210	CSXF19060G	2,2	30	60	1,4	15	15,88/20	ATAF	●	●	8.040	Holz	B-08551*	34,30	41,16
	CSC21016G	2,4	30	16	1,6	20		ATB	●	●	7.300	Holz	B-08230*	28,50	34,20
	CSM21024G	2,4	30	24	1,6	20		ATB	●	●	7.300	Holz	B-08377*	34,30	41,16
230	CSM21040G	2,4	30	40	1,6	20		ATB	●	●	7.300	Holz	B-08501*	36,50	43,80
	CSC23018G	2,6	30	18	1,6	20		ATB	●	●	6.640	Holz	B-08246*	32,20	38,64
	CSM23024G	2,3	30	24	1,6	20		ATB	●	●	6.640	Holz	B-08383	38,90	46,68
	CSM23040G	2,6	30	40	1,6	20		ATB	●	●	6.640	Holz	B-08517	38,90	46,68
	CSXF23060G	2,8	30	60	1,8	15		ATAF	●	●	6.640	Holz	B-08567*	41,20	49,44
	CSC23518G	2,6	30	18	1,6	50		ATB	●	●	6.500	Holz	B-08252*	38,90	46,68
235	CSM23520G	2,3	30	20	1,6	20		ATB	●	●	6.500	Holz	B-08399*	26,80	32,16
	CSM23524G	2,3	30	24	1,6	20		ATB	●	●	6.500	Holz	B-08408	38,90	46,68
	CSM23540G	2,6	30	40	1,6	20		ATB	●	●	6.500	Holz	B-08523	41,20	49,44
	CSXF23560G	2,8	30	60	1,8	15		ATAF	●	●	6.500	Holz	B-08589	41,20	49,44
270	CSC27024G	2,6	30	24	1,8	20		ATB	●	●	5.650	Holz	B-08268*	46,60	55,92
	CSM27040G	2,6	30	40	1,6	20		ATB	●	●	5.650	Holz	B-08539	59,00	70,80
	CSXF27060G	2,8	30	60	1,8	15	20	ATAF	●	●	5.650	Holz	B-08573	62,20	74,64
355	CSC35524G	3,0	30	24	2,2	20		ATB	●	●	4.300	Holz	B-32188	65,50	78,60
	CSM35540G	3,0	30	40	2,2	20		ATB	●	●	4.300	Holz	B-08414	80,40	96,48
	CSM35560G	3,0	30	60	2,2	20		ATB	●	●	4.300	Holz	B-08545	80,40	96,48

* solange Vorrat reicht

ET – Ersatzteil PaA – Preis auf Anfrage

MAKBLADE PLUS



Für Tischkreis-, Kapp- und Gehrungssägen

Die "Makblade Plus" Sägeblätter für Kapp- und Gehrungssägen bzw. Tischkreissägen besitzen eine einzigartige, patentierte Technologie. Entwickelt um einen gedämpften und leisen Lauf zu gewährleisten. Ein kaum vibrierendes Sägeblatt ermöglicht eine exakte Schnittführung und reduziert ein Verbiegen des Sägeblattes. Die HM bestückten Zähne haben dadurch eine erheblich längere Lebensdauer.

Die Verwendung eines speziellen Grundkörpers ermöglicht ein sehr schmales Sägeblatt und feinere Schnitte.

Vibrationsdämpfungssystem bestehend aus einer Kunstharzfällung in einem lasergeschnittenen Schlitz.

Speziell beschichtet für extrem wenig Reibung, sanften Vorschub und Schutz gegen Korrosion und Harz.

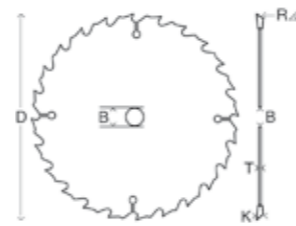

Blatt Ø (mm) (D)	ID Nummer	Schnittstärke (mm) (K)	Bohr Ø (mm) (B)	Zähne	Blattstärke (mm) (T)	Winkel° (R)	Ring Ø (mm)	Zahnform	Querschnitt	Längsschnitt	max. Drehzahl	Material-Typ	Bestell-Nr.	Preis (€) exkl. MwSt.	Preis (€) inkl. MwSt.
190	MSC19024EL	2,2	20	24	1,6	5		ATB	●		8.040	Holz	B-08604	43,90	52,68
	MSF19060EL	2,0	20	60	1,4	5		ATAF	●		8.040	Holz	B-08757	55,80	66,96
200	TSM20036GL	2,6	30	36	1,6	20		ATB	●	●	7.630	Holz	B-09802*	84,70	101,64
	TSF20060GL	2,6	30	60	1,6	15		ATAFR	●	●	7.630	Holz	B-08822*	84,70	101,64
216	MSC21624GL	2,4	30	24	1,6	5		ATB	●		7.070	Holz	B-08610*	55,80	66,96
	MSM21648GL	2,4	30	48	1,6	5		ATAF	●		7.070	Holz	B-08632	72,30	86,76
	MSM21660GL	2,1	30	60	1,6	5		ATAF	●		7.070	Holz	B-08676	76,20	91,44
	MSXF21680GL	2,8	30	80	1,8	5		ATAF	●		7.070	Holz	B-08791	113,70	136,44
250	TSM25040GL	2,8	30	40	1,8	20		ATB	●	●	6.110	Holz	B-09818*	102,90	123,48
	TSF25080GL	2,8	30	80	1,8	15		ATAFR	●	●	6.110	Holz	B-08838*	119,00	142,80
255	MSC25532GL	2,3	30	32	1,8	5		ATB	●		5.990	Holz	B-08626*	76,20	91,44
	MSM25540GL	2,4	30	40	1,8	5		ATAF	●		5.990	Holz	B-08648*	72,30	86,76
	MSM25560GL	2,3	30	60	1,8	5		ATAF	●		5.990	Holz	B-08682*	93,30	111,96
	MSF25572GL	2,4	30	72	1,8	5		ATAF	●		5.990	Holz	B-08763*	97,60	117,12
260	MSM26040GL	2,3	30	40	1,8	5		ATAF	●		5.870	Holz	B-08654	80,40	96,48
	TSM26048GL	2,8	30	48	1,8	20		ATB	●	●	5.870	Holz	B-09824	113,70	136,44
	MSM26060GL	2,3	30	60	1,8	5		ATAF	●		5.870	Holz	B-32524	PaA	PaA
	MSM26070GL	2,3	30	70	1,8	5		ATAF	●		5.870	Holz	B-08707*	80,40	96,48
	MSF26080GL	2,3	30	80	1,8	5		ATAF	●		5.870	Holz	B-08779	102,90	123,48
300	TSF26080GL	2,8	30	80	1,8	15		ATAFR	●	●	5.870	Holz	B-08844	124,40	149,28
	MSXF260100GL	2,3	30	100	1,8	5		ATAF	●		5.870	Holz	B-08800	108,30	129,96
	TSM30048GL	2,8	30	48	1,8	20		ATB	●	●	5.090	Holz	B-09830*	102,90	123,48
	TSF300100GL	2,8	30	100	1,8	15		ATAFR	●	●	5.090	Holz	B-08850*	144,60	173,52
	MSM30540GL	2,3	30	40	1,8	5		ATAF	●		5.000	Holz	B-08660	102,90	123,48
305	MSM30560GLA	2,6	30	60	2,0	5		ATAF	●		5.000	Holz	B-08729	130,80	156,96
	MSM30570GL	2,5	30	70	1,9			ATAF	●		5.000	Holz	B-08735*	93,30	111,96
	MSF30580GL	2,3	30	80	1,8	5		ATAF	●		5.000	Holz	B-08785	119,00	142,80
350	MSXF305100GL	2,3	30	100	1,8	5		ATAF	●		5.000	Holz	B-08816	137,20	164,64
	TSM35056GL	3,5	30	56	2,5	20		ATB	●	●	4.360	Holz	B-09846*	108,30	129,96
355	TSF350100GL	3,0	30	100	2,0	15		ATAFR	●	●	4.360	Holz	B-08866*	175,70	210,84
	MSM35580GL	3,0	30	80	2,2	5		ATAF	●		4.300	Holz	A-02618	167,20	200,64

* solange Vorrat reicht

MAKBLADE



Für Kapp- und Gehrungssägen

Ein reichhaltiges Sortiment an Sägeblätter für Kapp- und Gehrungssägen alle Marken und Modelle. Auch für Akku Kapp- und Gehrungssägen geeignet. Eine große Auswahl an verschiedenen Größen von 190 mm bis 305 mm Durchmesser und 24 bis 100 Zähne. Deckt vom groben Ablängen bis zum exakten Passschnitt alle Bereiche ab.

Voll gehärtete und exakt ausgerichtete Sägeblätter absorbieren Schläge und sorgen für Spurtreue.

Feingeschliffene, länger haltbare Schneiden reduzieren die Belastung. Dies kommt der Maschine und dem Sägeblatt zugute.

Schmale Sägeblätter sorgen für geringen Verschleiß und garantieren einen sanften Vorschub.

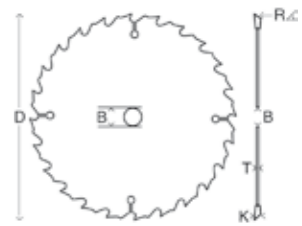

Blatt Ø (mm) (D)	ID Nummer	Schnittstärke (mm) (K)	Bohr Ø (mm) (B)	Zähne	Blattstärke (mm) (T)	Winkel° (R)	Ring Ø (mm)	Zahnform	Querschnitt	Längsschnitt	max. Drehzahl	Material-Typ	Bestell-Nr.	Preis (€) exkl. MwSt.	Preis (€) inkl. MwSt.
190	MSC19024E	2,2	20	24	1,6	5		ATB	●		8.040	Holz	B-32708	PaA	PaA
	MSM19048E	2,2	20	48	1,6	5		ATB	●		8.040	Holz	B-08953	38,90	46,68
	MSF19060E	2,0	20	60	1,4	5		ATB	●		8.040	Holz	B-09042	43,90	52,68
	MSC21624G	2,4	30	24	1,6	5		ATB	●		7.070	Holz	B-08903	38,90	46,68
216	MSM21648G	2,4	30	48	1,6	5		ATB	●		7.070	Holz	B-08969*	52,50	63,00
	MSF21660G	2,0	30	60	1,4	5		ATB	●		7.070	Holz	B-09058	46,60	55,92
	MSXF21680G	2,8	30	100	1,8	5		ATB	●		7.070	Holz	B-09092	49,40	59,28
	MSC25032G	2,4	30	32	1,6	5		ATAF	●		6.110	Holz	B-08919	36,50	43,80
250	MSM25048G	2,4	30	48	1,8	5		ATB	●		6.110	Holz	B-08975	49,40	59,28
	MSM25060G	2,3	30	60	1,8	5		ATB	●		6.110	Holz	B-09008	49,40	59,28
	MSF25072G	2,4	30	72	1,8	5		ATB	●		6.110	Holz	B-09064*	49,40	59,28
	MSXF250100G	2,3	30	100	1,8	5		ATB	●		6.110	Holz	B-09101*	55,80	66,96
255	MSC25532G	2,3	30	32	1,8	5		ATAF	●		5.990	Holz	B-08925	65,50	78,60
	MSM25560G	2,3	30	60	1,8	5		ATB	●		5.990	Holz	B-09014	49,40	59,28
	TSC26024G	2,3	30	24	1,6	20		ATB	●	●	5.870	Holz	B-21989	41,20	49,44
	MSC26032G	2,3	30	32	1,8	5		ATAF	●		5.870	Holz	B-08931	49,40	59,28
260	MSM26040G	2,3	30	40	1,8	5		ATB	●		5.870	Holz	B-08981*	41,20	49,44
	MSM26060G	2,3	30	60	1,8	5		ATB	●		5.870	Holz	B-09020*	49,40	59,28
	MSF26080G	2,3	30	80	1,8	5		ATB	●		5.870	Holz	B-09070*	52,50	63,00
	MSXF260100G	2,3	30	100	1,8	5		ATB	●		5.870	Holz	B-09117	65,50	78,60
305	MSC30532G	2,3	30	32	1,8	5		ATAF	●		5.000	Holz	B-08947	55,80	66,96
	MSM30540G	2,3	30	40	1,8	5		ATB	●		5.000	Holz	B-08997	52,50	63,00
	MSM30560G	2,3	30	60	1,8	5		ATB	●		5.000	Holz	B-32817	62,20	74,64
	MSF30580G	2,3	30	80	1,8	5		ATB	●		5.000	Holz	B-09086*	68,80	82,56
315	MSXF305100G	2,3	30	100	1,8	5		ATB	●		5.000	Holz	B-09123	80,40	96,48
	TSC31528G	2,8	30	28	2,0	20		ATB	●	●	4.850	Holz	B-46171	62,20	74,64
	TSM31548G	2,8	30	48	2,0	10		ATB	●	●	4.850	Holz	B-46187	72,30	86,76
	TSF31560G	2,8	30	60	2,0	10		ATB	●	●	4.850	Holz	B-46193	80,40	96,48

* solange Vorrat reicht

SÄGEBLÄTTER „ECONOMY“

Für Tischkreis-, Kapp- und Gehrungssägen

Kreissägeblätter mit einem ausgezeichneten Preis-Leistungs-Verhältnis. Ideal für Hobbyanwender und den gelegentlichen Einsatz.

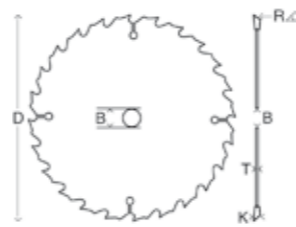

Blatt Ø (mm) (D)	ID Nummer	Schnittstärke (mm) (K)	Bohr Ø (mm) (B)	Zähne	Blattstärke (mm) (T)	Winkel° (R)	Ring Ø (mm)	Zahnform	Querschnitt	Längsschnitt	max. Drehzahl	Material-Typ	Bestell-Nr.	Preis (€) exkl. MwSt.	Preis (€) inkl. MwSt.
255		2,6	30	40	1,8	15		ATB	●	●	5.870	Holz	D-74049	16,40	19,68
260		2,6	30	40	1,8	15		ATB	●	●	5.870	Holz	D-74077	16,40	19,68

SPEZIAL – AKKU-HANDKREISSÄGEN

Für Akku-Handkreissägen

Premium Sägeblätter speziell für Akku Handkreissägen, schont den Akku und schützt den Motor. Geeignet zur Holzbearbeitung und erhältlich für alle gängigen Modelle - natürlich in bewährter Makita Qualität!



Extra dünner, perfekt ausgerichteter Grundkörper aus Stahl für exakten Geradeauslauf.

Zahndesign für universelle Schnitte in Holz. Präzise feingeschliffene HM-Schneiden für einfache, reibungslose Schnitte und eine lange Lebensdauer.

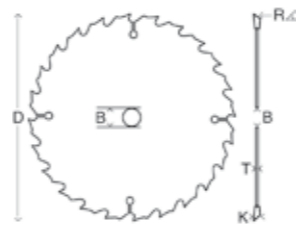

Blatt Ø (mm) (D)	ID Nummer	Schnittstärke (mm) (K)	Bohr Ø (mm) (B)	Zähne	Blattstärke (mm) (T)	Winkel° (R)	Ring Ø (mm)	Zahnform	Querschnitt	Längsschnitt	max. Drehzahl	Material-Typ	Bestell-Nr.	Preis (€) exkl. MwSt.	Preis (€) inkl. MwSt.
85	CCF8520B	1,0	15	20	0,7	10		ATB	●	●	2.240	Holz	B-33576	9,80	11,76
136	CCM13624A	1,5	10	24	1,0	20		ATAF	●	●	4.500	Holz	B-09139*	23,70	28,44
	CCF13636A	1,5	10	36	1,0	18		ATAF	●	●	4.500	Holz	B-09210*	22,40	26,88
	CCF13636E	1,5	20	36	1,0	18		ATAF	●	●	4.500	Holz	B-33635	23,70	28,44
	CCC13616E	1,5	20	16	1,0	20		ATAF	●	●	4.500	Holz	B-10643	25,20	30,24
150	CCM15024A	1,5	10	24	1,0	20		ATAF	●	●	2.500	Holz	B-09145*	25,20	30,24
	CCF15040A	1,5	10	40	1,0	18		ATAF	●	●	2.500	Holz	B-09226*	26,80	32,16
	BSS16524E	1,5	20	24	1,0	20		ATAF	●	●	4.770	Holz	B-09173*	23,70	28,44
165	CCC16524A	1,5	10	24	1,0	20		ATAF	●	●	4.770	Holz	B-09189	23,70	28,44
	CCM16540E	1,6	20	40	1,0	18		ATAF	●	●	4.770	Holz	B-09232*	25,20	30,24
	BSS16540E	1,6	20	40	1,0	18		ATAF	●	●	4.770	Holz	B-32960	25,20	30,24
190	CCC19024G	2,0	30	24	1,4	20		ATAF	●	●	3.000	Holz	B-09195*	26,80	32,16
	CCM19040G	2,0	30	40	1,4	10		ATAF	●	●	3.000	Holz	B-09254*	32,20	38,64

* solange Vorrat reicht

SPEZIAL – AKKU-TAUCHSÄGEN

Für Akku-Tauchsägen

Extra dünne Sägeblätter speziell für Akku-Tauchsägen.

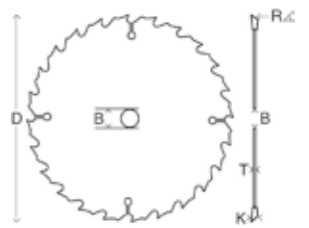

Blatt Ø (mm) (D)	ID Nummer	Schnittstärke (mm) (K)	Bohr Ø (mm) (B)	Zähne	Blattstärke (mm) (T)	Winkel° (R)	Ring Ø (mm)	Zahnform	Querschnitt	Längsschnitt	max. Drehzahl	Material-Typ	Bestell-Nr.	Preis (€) exkl. MwSt.	Preis (€) inkl. MwSt.
165	CCPM16528E	2,0	20	28	1,4	15	-	ATB	●	●	9.250	Holz	B-56699	43,90	52,68
	CCPF16548EL	1,85	20	48	1,25	8	-	ATB	●	●	9.250	Holz	B-56708	49,40	59,28
	CCPA16556EL	2,0	20	56	1,4	-3	-	TCG	●	●	9.250	Alu	B-56714	68,80	82,56
	CCPXF16560EL	2,0	20	60	1,4	5	-	Hi-ATB	●	●	9.250	Holz, MDF, Laminat	B-56720	59,00	70,80
	CCPXF16560EL	2,0	20	60	1,4	5	-	TCG	●	●	9.250	Holz, MDF	B-56736	59,00	70,80
	CCPF16548EL	2,0	20	48	1,4	5	-	TCG	●	●	9.250	CORIAN®	B-56742	68,80	82,56

SPEZIAL – AKKU-KAPPSÄGEN

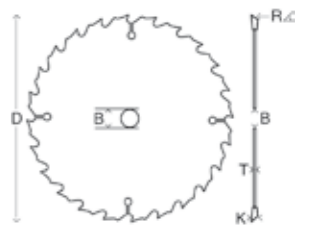

Blatt Ø (mm) (D)	ID Nummer	Schnittstärke (mm) (K)	Bohr Ø (mm) (B)	Zähne	Blattstärke (mm) (T)	Winkel° (R)	Ring Ø (mm)	Zahnform	Querschnitt	Längsschnitt	max. Drehzahl	Material-Typ	Bestell-Nr.	Preis (€) exkl. MwSt.	Preis (€) inkl. MwSt.
165		1,9	20	64	1,4	10		ATAF				Holz	B-56487	43,90	52,68
		1,8	20	60	1,2	5		TCG				Aluminium	B-56530	46,60	55,92
190	CMSC19024E	1,9	20	24	1,4	-18		ATAF			3.000	Holz	B-21967*	26,80	32,16

* solange Vorrat reicht

EFFICUT

Für Akku-Handkreissägen, Akku-Kappsägen und Akku-Tauchsägen

Neu entwickeltes Zahndesign speziell für akkubetriebene Sägen, schont den Akku und schützt den Motor. Natürlich in bewährter Makita Qualität!

Neue Zahnform für geringeren Widerstand. Extra dünner, perfekt ausgerichteter Grundkörper aus Stahl für exakten Geradeauslauf.

Präzise feingeschliffene HM-Schneiden mit neuer Geometrie für reibungslose Schnitte und eine lange Akkulaufzeit.

Aufgrund der dünnen Bauform empfehlen wir bei Längsschnitten in Massivholz, ein Sägeblatt mit einer dickeren Blattstärke zu verwenden.

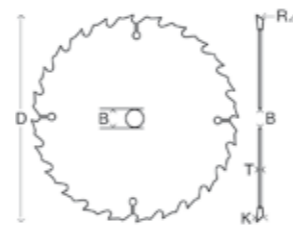

EFFICUT-SÄGEBLÄTTER FÜR AKKU-HANDKREISSÄGEN

Blatt Ø (mm) (D)	ID Nummer	Schnittstärke (mm) (K)	Bohr Ø (mm) (B)	Blattstärke (mm) (T)	Zähne	Winkel (R)	Zahnform	max. Drehzahl	Material-Typ	Geeignet für	Bezeichnung	Bestell-Nr.	Preis (€) exkl. MwSt.	Preis (€) inkl. MwSt.
150	MCCSM15025E	1,4	20	1,0	25	23	ATAFR	10.180	Holz	Akku-Handkreissägen	EFFICUT	E-06890*	25,20	30,24
	CCMF16525E	1,4	20	1,0	25	23	ATAFR	9.250	Holz, MDF, Laminat	Akku-Handkreissägen	EFFICUT	B-62985	26,80	32,16
	CCF16540EL	1,5	20	1,0	40	15	ATAFR	9.250	Holz, WPC	Akku-Handkreissägen	EFFICUT	E-12223	38,90	46,68
165	CCXF16556EL	1,45	20	1,0	56	23	ATAFR	9.250	Holz, MDF, Laminat	Akku-Handkreissägen, sauberer und lärmärmer Schnitt	EFFICUT	B-57336	49,40	59,28
185	CCM18524G	1,45	30	1,0	24	23	ATAFR	8.250	Holz	XGT Akku-Handkreissäge RS001G	EFFICUT	E-08676	30,20	36,24
190	CCM19024G	1,45	30	1,0	24	23	ATAFR	8.040	Holz, MDF, Laminat	Akku-Handkreissägen	EFFICUT	B-64191	28,50	34,20
	CCF19045G	1,45	30	1,0	45	23	ATAFR	8.040	Holz	Akku-Handkreissägen	EFFICUT	B-68638	36,50	43,80
235	CCM23524G	2,2	30	1,5	24	20	ATBR	6.500	Holz, MDF, Laminat	Akku-Handkreissägen	EFFICUT	E-01909	34,30	41,16
260	CCC26024G	2,15	30	1,5	24	23	ATAFR	5.870	Holz	XGT Akku-Handkreissäge RS002G	EFFICUT	E-07705	52,50	63,00
270	CCC27024G	2,15	30	1,5	24	23	ATAFR	5.650	Holz	Akku-Handkreissägen	EFFICUT	E-12946	49,40	59,28

* solange Vorrat reicht



EFFICUT-SÄGEBLÄTTER FÜR AKKU-KAPP- UND GEHRUNGSSÄGEN

Blatt Ø (mm) (D)	ID Nummer	Schnittstärke (mm) (K)	Bohr Ø (mm) (B)	Blattstärke (mm) (T)	Zähne	Winkel (R)	Zahnform	max. Drehzahl	Material-Typ	Geeignet für	Bezeichnung	Bestell-Nr.	Preis (€) exkl. MwSt.	Preis (€) inkl. MwSt.
165	CMSF16560E	1,85	20	1,35	60	10	ATAFR	9.250	Holz	Akku-Kappsägen	EFFICUT	B-69858	46,60	55,92
	CMSM21645G	2	30	1,5	45	10	ATBR	7.070	Holz, MDF, Laminat	Akku-Kappsägen	EFFICUT	E-06971	43,90	52,68
216	CMSF21660G	2	30	1,5	60	10	ATBR	7.070	Holz, MDF, Laminat	Akku-Kappsägen	EFFICUT	E-08888	52,50	63,00
	CMSXF21680G	2	30	1,5	80	10	ATBR	7.070	Holz, MDF, Laminat	Akku-Kappsägen	EFFICUT	E-08894	62,20	74,64
	CMSM26045G	2,15	30	1,65	45	10	ATAFR	5.870	Holz	Akku-Kappsägen	EFFICUT	B-64630	52,50	63,00
260	CMSF26060G	2,15	30	1,65	60	10	AFATR	5.870	Holz, MDF, Laminat	Akku-Kappsägen	EFFICUT	B-67234	55,80	66,96
	CMSXF26080G	2,15	30	1,65	80	10	ATAFR	5.870	Holz	Akku-Kappsägen	EFFICUT	B-67290	68,80	82,56
	CMSM30560G	2,15	30	1,65	60	10	ATAFR	5.000	Holz	Akku-Kappsägen	EFFICUT	B-67256	72,30	86,76
305	CMSF30580G	2,15	30	1,65	80	10	ATAFR	5.000	Holz	Akku-Kappsägen	EFFICUT	B-67262	80,40	96,48
	CMSXF305100G	2,15	30	1,65	100	10	AFATR	5.000	Holz	Akku-Kappsägen	EFFICUT	B-67278	89,00	106,80

EFFICUT-SÄGEBLÄTTER FÜR METALL

Blatt Ø (mm) (D)	ID Nummer	Schnittstärke (mm) (K)	Bohr Ø (mm) (B)	Blattstärke (mm) (T)	Zähne	Winkel (R)	Zahnform	max. Drehzahl	Material-Typ	Geeignet für	Bezeichnung	Bestell-Nr.	Preis (€) exkl. MwSt.	Preis (€) inkl. MwSt.
136	MCCS13645E	1,1	20	0,95	45		SMTCG	4.500	Stahl- u. Edelstahlprofile bis 3 mm Wandstärke	Akku-Metallhandkreissägen	EFFICUT-Metal	B-69272	52,50	63,00
150	MCCS15033E	1,1	20	0,95	33		SMTCG	4.680	Stahlprofile bis 3 mm Wandstärke	Akku-Metallhandkreissägen	EFFICUT-Metal	B-69288	43,90	52,68
	MCCS15048E	1,1	20	0,95	48		SMTCG	4.680	Stahl- u. Edelstahlprofile bis 3 mm Wandstärke	Akku-Metallhandkreissägen	EFFICUT-Metal	B-69331	55,80	66,96
165	CMSA16554EL	1,5	20	1,15	54		SMTCG	9.250	Alu-Profile	Akku-Kappsägen	EFFICUT-Alu	E-16760	62,20	74,64
185	MCCS18545GL	1,4	39	1,2	45		SMTCG	5.800	Stahl	Akku-Metallhandkreissägen	EFFICUT-Metal	E-12859	76,20	91,44
	MCCS18560GL	1,4	30	1,2	60		SMTCG	5.800	Stahl und Edelstahl	Akku-Metallhandkreissägen	EFFICUT-Metal	E-12843	97,60	117,12
260	MCCSM26030E	1,85	30	1,5	81	-3	SMTCG	5.870	Alu-Profile	Akku-Kappsägen	EFFICUT-Alu	E-06317	76,20	91,44

SPEZIAL – EINGEBETTETE SCHNEIDEN

Für Handkreissägen



Entwickelt für Makita und andere Hersteller, zeichnen sich Sägeblätter mit eingebetteten Zähnen (auch Tiefzahn-Sägeblätter genannt) durch eine hervorragende Lebensdauer aus. Tiefzahn-Sägeblätter besitzen eine sehr starke Verbindung zwischen Schneide und Sägeblattkörper.

Astlöcher, Nägel und Schrauben stellen für dieses Spezialsägeblatt keine Herausforderung dar. Speziell für altes Bauholz und Abrissarbeiten.

Schneidet Nägel und Knoten.

Extrem robust und langlebig.

Ausgedehnte Serviceintervalle und hohe Nutzbarkeit.

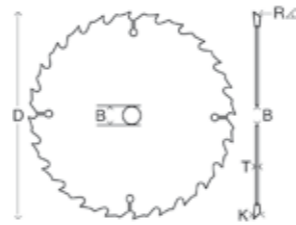

Blatt Ø (mm) (D)	ID Nummer	Schnittstärke (mm) (K)	Bohr Ø (mm) (B)	Zähne	Blattstärke (mm) (T)	Winkel° (R)	Ring Ø (mm)	Zahnform	Querschnitt	Längsschnitt	max. Drehzahl	Material-Typ	Bestell-Nr.	Preis (€) exkl. MwSt.	Preis (€) inkl. MwSt.
165	CSCE16516E	2,0	20	16	1,25	23		ATB	●	●	9.250	Holz	B-09329	34,30	41,16
	CSME16524E	2,0	20	24	1,25	23		ATB	●	●	9.250	Holz	B-09391	38,90	46,68
	CSME16540E	2,0	20	40	1,25	18		ATB	●	●	9.250	Holz	B-09472*	41,20	49,44
185	CSCE18516G	2,0	30	16	1,25	25		ATB	●	●	8.250	Holz	B-09341	25,20	30,24
	CSME18520G	2,0	30	20	1,25	25		ATB	●	●	8.250	Holz	B-09416*	28,50	34,20
	CSME18540G	2,0	30	40	1,25	25		ATB	●	●	8.250	Holz	B-09494	38,90	46,68
190	CSCE19016G	2,0	30	16	1,25	23		ATB	●	●	8.040	Holz	B-09357	26,80	32,16
	CSME19024G	2,0	30	24	1,25	23		ATB	●	●	8.040	Holz	B-09422	30,20	36,24
	CSME19040G	2,0	30	40	1,25	23		ATB	●	●	8.040	Holz	B-09503*	41,20	49,44
235	CSCE23520G	2,3	30	20	1,6	25		ATB	●	●	6.500	Holz	B-09379	38,90	46,68
	CSME23524G	2,3	30	24	1,6	23		ATB	●	●	6.500	Holz	B-09444	43,90	52,68
	CSME23548G	2,3	30	48	1,6	18		ATB	●	●	6.500	Holz	B-09519	62,20	74,64
270	CSME27024G	2,6	30	24	1,8	23		ATB	●	●	5.650	Holz	B-09450	80,40	96,48
	CSME27040G	2,6	30	40	1,8	18		ATB	●	●	5.650	Holz	B-09525	89,00	106,80
	CSME27060G	2,6	30	60	1,8	18		ATB	●	●	5.650	Holz	B-09531	93,30	111,96
355	CSCE35524G	3,0	30	24	2,2	23		ATB	●	●	4.300	Holz	B-09385	102,90	123,48
	CSME35540G	3,0	30	40	2,2	23		ATB	●	●	4.300	Holz	B-09466	119,00	142,80

* solange Vorrat reicht

SPEZIAL – TAUCHSÄGEN

Für Tauchsägen



Sägeblätter speziell entwickelt für Tauchsägen. Modelle für Holz und Aluminium verfügbar. Tauchsägeblätter sind ähnlich aufgebaut wie Makblade Sägeblätter inklusive dem patentierten Vibrationsdämpfungssystem. Dadurch läuft es ruhiger und taucht ohne Mühe in das Material ein.

Das Vibrationsdämpfungssystem besteht aus einer Kunstharzfällung in einem lasergeschnittenen Schlitz.

Die Verwendung eines speziellen Grundkörpers ermöglicht ein sehr schmales Sägeblatt und feinere Schnitte.

Modelle für Holz und Aluminium verfügbar.

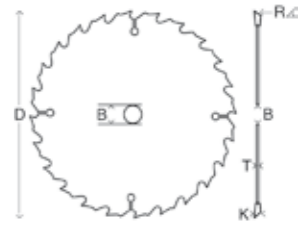

Blatt Ø (mm) (D)	ID Nummer	Schnittstärke (mm) (K)	Bohr Ø (mm) (B)	Zähne	Blattstärke (mm) (T)	Winkel° (R)	Ring Ø (mm)	Zahnform	Querschnitt	Längsschnitt	max. Drehzahl	Material-Typ	Bestell-Nr.	Preis (€) exkl. MwSt.	Preis (€) inkl. MwSt.
160	CSP16028E	2,2	20	28	1,6	23		ATB	●	●	9.540	Holz	B-09260	34,30	41,16
	CSP16048E	2,2	20	48	1,6	8		ATB	●	●	9.540	Holz	B-09276*	38,90	46,68
165	CSP16528E	2,2	20	28	1,6	23		ATB	●	●	9.250	Holz	B-09282*	43,90	52,68
	CSP16548E	2,2	20	48	1,6	8		ATB	●	●	9.250	Holz	B-09298*	55,80	66,96
	CSPX16556E	2,4	20	56	1,7	-3		TCG	●	●	9.250	Aluminium	B-09307*	72,30	86,76
190	CSP19024G	2,2	30	24	2,2	20		ATB	●	●	8.250	Holz	B-19015	41,20	49,44

* solange Vorrat reicht

SPEZIAL – LAMINAT

Für Akku-Handkreissägen und Kappsägen



Speziell entwickelt zum Schneiden von Laminat. Für einen sauberen und sehr leisen Schnitt.

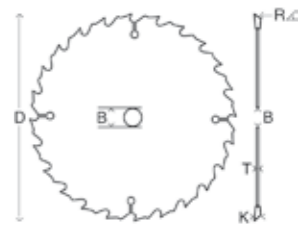

Blatt Ø (mm) (D)	ID Nummer	Schnittstärke (mm) (K)	Bohr Ø (mm) (B)	Zähne	Blattstärke (mm) (T)	Winkel° (R)	Zahnform	max. Drehzahl	Material-Typ	Bestell-Nr.	Preis (€) exkl. MwSt.	Preis (€) inkl. MwSt.
165	CCXF16552EL	1,45	20	52	1,0	10	TCG	4.770	Laminat	B-29452	55,80	66,96
190	MSXF19060EL	2,0	20	60	1,4	5	TCG	8.040	Laminat	B-29468	65,50	78,60
250	MSXF25084GL	2,5	30	84	1,8	5	TCG	6.110	Laminat	B-29480*	113,70	136,44
260	MSXF26084GL	2,5	30	84	1,8	5	TCG	5.870	Laminat	B-29496	108,30	129,96
305	MSXF30596GL	2,5	30	96	1,8	5	TCG	5.000	Laminat	B-29505	130,80	156,96

* solange Vorrat reicht

SPEZIAL – BAUSTELLE

Für Handkreissägen

Speziell entwickelt für grobe Einsätze auf Baustellen. Das Blatt verfügt über eingebettete Schneiden und ist äußerst robust ausgelegt.

Schneidet mühelos alle Arten von Holz inkl. Nägel und Betonrückstände.

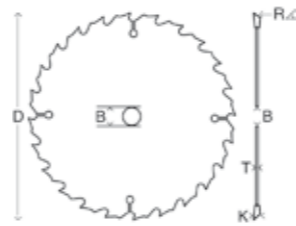

Blatt Ø (mm) (D)	ID Nummer	Schnittstärke (mm) (K)	Bohr Ø (mm) (B)	Zähne	Blattstärke (mm) (T)	Winkel° (R)	Ring Ø (mm)	Zahnform	Querschnitt	Längsschnitt	max. Drehzahl	Material-Typ	Bestell-Nr.	Preis (€) exkl. MwSt.	Preis (€) inkl. MwSt.
190	CSCE19012G	2,6	30	12	1,6			FTG	●	●	8.040	Holz	B-13683	26,80	32,16
235	CSCE23516G	2,8	30	16	1,8			FTG	●	●	6.500	Holz	B-13699	32,20	38,64

SPEZIAL – SANDWICHPANELEE

Für Handkreissägen

Spezielles Kaltschnittsägeblatt eigens entwickelt zum sauberen Auftrennen von Sandwichpaneelen.

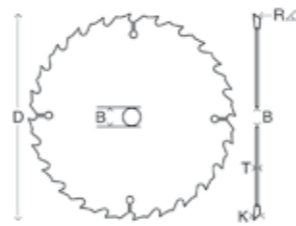
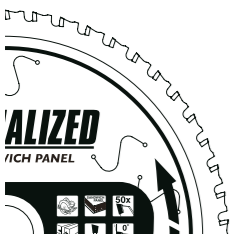

Blatt Ø (mm) (D)	ID Nummer	Schnittstärke (mm) (K)	Bohr Ø (mm) (B)	Zähne	Blattstärke (mm) (T)	Winkel° (R)	Ring Ø (mm)	Zahnform	max. Drehzahl	Material-Typ	Bestell-Nr.	Preis (€) exkl. MwSt.	Preis (€) inkl. MwSt.
165	CSF16542EL	1,75	20	42	1,4			SMTCG	9.250	Sandwich-paneele, sauberer Schnitt, lärmarm	B-63133*	62,20	74,64
235	CSF23550GL	2,2	30	50	1,8			SMTCG	6.500	Sandwich-paneele	B-17675*	84,70	101,64
270	CSF27060GL	2,4	30	60	2,0			ATB	5.650	Sandwich-paneele	B-33598	130,80	156,96
355	CSF35580GL	2,6	30	80	2,2			SMTCG	4.300	Sandwich-paneele	B-17697*	167,20	200,64

* solange Vorrat reicht

SPEZIAL – 2712

Passendes Sägeblatt zu Tischkreissäge 2712

Robustes Blatt für schnelle Schnitte in alle Arten von Holz.

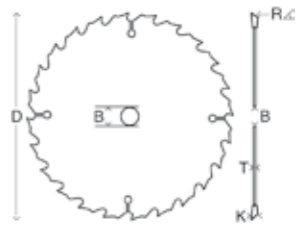
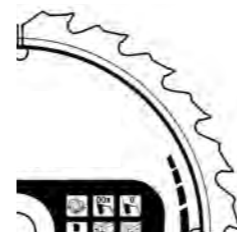

Blatt Ø (mm) (D)	ID Nummer	Schnittstärke (mm) (K)	Bohr Ø (mm) (B)	Zähne	Blattstärke (mm) (T)	Winkel° (R)	Zahnform	max. Drehzahl	Material Typ	Bestell-Nr.	Preis (€) exkl. MwSt.	Preis (€) inkl. MwSt.
315		2,8	30	40	2,0	9	ATB	4.850	Holz	JM27170001	36,50	43,80

SPEZIAL – METALL

Die neu entwickelten Metallsägeblätter sorgen für noch schönere und schnellere Schnitte als bisher.

Ein neu zusammengesetzter Hartmetall-Werkstoff kombiniert mit einzigartigem Zahndesign sorgt für eine ausgezeichnete Bruchresistenz.

Makita Metallsägeblätter halten bis zu 30 mal länger als Metalltrennscheiben.

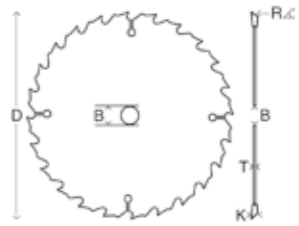

Blatt Ø (mm) (D)	ID Nummer	Schnittstärke (mm) (K)	Bohr Ø (mm) (B)	Zähne	Blattstärke (mm) (T)	Winkel° (R)	Ring Ø (mm)	Zahnform	max. Drehzahl	Material-Typ	Bestell-Nr.	Preis (€) exkl. MwSt.	Preis (€) inkl. MwSt.
136	MCCS13630E	1,5	20	30	1,2	0		MTCG	4.500	Metall	B-10615*	52,50	63,00
	MCCS13650E	1,4	20	50	1,1	-15		ATB	4.500	Metall	B-21973*	55,80	66,96
150		1,5	20	32	1,2			MTCG	4.680	Metall	B-46296	36,50	43,80
		1,4	20	52	1,1	-15		ATB	4.680	Metall	B-47008	52,50	63,00
185	MCS18536G	1,9	30	36	1,5			ATB	5.800	Metall	B-33417	68,80	82,56
	MCS18538G	2,0	30	38	1,6			MTCG	5.800	Metall	B-09759	62,20	74,64
	MCS18548G	2,0	30	48	1,6			MTCG	5.800	Metall	B-09787*	72,30	86,76
	MCS18548G	1,85	30	48	1,5			SMTCG	5.800	Metall	B-23329**	89,00	106,80
	MCS18556G	1,8	30	56	1,5			SMTCG	5.800	Metall	B-23363**	108,30	129,96
305	MCS18570G	1,7	30	70	1,3	-10		FTG	5.800	Metall	B-09771*	72,30	86,76
	MCS30560F	2,1	25,4	60	1,7			TCG	2.000	Weichstahl	B-33439	152,20	182,64
	MCS30578F	2,3	25,4	78	2	-5		MTCG	2.000	Dünnwandiger Weichstahl	B-09793*	201,40	241,68

* Solange Vorrat reicht

** Extra langlebig

SPEZIAL – ALUMINIUM

Für Handkreis-, Tischkreis-, Kapp- und Gehrungssägen

Sägeblätter für Handkreis-, Tischkreis-, Kapp- und Gehrungssägen und mit ausgezeichneter Schnittperformance in Alu, Kupfer, Blech, Bronze und andere nicht-eisenhaltige Metalle. Die Sägeblätter sind des weiteren sehr gut zum Schneiden von Plastik und Laminatböden geeignet.

Geben Sie regelmäßig Wachs auf die Schneiden um sie vor Gratbildung zu schützen.

Extra dünn, perfekt ausgerichteter Grundkörper aus Stahl für exakten Geradeauslauf.

Exzellentes Schneidverhalten in nicht eisenhaltige Metalle wegen speziellem Zahnprofil.

Ausgezeichnete Schnittleistung in Laminatböden.

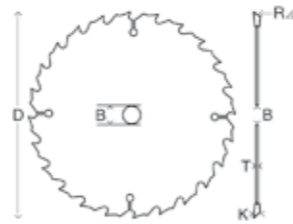

Blatt Ø (mm) (D)	ID Nummer	Schnittstärke (mm) (K)	Bohr Ø (mm) (B)	Zähne	Blattstärke (mm) (T)	Winkel° (R)	Ring Ø (mm)	Zahnform	max. Drehzahl	Material-Typ	Bestell-Nr.	Preis (€) exkl. MwSt.	Preis (€) inkl. MwSt.
136	CCA13650E	1,6	20	50	1,0	0		ATB	4.500	Aluminium	B-40294	49,40	59,28
150		1,6	20	52	1,0	0		ATB	4.680	Aluminium	B-47020	52,50	63,00
160	CSA16060E	2,4	20	60	1,8	0		TCG	9.540	Aluminium	B-33233	41,20	49,44
	CSA16060G	2,4	30	60	1,8	0	20	TCG	9.540	Aluminium	B-09569	41,20	49,44
180	CSA18060G	2,4	30	60	1,8		15,88/20	TCG	8.480	Aluminium	B-09575*	43,90	52,68
185		2,2	30	40	1,4	5		M-Force	8.300	Aluminium	D-62103	12,20	14,64
		2,2	30	60	1,4	5	20	TCG	8.040	Aluminium	D-72970	21,00	25,20
190	CSA19060G	2,4	30	60	1,8		15,88/20	TCG	8.040	Aluminium	B-09597*	62,20	74,64
	MSA19060E	2,0	20	60	1,4	-5		TCG	8.040	Aluminium	B-09612*	46,60	55,92
200	TSA20064G	2,8	30	64	2,2			TCG	7.630	Aluminium	B-09690*	68,80	82,56
210		2,4	30	60	1,6	5		TCG	7.170	Aluminium	D-72986	17,60	21,12
216	MSA21664G	2,2	30	64	1,6	-5		TCG	7.070	Aluminium	B-33299	59,00	70,80
235		2,4	30	80	1,6	5		TCG	6.500	Aluminium	D-72992	32,20	38,64
	CSA23580G	2,4	30	80	1,8			TCG	6.500	Aluminium	B-09606*	72,30	86,76
	MSA25080G	2,4	30	80	1,8	-5		TCG	6.110	Aluminium	B-33308	59,00	70,80
250	TSA25080G	2,8	30	80	2,2			TCG	6.110	Aluminium	B-09709*	89,00	106,80
	MSA250100G	2,4	30	100	1,8	-5		TCG	6.110	Aluminium	B-09640*	65,50	78,60
260		2,8	30	70	1,8	5		TCG	5.870	Aluminium	D-73003*	25,20	30,24
	MSA26080G	2,3	30	80	1,8	-5		TCG	5.870	Aluminium	B-09656*	68,80	82,56
	TSA26080G	2,8	30	80	2,2			TCG	5.870	Aluminium	B-09715	89,00	106,80
	MSA260100G	2,3	30	100	1,6	-5		TCG	5.870	Aluminium	B-09662*	72,30	86,76
300	TSA30080G	2,8	30	80	2,2			TCG	5.090	Aluminium	B-09721*	93,30	111,96
305	MSA30580G	2,3	30	80	1,8	-5		TCG	5.000	Aluminium	B-33342	84,70	101,64
		2,8	30	80	2,0	5		TCG	5.000	Aluminium	D-73019	49,40	59,28
350	MSA305100G	2,3	30	100	1,8	-5		TCG	5.000	Aluminium	B-09684*	102,90	123,48
		2,8	30	100	2,0	5		TCG	5.000	Aluminium	D-73025	55,80	66,96
350	TSA350100G	3,2	30	100	2,6			TCG	4.360	Aluminium	B-09737*	137,20	164,64
355		3,0	25	80	2,2	5		TCG	4.300	Aluminium	A-02602	240,00	288,00
		3,0	30	120	2,4	-5	25	TCG	4.360	Aluminium	B-12522	184,30	221,16

* solange Vorrat reicht

SPEZIAL – EDELSTAHL

Extra für Edelstahl ausgelegte Sägeblätter sorgen für erhöhte Lebensdauer.

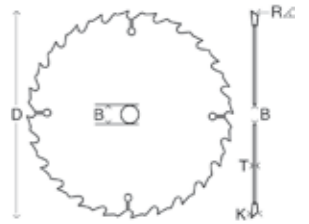
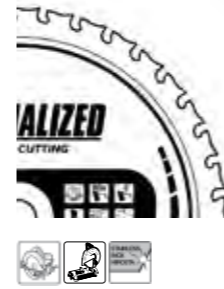

Blatt Ø (mm) (D)	ID Nummer	Schnittstärke (mm) (K)	Bohr Ø (mm) (B)	Zähne	Blattstärke (mm) (T)	Winkel° (R)	Ring Ø (mm)	Zahnform	max. Drehzahl	Material-Typ	Bestell-Nr.	Preis (€) exkl. MwSt.	Preis (€) inkl. MwSt.
136	MCCS13656E	1,1	20	56	1,0			SMTCCG	4.500	Edelstahl	B-33744	55,80	66,96
150		1,1	20	60	1,0			SMTCCG	4.680	Edelstahl	B-47014	55,80	66,96
185	MCSF18564GL	1,6	30	64	1,3			SMTCCG	5.160	Edelstahl	B-33984	PaA	PaA
305	MCS305100F	1,95	25,4	100	1,65	-3		SMTCCG	2.000	Edelstahl	B-23123*	261,40	313,68

* solange Vorrat reicht

PCD KREISSÄGEBLÄTTER FÜR FASERZEMENT

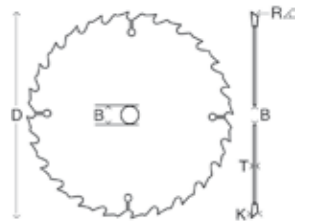
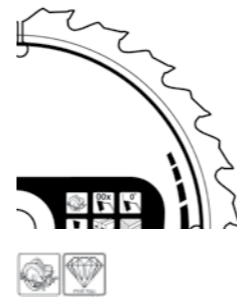

Blatt Ø (mm) (D)	ID Nummer	Schnittstärke (mm) (K)	Bohr Ø (mm) (B)	Zähne	Blattstärke (mm) (T)	Winkel° (R)	Zahnform	max. Drehzahl	Material-Typ	Bestell-Nr.	Preis (€) exkl. MwSt.	Preis (€) inkl. MwSt.
165	CSC1654EPCD	2,3	20	4	1,6	12	FTG	9250	Faserzement	B-22997*	65,50	78,60
190	CSC1904GPCD	2,3	30	4	1,6	12	FTG	8040	Faserzement	B-23008*	62,20	74,64
260	MSC2606GPCD	2,5	30	6	1,8	8	FTG	5870	Faserzement	B-23014*	108,30	129,96
305	MSC3058GPCD	2,5	30	8	1,8	8	FTG	5000	Faserzement	B-23020*	130,80	156,96

* solange Vorrat reicht

REDUZIERRINGE



Maße (mm)	Stärke (mm)	Bestell-Nr.	Preis (€) exkl. MwSt.	Preis (€) inkl. MwSt.
20 - 15,88	1,2	B-20987	2,90	3,48
20 - 15,88	1,8	B-20993	2,90	3,48
30 - 15,88	1,2	B-21004	2,90	3,48
30 - 15,88	1,8	B-21010	2,90	3,48
30 - 20	1,2	B-21026	2,90	3,48
30 - 20	1,4	B-21032	2,90	3,48
30 - 20	1,8	B-21048	2,90	3,48
30 - 25	1,6	B-21054	2,90	3,48
30 - 25,4	1,4	B-21060	2,90	3,48
30 - 25,4	2,2	B-21076	2,90	3,48

ET – Ersatzteil PaA – Preis auf Anfrage



STICHSÄGEBLÄTTER

Zahnform

Zähne gefräst und Freischnitt geschränkt

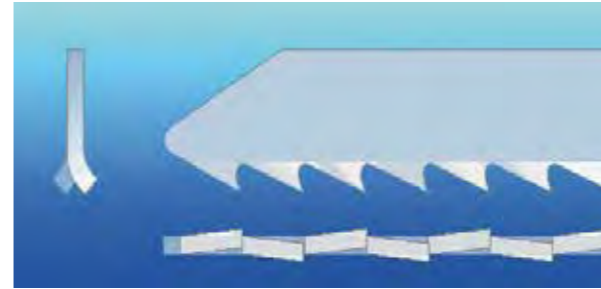

Zähne geschliffen und Freischnitt geschränkt



Zähne gefräst und Freischnitt gewellt

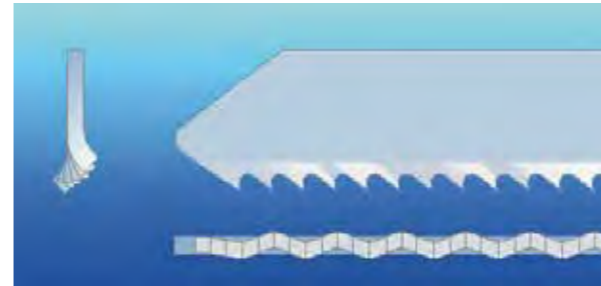

Zähne geschliffen und Freischnitt freiwinkelgeschliffen

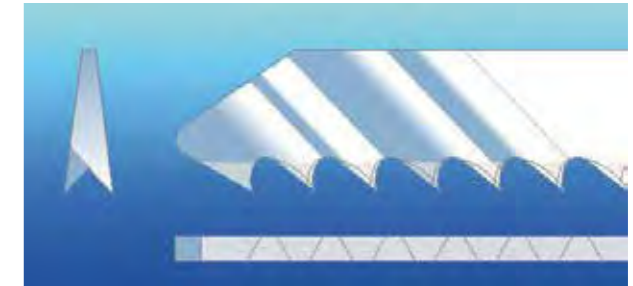

Eigenschaften

Gefräste Zähne

- Geringe Herstellungskosten
- Für allgemeinen Einsatz
- Weiche bis harte Materialien
- Lange Lebensdauer



Geschliffene Zähne

- Höhere Herstellungskosten
- Sehr scharf!
- Schnell und sauber
- Weiche bis mittelharte Materialien



Herstellung

- **Geschränkt:** Jeder einzelne Zahn wird individuell abwechselnd nach links und rechts gebogen
- **Gewellt:** Zahnreihe in Wellenform
- **Geschliffen:** Sägeblatt verjüngt sich konisch hin zum Rücken

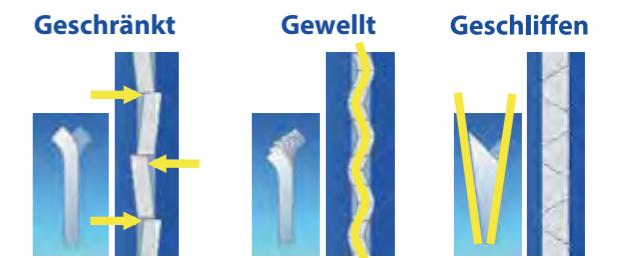

Stichsägeblattmaterial





- **HCS (High Carbon Steel)** Für weiche Materialien wie Holz und Plastik
- **HSS (High Speed Steel)** Für harte Materialien wie Metall
- **BiM (Bi-Metall, HCS Grundkörper und HSS Zähne)** Für harte bis weiche Materialien wie Holz, Plastik und Metall
- **HM (Hartmetall)** Für GFK, Eternit, Spanplatten, Druckguss

STICHSÄGEBLÄTTER









HM (Hartmetall) / HSS (High Speed Steel) / HCS (High Carbon Steel)

EINNOCKENSCHAFT

HOLZ



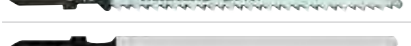



	Typ	Verzahnte Länge (mm)	Zähne/Zoll	Blattmaterial	Holz (mm)	Sperrholz (mm)	PVC (mm)	Kurven-Schnitt	Gerader Schnitt	Dünnes Material	Dickes Material	Grober Schnitt	Stk./Pkg.	Bestell-Nr.	Preis (€) exkl. MwSt.	Preis (€) inkl. MwSt.
	B-13	70	8	HCS	4-65	4-65	4-65		●		●	●	5	A-85656	3,80	4,56
	B-13	70	8	HCS	4-65	4-65	4-65		●		●	●	100	B-07705	62,20	74,64
	B-14	51	18	HCS	2-35	2-35	2-35		●	●		●	5	A-85662	3,80	4,56
	B-15	50	12	HCS	3-35	3-35	3-35		●	●		●	5	A-85678	3,80	4,56
	B-18	44	14	HCS	2-35	2-35	2-35	●		●		●	5	A-85709	3,80	4,56

HOLZ - SAUBERER SCHNITT

	Typ	Verzahnte Länge (mm)	Zähne/Zoll	Blattmaterial	Holz (mm)	Sperrholz (mm)	Laminat (mm)	PVC (mm)	Kurven-Schnitt	Gerader Schnitt	Dünnes Material	Dickes Material	Feiner Schnitt	Zusätzlicher Verwendungszweck	Stk./Pkg.	Bestell-Nr.	Preis (€) exkl. MwSt.	Preis (€) inkl. MwSt.
	L-1	101	6	HCS	5-90	5-90		5-90		●		●	●		5	A-86290	8,60	10,32
	B-10	76	9	HCS	3-65	3-65		3-65		●		●	●		5	A-85628*	6,00	7,20
	B-11	73	9	HCS	3-30	3-30		3-60		●	●		●		5	A-85634	6,50	7,80
	B-11	73	9	HCS	3-60	3-60		3-60		●	●		●		100	B-07680*	97,60	117,12
	B-12	74	6	HCS	5-65	5-65		5-65		●		●	●		5	A-85640	6,50	7,80
	B-12	74	6	HCS	5-65	5-65		5-65		●		●	●		100	B-07696	93,30	111,96
	B-19	63	12	HCS	3-50	3-50	3-50	3-50		●	●		●	Ideal für Laminat, verkehrte Zahnung	5	A-85715	5,10	6,12
	B-53	59	15	Bi-Metall	●		1,5-15			●			●	Extra langlebig, speziell für Laminat	5	B-10970	12,20	14,64
	B-54	59	18	Bi-Metall	●		1,5-15		●				●	Extra langlebig, speziell für Laminat	5	B-10986	14,10	16,92





* Solange Vorrat reicht

HOLZ - SCHNELLER SCHNITT

	Typ	Verzahnte Länge (mm)	Zähne/Zoll	Blattmaterial	Holz (mm)	Sperrholz (mm)	PVC (mm)	Kurven-Schnitt	Gerader Schnitt	Dickes Material	Grober Schnitt	Zusätzlicher Verwendungszweck	Stk./Pkg.	Bestell-Nr.	Preis (€) exkl. MwSt.	Preis (€) inkl. MwSt.
	L-2	101	6	HCS	5-90	5-90	5-90		●	●	●	Extra scharf	5	A-86309	8,60	10,32
	L-10	151	6	HCS	5-135	5-135	5-135		●	●	●	Extra scharf	5	A-86315	8,60	10,32
	B-8	75	8	HCS	4-65	4-65	4-65		●	●	●	2° Pendelhubeffekt für Modell ohne Pendelhub	5	A-85232	7,00	8,40
	B-16	75	6	HCS	5-65	5-65	5-65		●	●	●	Extra scharf	5	A-85684	5,60	6,72
	B-16	75	6	HCS	5-65	5-65	5-65		●	●	●	Extra scharf	100	B-07711	84,70	101,64
	B-17	71	6	HCS	5-60	5-60	5-60	●		●	●	Extra scharf	5	A-85690	5,60	6,72









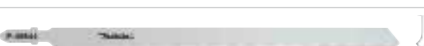
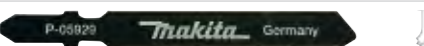

EINNOCKENSCHAFT

METALL

	Typ	Verzahn- te Länge (mm)	Zähne/ Zoll	Blattmaterial	Holz (mm)	Holz mit Nägeln	Sperrholz (mm)	PVC (mm)	Aluminium (mm)	Edelstahl (mm)	Metall/Weich- stahl (mm)	Kurven- Schnitt	Gerader Schnitt	Dünn- es Material	Grober Schnitt	Stk./ Pkg.	Bestell-Nr.	Preis (€) exkl. Mwst.	Preis (€) inkl. Mwst.
	B-21	73	12	HSS				3-60	1-10				●			5	A-85721	9,20	11,04
	B-23	51	14	HSS	3-35	●	3-35	3-35	2-6		2-6		●		●	5	A-85743	6,00	7,20
	B-24	52	32	HSS				1-3	1-2	0,5-2	0,5-2		●	●		5	A-85759	6,00	7,20
	B-27	52	24	HSS				1-6	1-3	1-3	1-3	●		●		5	A-85787	6,00	7,20



* Solange Vorrat reicht

SPEZIAL

	Typ	Verzahn- te Länge (mm)	Zähne/ Zoll	Blatt- material	Holz (mm)	Holz mit Nä- geln	Sperr- holz (mm)	Laminat (mm)	PVC (mm)	Alumi- nium (mm)	Nicht- eisen- metall (mm)	Edelstahl (mm)	Metall/ Weichstahl (mm)	Fiber- glas	Fliesen	Abrasives Material	Kurven- Schnitt	Gerader Schnitt	Dickes Material	Grober Schnitt	Zusätzlicher Verwendungszweck	Stk./ Pkg.	Bestell-Nr.	Preis (€) exkl. Mwst.	Preis (€) inkl. Mwst.
		54		HM										1-15	●		●	●				3	P-38788	14,10	16,92
		105	24	Bi-Metall									●					●			Extra langlebig, auch für Metall- verkleidungen	5	P-47204	9,20	11,04
		75	10	Bi-Metall		●							●					●			Extra langlebig, spezi- elle Kombi-Verzahnung	5	P-49622	9,80	11,76
		155	24	Bi-Metall									●					●			Extra langlebig	5	P-49644	12,20	14,64
		50	24	HM									●					●	●			1	P-05929	21,00	25,20
	B-K	75		HCS														●			Dämmmaterial, Leder, Gummi und Pappe	5	A-80416	19,90	23,88
	BR-13	64	9	HCS	5-65		5-65											●			Schneller Schnitt und splitterfrei	5	A-85793*	5,60	6,72
	BR-13	64	9	HCS	5-65		5-65											●			Schneller Schnitt und splitterfrei	100	B-07777	68,80	82,56
	B-25	74	9	HSS	3-60	●	3-60	3-60	3-60	3-6			3-6					●	●	●	Universalblatt	5	A-85765	6,00	7,20
	B-26	71	9	HSS	3-60	●	3-60	3-60	3-60	3-10			3-10					●	●	●		5	A-85771	7,00	8,40
	B-60	75	6	HM										●		●					GFK, Gipskarton, Gasbeton usw.	3	B-06890	23,70	28,44
	B-61	105	6	HM										●		●					GFK, Gipskarton, Gasbeton usw.	3	B-06909	41,20	49,44

* Solange Vorrat reicht

SUPER EXPRESS

	Typ	Verzahn- te Länge (mm)	Zähne/Zoll	Blattmaterial	Holz (mm)	Holz mit Nägeln	Sperrholz (mm)	PVC (mm)	Aluminium (mm)	Edelstahl (mm)	Metall/Weich- stahl (mm)	Zusätzlicher Verwendungszweck	Stk./ Pkg.	Bestell-Nr.	Preis (€) exkl. Mwst.	Preis (€) inkl. Mwst.
	B-50	73	8,5-8,6	HCS	5-50		5-50	5-50				Extrem schneller Schnitt	5	B-06460	8,60	10,32
	B-51	73	9,8-18,1	HSS						1-3	1-8	Extrem schneller Schnitt	5	B-06476	9,20	11,04
	B-52	73	5,5-9,8	HSS	5-50	●			3-35		3-8	Extrem schneller Schnitt	5	B-06482	9,80	11,76

EINNOCKENSCHAFT

SETS



Beschreibung	Stk./Pkg.	Bestell-Nr.	Preis (€) exkl. MwSt.	Preis (€) inkl. MwSt.
Super Express Set bestehend aus 2x B-50, B-51, B-52, B-53, Aufbewahrungsbox	5	B-48527	14,10	16,92
Set bestehend aus B-10S, B-16, B-13, B-22, B-23	5	A-86898	6,00	7,20
Set bestehend aus 2x B-13, 2x B-16, 2x B-10S, 2x B-22, 2x B-23, Aufbewahrungsbox	10	B-44410	16,40	19,68

HEIMWERKER-SERIE (SOLANGE VORRAT REICHT)



Kostengünstige Alternative für den Hobby-Handwerker



Arbeitslänge (mm)	Zähne/Zoll	Blattmaterial	Geeignet für	Stk./Pkg.	Bestell-Nr.	Preis (€) exkl. MwSt.	Preis (€) inkl. MwSt.
74	8	HCS	Holz	5	D-34877	3,20	3,84
74	6	HCS	Holz - schneller Schnitt	5	D-34883	3,50	4,20
74	6	HCS	Holz - schneller Kurvenschnitt	5	D-34899	3,50	4,20



MAKITASCHAFT

HOLZ

	Typ	Verzahnte Länge (mm)	Zähne/Zoll	Blattmaterial	Holz (mm)	Sperrholz (mm)	PVC (mm)	Kurven-Schnitt	Gerader Schnitt	Dickes Material	Feiner Schnitt	Grober Schnitt	Zusätzlicher Verwendungszweck	Stk./Pkg.	Bestell-Nr.	Preis (€) exkl. MwSt.	Preis (€) inkl. MwSt.
	Nr. 3	59	9	HCS	3-50	3-50	3-50		●	●		●		5	A-85868	5,10	6,12
	Nr. 3	59	9	HCS	3-50	3-50	3-50		●	●		●		100	B-07808	59,00	70,80
	Nr. 10	60	9	HCS	4-50	4-50	4-50		●		●		Sehr schneller Schnitt	5	A-85818	6,50	7,80
	Nr. 10	60	9	HCS	4-50	4-50	4-50		●		●		Sehr schneller Schnitt	100	B-07820*	93,30	111,96
	BR-3	60	9	HCS	4-50	4-50			●		●		Sauberer Schnitt ohne Aussplittern	5	A-85933	4,20	5,04

* Solange Vorrat reicht

METALL





	Typ	Verzahnte Länge (mm)	Zähne/Zoll	Blattmaterial	Holz (mm)	Holz mit Nägeln	Sperrholz (mm)	Laminat (mm)	PVC (mm)	Aluminium (mm)	Edelstahl (mm)	Metall/Weichstahl (mm)	Kurven-Schnitt	Gerader Schnitt	Dünnes Material	Grober Schnitt	Stk./Pkg.	Bestell-Nr.	Preis (€) exkl. MwSt.	Preis (€) inkl. MwSt.
	Nr. 1	61	24	HSS					1-6	1-3	0,5-3	1-3		●	●		5	A-85802	6,00	7,20
	Nr. 17	63	14	HSS	2-50	●	2-50	2-50	2-50	2-50		2-6	●		●	●	5	A-85846	5,60	6,72

* Solange Vorrat reicht



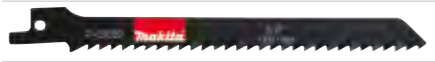

RECIPROSÄGEBLÄTTER

UNIVERSALSCHAFT

HOLZ

	Blattlänge (mm)	Zähne/Zoll	Blattmaterial	Holz (mm)	Grünschnitt	PVC (mm)	Zusätzlicher Verwendungszweck	Stk./Pkg.	Bestell-Nr.	Preis (€) exkl. MwSt.	Preis (€) inkl. MwSt.
	150	4	HSS	8-100			Nasses Holz, Gips >6,5 mm	5	P-04999	11,40	13,68
	150	10	HSS	5-100			Gips >2,5 mm	5	P-05000	11,40	13,68
	300	6	HSS	6-250		6-250		5	P-05016	15,20	18,24
	150	6	HSS	6-100		6-100	Kurvenschnitt	5	P-05022	12,20	14,64
	305	6	HCS	●	●			5	B-16829	13,20	15,84













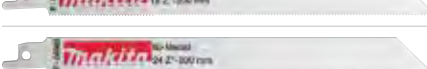



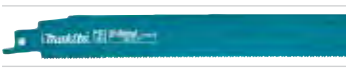
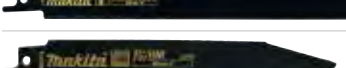

BAUM- UND GRÜNSCHNITT

	Blattlänge (mm)	Zähne/Zoll	Blattmaterial	Grünschnitt	PVC	Geeignet für	Stk./Pkg.	Bestell-Nr.	Preis (€) exkl. MwSt.	Preis (€) inkl. MwSt.
	190	15	BiM	●	●	Bambus, Holz, PVC, Long-Life	1	B-56596*	9,20	11,04
	225	15	BiM	●	●	Bambus, Holz, PVC, Long-Life	1	B-57392	15,20	18,24
	250	8,5	HCS	●	●	grünes Astmaterial, Bambus	1	B-62016	13,20	15,84
	305	5	HCS	●		ideal zum Ausasten, spezielle Grünschnittverzahnung	5	B-16863	22,40	26,88

* Besonders feine Verzahnung, allseitig geschliffene Zähne mit spezieller Form für einfaches, exaktes, schnelles Schneiden.

UNIVERSALSCHAFT









METALL

	Blattlänge (mm)	Zähne/Zoll	Blattmaterial	Holz	Holz mit Nägeln	PVC	Aluminium (mm)	Edelstahl	Metall/Weichstahl (mm)	Zusätzlicher Verwendungszweck	Stk./Pkg.	Bestell-Nr.	Preis (€) exkl. MwSt.	Preis (€) inkl. MwSt.
	100	18	Bi-Metall						1,5-2,5	Bleche und Aluprofile	5	P-04874	13,20	15,84
	150	18	Bi-Metall						1,5-2,5	Bleche und Aluprofile	5	P-04880	13,20	15,84
	100	24	Bi-Metall						1,2-2	Bleche und Aluprofile	5	P-04896	13,20	15,84
	150	24	Bi-Metall						1,2-3	Bleche und Aluprofile	5	P-04905	13,20	15,84
	150	14	Bi-Metall						2,5-3,5		5	P-04911	13,20	15,84
	200	14	Bi-Metall						2,5-3,5		5	P-04927	17,60	21,12
	200	18	Bi-Metall						1,5-3		5	P-04933	17,60	21,12
	200	24	Bi-Metall						1,2-3		5	P-04949	17,60	21,12
	150	32	Bi-Metall						>1,2	Aluprofile	5	P-04955	14,10	16,92
	280	10	Bi-Metall		●				3,5-5	Guss und Stahlrohre, Isoliermaterial	5	P-04983	22,40	26,88
	305	10-14	Bi-Metall			●	5-20		5-20	Rohre und Profile 5-200 mm	5	B-16857	23,70	28,44
	225	12	Bi-Metall						3-8	Rohre und Profile 10-175 mm	5	B-16776	19,90	23,88
	228	14	Bi-Metall						3-8		25	B-16776-25	72,30	86,76
	225	18	Bi-Metall						1,5-4	Rohre und Profile 5-175 mm	5	B-16782	19,90	23,88
	228	18	Bi-Metall						1,5-4		25	B-16782-25	72,30	86,76
	152	18	Bi-Metall						1,5-4	Rohre und Profile 5-100 mm	5	B-05169	15,20	18,24
	152	18	Bi-Metall						1,5-4		25	B-05169-25	49,40	59,28
	152	6	Bi-Metall		●	●	>2-6			Fensterrahmen, glasfaserverstärkter Kunststoff	5	B-05175	17,60	21,12
	225	14-18	Bi-Metall						3-8	Rohre und Profile 5-175 mm Long Life	5	B-43175	23,70	28,44
	225		Diamantbestäubt			●				Gussrohre, roter Ziegel 10-175 mm, Epoxy 3-175 mm	2	B-31871	41,20	49,44
	152	18	HM						●	Rostfreier Formstahl 5-100 mm, Rostfreie Stahlplatte 2-4 mm	2	B-07250	30,20	36,24
	152	8	HM						●	Gussrohr, rostfreier Formstahl, Stahl, schneller Schnitt, langlebig	1	B-55572	17,60	21,12
	228	8	HM						●	Gussrohr, rostfreier Formstahl, Stahl, schneller Schnitt, langlebig	1	B-55588	19,90	23,88
	150	6	Bi-Metall		●				●	Guss und Stahlrohre, Isoliermaterial, extra langlebig	5	P-05088	21,00	25,20
	152	10	Bi-Metall		●		3-12		3-12	Ideal zum Zerlegen von Paletten	5	B-31843	13,20	15,84
	225	10	Bi-Metall		●		3-12		3-12	Ideal zum Zerlegen von Paletten	5	B-31859	19,90	23,88
	152	6-8	HM		●	●			●		1	B-49834	15,20	18,24
	228	6-8	HM		●	●			●	Ideal zum Zerlegen von Paletten, Kunststoffe und glasfaserverstärkte Kunststoffe	1	B-49840	19,90	23,88
	305	6-8	HM		●	●			●		1	B-49856	25,20	30,24
	305	6-8	HM		●	●			●		10	B-49856-10*	229,30	275,16

* Solange Vorrat reicht





UNIVERSALSCHAFT

BAUMATERIAL

	Blattlänge (mm)	Zähne/Zoll	Blattmaterial	Abrasives Material	PVC	Zusätzlicher Verwendungszweck	Stk./Pkg.	Bestell-Nr.	Preis (€) exkl. MwSt.	Preis (€) inkl. MwSt.
	90	6	HM	●	●	Spanplatten, GFK, Eternit, Guss	1	P-05038	23,70	28,44
	150	6	HM	●		Spanplatten, GFK, Eternit, Guss	1	P-05044	26,80	32,16
	300	6	HM	●	●	GFK, Eternit	1	P-05050*	59,00	70,80
	400	3	HM	●		Gasbeton, Leichtbausteine, Spanplatten	1	P-05066	52,50	63,00
	305	2	HM	●		Poroton, Vollziegel, Klinker, Schamotte, Sandstein	1	B-10394	38,90	46,68
	455	2	HM	●		Poroton, Vollziegel, Klinker, Schamotte, Sandstein	1	B-10403	49,40	59,28
	305	3	HM		●	Porenbeton, Ton-Ziegel, Gipsbausteine, Longlife, schneller Schnitt	2	B-63585	38,90	46,68
	400	2	HM		●	Porenbeton, Ton-Ziegel, Gipsbausteine, Longlife, schneller Schnitt	2	B-63591	52,50	63,00
	300	Wellenschliff	HCS			Faserisolierung wie Steinwolle, Tellwolle	2	B-52124	32,20	38,64

* Solange Vorrat reicht

SUPER EXPRESS

	Blattlänge (mm)	Zähne/Zoll	Blattmaterial	Holz	Holz mit Nägeln	PVC	Edelstahl	Metall/Weichstahl (mm)	Zusätzlicher Verwendungszweck	Stk./Pkg.	Bestell-Nr.	Preis (€) exkl. MwSt.	Preis (€) inkl. MwSt.
	152	6-11	Bi-Metall	●	●	●	●	5-8	Superschneller Schnitt	5	B-05044	19,90	23,88
	152	6-11	Bi-Metall	●	●	●	●	5-8	Superschneller Schnitt	25	B-05044-25	68,80	82,56
	203	6,4-10,6	HCS	●					Superschneller Schnitt	5	B-05153	22,40	26,88
	152	7-18	Bi-Metall			●		1,5-8	Superschneller Schnitt	5	B-05038	21,00	25,20
	152	7-18	Bi-Metall			●		1,5-8	Superschneller Schnitt	25	B-05038-25	68,80	82,56

* Solange Vorrat reicht

SÄGEBÄTTER FÜR RETTUNGSEINSÄTZE



	Blattlänge (mm)	Zähne/Zoll	Blattmaterial	Verwendungszweck	Stk./Pkg.	Bestell-Nr.	Preis (€) exkl. MwSt.	Preis (€) inkl. MwSt.
	152	6-8	HM	Metall, Holz mit Nägeln, GFK, Verbundglas, Epoxy	25	B-67206	316,00	379,20
	225	6-8	HM	Metall, Holz mit Nägeln, GFK, Verbundglas, Epoxy	25	B-67212	454,20	545,04

EDELSTAHLSÄGEBLÄTTER FÜR FLEISCH U. Ä.

	Blattlänge (mm)	Zähne/Zoll	Blattmaterial	Verwendungszweck	Stk./Pkg.	Bestell-Nr.	Preis (€) exkl. MwSt.	Preis (€) inkl. MwSt.
	300	6	Edelstahl	Ideal für Gefrorenes, Eisblöcke, Fleisch, Knochen, Horn	1	B-23248	22,40	26,88
	300	10	Edelstahl	Ideal für Fleisch	1	B-23254	22,40	26,88



UNIVERSALSCHAFT

JR100D/JR103D/JR105D

	Blattlänge (mm)	Zähne/Zoll	Blattmaterial	Holz	Holz mit Nägeln	PVC	Aluminium	Metall und Weichstahl	Gipskarton	Zusätzlicher Verwendungszweck	Stk./Pkg.	Bestell-Nr.	Preis (€) exkl. MwSt.	Preis (€) inkl. MwSt.
	100	6	Bi-Metall	•	•						5	B-20432	12,20	14,64
	100	14-18	Bi-Metall	•							5	B-20454*	12,20	14,64

* Solange Vorrat reicht

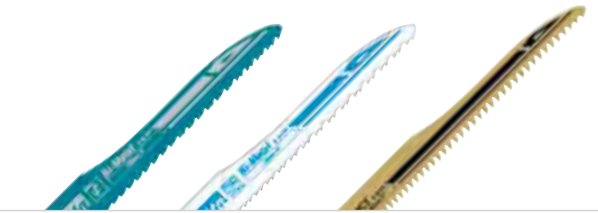
SETS

	Blattlänge (mm)	Blattmaterial	Setinhalt	Stk./Pkg.	Bestell-Nr.	Preis (€) exkl. MwSt.	Preis (€) inkl. MwSt.
	152/152/203	Bi-Metall/HCS	B-05038, B-05044, B-05153	3	B-13677	10,50	12,60
	152/228/228	Bi-Metall	2x B-05044, 2x B-16776, 2x B-16782, Aufbewahrungsköcher	6	B-44448*	30,20	36,24

* Solange Vorrat reicht

MAKITASCHAFT FÜR 4390DW





METALL

	Blattlänge (mm)	Zähne/Zoll	Blattmaterial	PVC (mm)	Aluminium (mm)	Metall/Weichstahl (mm)	Zusätzlicher Verwendungszweck	Stk./Pkg.	Bestell-Nr.	Preis (€) exkl. MwSt.	Preis (€) inkl. MwSt.
	100	24	HSS	1-6	1-6	1-3	für Weichstahl, Aluminium und PVC, Typ Nr. 71	5	792542-5	10,50	12,60

HOLZ





	Blattlänge (mm)	Zähne/Zoll	Blattmaterial	Holz (mm)	Zusätzlicher Verwendungszweck	Stk./Pkg.	Bestell-Nr.	Preis (€) exkl. MwSt.	Preis (€) inkl. MwSt.
	120	6	HCS	5-50	für alle Anwendungen in Holz, Typ Nr. 73	5	B-00022	8,60	10,32
	120	9	HCS	3-50	für alle Anwendungen in Holz, Typ Nr. 78	5	792543-3	8,60	10,32

RECIPROSÄGE JR1000FTK

Beschreibung	Gesamtlänge (mm)	Arbeitslänge (mm)	Stk./Pkg.	Bestell-Nr.	Preis (€) exkl. MwSt.	Preis (€) inkl. MwSt.
 Adapter für Schleifpapier / Klett	153	90	1	A-40967	18,70	22,44
 Schleifpapier / Klett, Korn 60 für Holz		95 x 22	10	B-04977	4,20	5,04
 Schleifpapier / Klett, Korn 120 für Holz		95 x 22	10	B-04983*	5,60	6,72
 Rundfeile für Metall	153	60	3	A-40945	28,50	34,20
 Flachfeile für Metall	153	60	3	A-40951	28,50	34,20

* Solange Vorrat reicht



STICHSÄGEN UND AKKU-STICHSÄGEN

Beschreibung	Geeignet für Modelle	Bestell-Nr.	Preis (€) exkl. MwSt.	Preis (€) inkl. MwSt.
 Parallelanschlag inkl. Kreisschneider (50-175mm Radius)	JV100D, JV101D, JV102D, JV103D, JV143D, JV183D, 4326/M, 4327/M, 4328, 4329, JV0600	192732-4	7,00	8,40
	DJV180, DJV181, DJV182, 4350T/CT/FCT, 4351T/CT/FCT	193516-3	11,40	13,68
 Spannriegel	BJV140, DJV140, BJV180, DJV180, 4350CT/FCT, 4351CT/FCT	417853-4	5,60	6,72
	DJV181, DJV182	126331-0	4,70	5,64
	DJV184, DJV185	413F05-1	3,50	4,20
	JV102D, JV103D	457801-1*	5,10	6,12
 Staubschutzabdeckung	JV102D, JV103D	458191-5*	1,00	1,20
 Spannriegel	4331D, 4334D, DJV181, DJV182, BJV140, DJV140, BJV180, DJV180, 4326, 4327, 4329, 4350CT/FCT, 4351CT/FCT	415524-7	1,30	1,56
 Kunststoffgleitplatte	DJV181, DJV182, BJV140, DJV140, BJV180, DJV180, 4350CT/FCT, 4351CT/FCT	417852-6	1,10	ET 1,32

* Solange Vorrat reicht

AKKU-GIPSKARTONSÄGEN

SÄGEBLÄTTER FÜR DSD180/SD100D

Verwendungszweck	Stk./Pkg.	Bestell-Nr.	Preis (€) exkl. MwSt.	Preis (€) inkl. MwSt.
 Trockenbau/Gipskarton	2	B-49703	19,90	23,88
	10	B-49703-10	89,00	106,80
 Holz	2	B-49719	21,00	25,20
	10	B-49719-10	97,60	117,12

HANDKREISSÄGEN UND AKKU-HANDKREISSÄGEN

STAUBSAUGERADAPTER FÜR HANDKREISSÄGEN



Beschreibung	Geeignet für Modelle	Bestell-Nr.	Preis (€) exkl. MwSt.	Preis (€) inkl. MwSt.
Staubsaugeradapter für Handkreissägen	5603R/ 5604R/ 5703R/ 5704R/ 5705R	192420-3	3,50	4,20
	5903R/5103R	456914-5	4,70	5,64
	5143R	415816-4	5,10	6,12
	5104S	450316-7	4,70	5,64
	HS6101/HS7101	453289-3	3,50	4,20
	HS6601	196843-7	5,10	6,12
Staubsaugeradapter für Akku-Handkreissägen	BSS610/DSS610	419283-5	3,20	3,84
	BSS500/DSS500/BSS501/DSS501	194415-2	3,20	3,84
	HS300D/HS301D	452237-9	2,90	3,48
	BHS630/DHS630	194314-8	6,00	7,20
	DHS680	196961-1	3,20	3,84
	DHS661	199230-9	3,20	3,84
	DHS710/DHS782/DHS783/HS7601/HS004G	196520-1	2,30	ET 2,76

SONSTIGES ZUBEHÖR FÜR HANDKREISSÄGEN























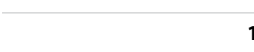

Beschreibung	Geeignet für Modelle	Bestell-Nr.	Preis (€) exkl. MwSt.	Preis (€) inkl. MwSt.
Aufhängehaken	DHS661	199231-7	8,00	9,60
Parallelanschlag	5604R/5704R/5621RD/BSR730WAE/BSS610/DSS610/BSS500/DSS500/BSS501/DSS501/BHS630/DHS630/HS300/HS6101/HS7101/DHS710/DHS680/HS7601/HS6601	164095-8	1,90	2,28
	RS001G/RS002G	165153-3	9,80	11,76
Fixierschraube	für Parallelanschlag 164095-8	251896-4	1,10	ET 1,32
Druckfeder	für Fixierschraube 251896-4	231007-7	0,15	ET 0,18

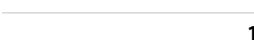

FÜHRUNGSSCHIENEN ZUBEHÖR

Bitte beachten Sie, dass die Gummilippe am Rand der Führungsschiene als Anlegekante und Ausrisschutz vorgesehen ist. Damit Sie mit Ihrer Säge in Verbindung mit der Führungsschiene das Optimum an Präzision erreichen, muss die Gummilippe zugeschnitten werden. Da der Abstand von Führungsnut zu Sägeblatt nicht bei jeder Maschine 100% ident ist, weisen wir darauf hin, dass bei Verwendung von mehreren Maschinen mit nur einer Führungsschiene die Anlegekante nur auf eine Maschine genau angeschnitten ist.

Beschreibung	Geeignet für Modelle	Bestell-Nr.	Preis (€) exkl. MwSt.	Preis (€) inkl. MwSt.
 Führungsschiene 1.000 mm		199140-0	52,50	63,00
 Führungsschiene 1.500 mm		199141-8	68,80	82,56
 Führungsschiene 1.900 mm		194925-9	72,30	86,76
 Führungsschiene 3.000 mm		194367-7	167,20	200,64
 Führungsschienenverbinder 2er Set	Alle Führungsschienen	198885-7	23,70	28,44
 Schraubzwingen 2er Set	Alle Führungsschienen	194385-5	43,90	52,68
 Ratschenzwingen 2er Set	Alle Führungsschienen	199826-6	89,00	106,80
 Winkelführung	Alle Führungsschienen	196664-7	43,90	52,68
 Führungsschienenadapter für Handkreissägen	5603R, 5017RKB, 5705R, 5703R	192505-5	28,50	34,20
	5903R	192506-3	130,80	156,96
	5103R	192507-1	108,30	129,96
	HS0600	198570-2	201,40	241,68
 Verbindungssteg zu Maschinengrundplatte	Führungsschienenadapter HS0600 Art.198570-2	199503-0	16,40	19,68
 Führungsschienenadapter für Handkreissägen und Stichsägen	BHS630, DHS630, DHS710, HS7101, HS6101, 4350CT/FCT, 4351CT/FCT, BJV140, DJV140, BJV180, DJV180, DJV181, DJV182	197252-3	72,30	86,76
	DHS680	196953-0	43,90	52,68
 Führungsschienenadapter für Handkreissägen	HS7601, HS7611	197005-0	17,60	21,12
	HS6601	197462-2	28,50	34,20
 Führungsschienenadapter für Handkreissägen	DHS661	199232-5	49,40	59,28
 Führungsschienenadapter für Stichsägen	BJV140, BJV180, JV100D, JV101D, JV102D, JV103D, 4329, 4350CT/FCT, 4351CT/FCT, JV0600, DJV180, DJV181, DJV182	193517-1*	22,40	26,88
	Schraube M4x8 mm zu 193517-1	4329/JV101D/JV102D/JV103D/JV183D/JV0600	922107-1	0,15
 1 Gleitstreifen 10 m	Alle Führungsschienen	194416-0	34,30	41,16
 1 Gleitstreifen 3 m	Alle Führungsschienen	413102-7	3,20	ET 3,84
 1 Gleitstreifen 1,4 m	Führungsschienen bis 1.400 mm	413101-9	1,70	ET 2,04
 2 Anrissstreifen 3 m	Alle Führungsschienen	423360-7	5,90	ET 7,08
 2 Anrissstreifen 1,5 m	Führungsschienen bis 1.500 mm	422291-7	2,90	ET 3,48
 3 Haftstreifen 10 m	Alle Führungsschienen	194417-8	46,60	55,92
 3 Haftstreifen 3 m	Alle Führungsschienen	423362-3	5,90	ET 7,08
 3 Haftstreifen 1,4 m	Führungsschienen bis 1.400 mm	423361-5	2,60	ET 3,12

* Achtung: Einige Modelle benötigen Schraube M4x8 mm

BANDSÄGEN UND AKKU-BANDSÄGEN

SÄGEBÄNDER FÜR 2106/2107FK/BPB180/DPB180/PB002G

Die robusten Makita-Sägebänder bestehen aus einer hochwertigen Stahl-Kohlenstoff-Legierung bzw. aus besonders widerstandsfähigem HSS Material für das Schneiden von hartem Stahl.

Die Abmessungen der Sägebänder sind: Länge: 1.140 mm, Breite: 13 mm, Stärke: 0,5 mm



Beschreibung	Zähne/Zoll	max. Schnittleistung (mm)	Anwendungsbereich	Stk./Pkg.	Bestell-Nr.	Preis (€) exkl. MwSt.	Preis (€) inkl. MwSt.
Sägeband Material: Stahl-Kohlenstoff-Legierung	6		Holz	3	792567-9	32,20	38,64
	14	mehr als 5	Kunststoffe, NE-Metalle, Weichstahl, Gusseisen, Gussstahl	3	792560-3	32,20	38,64
	18	4-5		3	792559-8	32,20	38,64
	24	weniger als 4		3	792558-0	32,20	38,64
Sägeband Material: HSS	10	mehr als 5,5	Kunststoffe, NE-Metalle, Weichstahl, Gusseisen, Gussstahl, harter Stahl, rostfreier Stahl	1	B-30128	17,60	21,12
	14	mehr als 5		1	792557-2	18,70	22,44
	18	4-5		1	792556-4	18,70	22,44
	24	weniger als 4		1	194692-6	18,70	22,44

SÄGEBÄNDER FÜR DPB181/DPB182/DPB183

Länge: 835 mm, Breite: 13 mm, Stärke: 0,5 mm



Zähne/Zoll	max. Schnittleistung (mm)	Anwendungsbereich	Stk./Pkg.	Bestell-Nr.	Preis (€) exkl. MwSt.	Preis (€) inkl. MwSt.
14	mehr als 5	Plastik und NE-Metalle, Weichstahl, Gussstahl und Gusseisen	5	B-40543	43,90	52,68
18	4-5		5	B-40559	43,90	52,68
24	weniger als 4		5	B-40565	43,90	52,68

ZUBEHÖR FÜR 2106/2107FK/BPB180/DPB180/DPB181



Beschreibung	Stk./Pkg.	Bestell-Nr.	Preis (€) exkl. MwSt.	Preis (€) inkl. MwSt.
Schneidwachs	1	191897-9	12,20	14,64
Sägebandabdeckung DPB180	1	196325-9*	130,80	156,96
Sägebandabdeckung DPB181/DPB182	1	197975-3	23,70	28,44
Stationärtisch und Sägebandabdeckung Set für 2107	1	196326-7*	892,20	1.070,64

* Solange Vorrat reicht

BANDSÄGE LB1200F

SÄGEBÄNDER

Länge: 2.240 mm

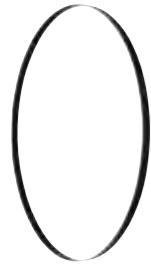

Zähne/Zoll	Breite (mm)	Anwendungsbereich	Stk./Pkg.	Bestell-Nr.	Preis (€) exkl. MwSt.	Preis (€) inkl. MwSt.
4	16	Holz - Auftrennen	3	B-16667	55,80	66,96
4	13	Holz - Universeller Schnitt	3	B-16673	49,40	59,28
6	6	Holz - Kurvenschnitt	3	B-16689	49,40	59,28
14	16	Nichteisenmetall wie Alu oder Kupfer	3	B-16695	59,00	70,80

KREISSCHNEIDAUFSATZ



Beschreibung	Bestell-Nr.	Preis (€) exkl. MwSt.	Preis (€) inkl. MwSt.
Zirkelaufsatz zum Kreisschneiden	JM21000320*	21,00	25,20

* funktioniert nur mit 6 mm Sägeband B-16689

SCHLEIFAUFSATZ



Beschreibung	Bestell-Nr.	Preis (€) exkl. MwSt.	Preis (€) inkl. MwSt.
Bandführung für Schleifbänder	JM21000330	12,20	14,64

BANDSCHLEIFPAPIER PASSEND FÜR SCHLEIFAUFSATZ



Abmessungen	Korn	Stk./Pkg.	Bestell-Nr.	Preis (€) exkl. MwSt.	Preis (€) inkl. MwSt.
2.240 x 20 mm	K80	5	B-42581	11,40	13,68
	K120	5	B-42597	11,40	13,68

SONSTIGES ZUBEHÖR



Beschreibung	Bestell-Nr.	Preis (€) exkl. MwSt.	Preis (€) inkl. MwSt.
Parallelanschlag	JM21080230	21,00	25,20
Winkelanschlag	JM21080260	10,50	12,60
Schiebestock	JM21080290	1,60	1,92

* Solange Vorrat reicht

TISCH- / KAPP- UND GEHRUNGSSÄGEN



Beschreibung	Geeignet für Modelle	Bestell-Nr.	Preis (€) exkl. MwSt.	Preis (€) inkl. MwSt.
Vertikalschraubzwinde	BLS713/DLS713/BLS820/LS0714/FL/LS1214/FL	122571-8	10,50	12,60
	LF1000	122728-1	16,40	19,68
	LH1040/F/LS1040/F	122536-0*	11,40	13,68
	LS1013/F/L	122538-6	11,40	13,68
	LS1214/F/L	122540-9	10,50	12,60
	LS1216L/LS1016L	122854-6	22,40	26,88
	LS1018L	JM23100502	8,60	10,32
	LS0815FL	JM23510009	9,80	11,76
	LS002G	127693-9	15,20	18,24
	DLS111/DLS211/LS1019L/LS1219L	126617-2	22,40	26,88
DLS600	122940-3	11,40	13,68	
Horizontalschraubzwinde	BLS820/LS0714/FL/LH1040/F/LS1040/F/LS1440	122563-7	49,40	59,28
	LS1016L/LS1013/F/L/LS1214/F/L/LS1019L/LS1219L/DLS111/DLS211	122470-4	113,70	136,44
	LS1216L/LS1018L	122930-6	93,30	111,96
Auflageverlängerung	BLS713 / DLS713 / BLS820 / LS1040 / LS0714 / LH1040/F	123101-8	12,20	14,64
	LS1018L/LH1200FL/LH1201FL	JM23100500	8,00	9,60
Längenanschlag verstellbar	DLS600/DLS1030/LS0714/LS1040/	122472-0	3,90	ET 4,68
Zierleistenanschlag 90°	DLS111/DLS211/LS1216L/LS1019L/LS1219L	195253-5	72,30	86,76
Zierleistenanschlag Gehrung	DLS111/DLS211/LS1216L/LS1019L/LS1219L	192628-9	46,60	55,92
Zusatzanschlag - rechts	LS1013/F/L/LS1214/F/L	153896-9	38,90	46,68
Winkeleinstellendreieck	Alle Modelle	762001-3	PaA	PaA
Montageschlüssel	LS0714/FL	782223-9	2,60	3,12
	LF1000/LS1018L/LH1200FL/LH1201LH	JM23100197	9,20	11,04
	LH1040/F/LS1040/F/LS1013/F/L/LS1214/F/L/LS1440	782212-4	1,90	2,28
	MLT100X/LS0815	JM27000087	2,30	2,76
Parallelanschlag	LF1000	122729-9	30,20	36,24
	LH1040	122707-9	13,20	15,84
	LH1200FL/LH1201FL	JM23300008	52,50	63,00
	MLT100X	JM27000202	30,20	36,24
Winkelanschlag	LF1000	122730-4	16,40	19,68
	MLT100X	JM27000224	30,20	36,24
Schutzhaube	LF1000	123104-2	34,30	41,16
Absaugset	LF1000	122732-0	22,40	26,88
Leuchtstoffröhre	LS0714F/LS1013F/FL/LS1040F/LS1214F/FL	193730-1*	3,90	ET 4,68

* Solange Vorrat reicht

ARBEITSTISCHE / TRANSPORT



DEAWST05
Transportmaße: 1.170 x 500 x 400 mm
Ausziehbar bis 2.700 mm



DEBWST06
Transportlänge: 1.150 mm
Ausziehbar bis 2.550 mm



DEAWST07
Transportlänge: 1.765 mm
Ausziehbar bis 3.830 mm



194043-3



194093-8



JM27000300



166058-0

Beschreibung	Geeignet für	Bestell-Nr.	Preis (€) exkl. MwSt.	Preis (€) inkl. MwSt.
Arbeitstisch WST05 verstellbar	alle Makita Kapp- und Gehrungssägen – auch für viele Modelle anderer Hersteller verwendbar	DEAWST05	219,60	263,52
Arbeitstisch WST06 mit einklappbaren Füßen	alle Makita Kapp- und Gehrungssägen – auch für viele Modelle anderer Hersteller verwendbar	DEBWST06	240,00	288,00
Arbeitstisch WST07 mit einklappbaren Füßen	alle Makita Kapp- und Gehrungssägen – auch für viele Modelle anderer Hersteller verwendbar	DEAWST07	430,70	516,84
Schnellwechsel-Montageschienen	DEAWST06	JM23610050	68,80	82,56
Schnellwechsel-Montageschienen	DEBWST06 / DEAWST07	JM00000219	76,20	91,44
Arbeitstisch zweistufig	Dickenhobel 2012NB sowie alle Makita Kapp- und Gehrungssägen	198688-9	250,70	300,84
Arbeitstisch verstellbar	2704	194093-8	387,80	465,36
Arbeitstisch verstellbar	MLT100X	JM27000300	367,40	440,88
Tragegurt mit zwei stabilen Karabinern	DLS600	166058-0*	8,60	10,32

* Solange Vorrat reicht

ZUBEHÖR SPEZIELL FÜR TISCHKREISSÄGE 2704/2704N

Beschreibung	Bestell-Nr.	Preis (€) exkl. MwSt.	Preis (€) inkl. MwSt.
Gleitführung	199376-1	152,20	182,64
Winkelanschlag	127069-0	55,80	66,96
1 Parallelanschlag	122739-6	152,20	182,64
2 Tischerweiterung hinten	194087-3	49,40	59,28
3 Tischerweiterung links (ca. 28 cm)	194086-5	52,50	63,00
Schiebestock	JM21080290	1,60	1,92

STAUBSÄCKE

Beschreibung	Geeignet für Modelle	Bestell-Nr.	Preis (€) exkl. MwSt.	Preis (€) inkl. MwSt.
Staubsack	LS0714/FL/LF1000/LS1040/LS1013/LH1040/L/LS1214/L/1016/L/1216/L/1019L/1219L/DLS111/DLS211	122852-0	3,80	4,56
	LS1018L/LH1200FL/LH1201FL	JM23100501	3,80	4,56
	LS1440	122330-0	14,10	16,92
	LS0815	JM23510010	4,70	5,64
	LS002G	127512-9	7,50	9,00
	DLS600	122884-7	6,50	7,80



MULTITOOLS

Starlock-System

Mit Starlock wurde ein Standard geschaffen, der die Werkzeugaufnahmen oszillierender Multitools herstellerübergreifend und übersichtlich vereinheitlicht, gleichzeitig aber auch Rücksicht auf den Leistungsbedarf des eingesetzten Zubehörs nimmt.

Die drei Leistungsklassen innerhalb des Starlock-Systems sind abwärtskompatibel: Auf allen Maschinen mit StarlockMax-Aufnahme kann auch Starlock- und StarlockPlus ohne Adapter verwendet werden.

StarlockMax-Zubehör lässt sich allerdings nicht auf Maschinen mit OIS-, Starlock- oder StarlockPlus-Aufnahme einsetzen. Damit wird sichergestellt, dass nur zur Leistung des Geräts passendes Zubehör verwendet werden kann, ein schnelles Arbeiten möglich ist und es nicht zu einer Überlastung der Maschine kommt.



STARLOCK

ab Seite 231

Starlock-Klingen sind mit den meisten Multitools kompatibel. Der wichtigste Unterschied zu älteren Klingen ist das dreidimensionale Design, welches eine optimale Kraftübertragung ermöglicht.

Passend für Multitools mit Starlock-, StarlockPlus-, StarlockMax- und OIS-Werkzeugaufnahme.

Geeignete Modelle: DTM51, DTM52, TM30D, TM3010C sowie ältere Modelle



STARLOCK PLUS

Seite 230

StarlockPlus-Klingen eignen sich für anspruchsvollere Aufgaben und sind durch den fehlenden Lochkranz nicht mit Modellen mit OIS-Aufnahme kompatibel.

Passend für Multitools mit StarlockPlus- und StarlockMax-Werkzeugaufnahme.

Geeignete Modelle: DTM52



STARLOCK MAX

ab Seite 227





StarlockMax-Zubehör erfordert besonders leistungsstarke Maschinen. Diese Klingen können daher ausschließlich an Geräten verwendet werden, die über eine StarlockMax-Aufnahme verfügen.

Passend für Multitools mit StarlockMax-Werkzeugaufnahme.

Geeignete Modelle: DTM52

Farbcode

Jedes Blatt ist mit einer Farbe gekennzeichnet und erleichtert so eine schnelle Auswahl.

 Holz	 Metall	 Holz und Metall
 Baustoffe	 Multi Material	



Preise sind unverbindlich empfohlene VK-Preise.

HM-EINTAUCHSÄGEBLÄTTER / STARLOCK MAX



Code	Maße (B x L) mm	Blattmaterial	Verwendungszweck	Bestell-Nr.	Preis (€) exkl. MwSt.	Preis (€) inkl. MwSt.
MAM005	32 x 70	HM	Metall	B-66444	22,40	26,88

EINTAUCHSÄGEBLÄTTER / STARLOCK MAX



Code	Maße (B x L) mm	Blattmaterial	Verwendungszweck	Stk./Pkg.	Bestell-Nr.	Preis (€) exkl. MwSt.	Preis (€) inkl. MwSt.
MAM003	100 x 45	BiM	Holz und Metall	1	B-66422	22,40	26,88
MAM004	32 x 80	HCS	Holz	1	B-66438	10,50	12,60
MAM002	52 x 70	BiM	Holz und Metall	1	B-66416	14,10	16,92
				5	B-66416-5	65,50	78,60
MAM001	32 x 80	BiM	Holz und Metall	1	B-66400	13,20	15,84
				5	B-66400-5	62,20	74,64
MAM006	32 x 70	HM	Fiberglas, Gipskarton, Epoxy, Aluminium, Edelstahl	1	B-66450	23,70	28,44

ET – Ersatzteil PaA – Preis auf Anfrage



RIFF EINTAUCH- UND SEGMENTSÄGEBLÄTTER / STARLOCK MAX

STARLOCK MAX

	Code	Maße (B x L) mm	Blattmaterial	Verwendungszweck	Bestell-Nr.	Preis (€) exkl. MwSt.	Preis (€) inkl. MwSt.
	MAM011	68 x 30	Diamant K40	Fliesenfugen ausfräsen, Ausschnitte in weichen Wandfliesen, Schnitte in Beton für Unterputzverlegungen, GFK	B-66519	36,50	43,80
	MAM012	68 x 10	Diamant K40	Fliesenfugen ausfräsen, Ausschnitte in weichen Wandfliesen, Schnitte in Beton für Unterputzverlegungen, GFK	B-66525	36,50	43,80
	MAM010	68 x 30	HM/RIFF K30	Fliesenfugen ausfräsen, Ausschnitte in weichen Wandfliesen, Schnitte in Beton für Unterputzverlegungen	B-66503	26,80	32,16
	MAM009	68 x 10	HM/RIFF K50	Fliesenfugen ausfräsen, Ausschnitte in weichen Wandfliesen, Schnitte in Beton für Unterputzverlegungen	B-66494	25,20	30,24
	MAM014	100 x 45	HM/RIFF K40	Fliesenfugen ausfräsen, Ausschnitte in weichen Wandfliesen, Schnitte in Beton für Unterputzverlegungen	B-66547	25,20	30,24
	MAM013	68 x 30	HM/RIFF K40	Fliesenfugen ausfräsen, Ausschnitte in weichen Wandfliesen, Schnitte in Beton für Unterputzverlegungen	B-66531	21,00	25,20

SCHABER / STARLOCK MAX

STARLOCK MAX

	Code	Maße (B x L) mm	Blattmaterial	Verwendungszweck	Bestell-Nr.	Preis (€) exkl. MwSt.	Preis (€) inkl. MwSt.
	MAM007	32 x 70	HCS	Fensterkitt und Silikon	B-66466	13,20	15,84
	MAM008	32 x 60	HCS	Fensterkitt und Silikon	B-66472	6,00	7,20

RIFF SCHLEIF - FRÄS - RASPELPLATTEN / STARLOCK MAX

STARLOCK MAX

	Code	Durchmesser (mm)	Blattmaterial	Verwendungszweck	Bestell-Nr.	Preis (€) exkl. MwSt.	Preis (€) inkl. MwSt.
	MAM015	116 Deltoid	HM/RIFF Körnung K20	Abschleifen von Mörtelresten, Farbe, Teppichkleberreste	B-66553	19,90	23,88
	MAM016	116 Deltoid	HM/RIFF Körnung K40	Abschleifen von Mörtelresten, Farbe, Teppichkleberreste	B-66569	19,90	23,88
	MAM017	116 Deltoid	HM/RIFF Körnung K60	Holz	B-66575	19,90	23,88
	MAM018	116 Deltoid	HM/RIFF Körnung K100	Holz	B-66581	19,90	23,88

HM-EINTAUCHSÄGEBLÄTTER / STARLOCK PLUS

STARLOCK PLUS

	Code	Maße (B x L) mm	Blattmaterial	Verwendungszweck	Bestell-Nr.	Preis (€) exkl. MwSt.	Preis (€) inkl. MwSt.
	MAP004	32 x 50	HM	Metall	B-66357	21,00	25,20
	MAP005	45 x 50	HM	Metall	B-66363	22,40	26,88

EINTAUCHSÄGEBLÄTTER / STARLOCK PLUS

STARLOCK PLUS

	Code	Maße (B x L) mm	Blattmaterial	Verwendungszweck	Bestell-Nr.	Preis (€) exkl. MwSt.	Preis (€) inkl. MwSt.
	MAP003	32 x 60	HCS	Holz	B-66341	9,20	11,04
	MAP002	65 x 50	BiM	Holz & Nägel	B-66335	15,20	18,24
	MAP001	32 x 60	BiM	Holz & Nägel	B-66329	12,20	14,64
	MAP006	32 x 50	HM	Fiberglas, Gipskarton, Epoxy, Aluminium, Edelstahl	B-66379	22,40	26,88
	MAP007	52 x 50	HM	Fiberglas, Gipskarton, Epoxy, Aluminium, Edelstahl	B-66385	23,70	28,44
	MAP008	53 x 40	HM / RIFF	Epoxy, Porenbeton	B-66391	16,40	19,68





EINTAUCHSÄGEBLÄTTER / STARLOCK

STARLOCK

	Code	Maße (B x L) mm	Blattmaterial	Verwendungszweck	Stk./ Pkg.	Bestell-Nr.	Preis (€) exkl. MwSt.	Preis (€) inkl. MwSt.
	TMA053	32 x 50	BiM	Hartholz	1	B-64870	16,40	19,68
					5	B-64870-5	52,50	63,00
	TMA051	32 x 50	HCS	Holz	1	B-64858	9,20	11,04
	TMA050	24 x 50	HCS	Holz	1	B-64842	8,60	10,32
					5	B-64842-5	52,50	63,00
	TMA048	65 x 40	BiM	Holz und Nägel	1	B-64820	15,20	18,24
	TMA047	32 x 50	BiM	Holz und Nägel	1	B-64814	12,20	14,64
	TMA059	32 x 50	BiM	Metall	1	B-64939	14,10	16,92
	TMA058	20 x 30	BiM	Holz und Metall	1	B-64923	7,50	9,00
	TMA057	10 x 30	BiM	Holz und Metall	1	B-64917	7,50	9,00
	TMA052	65 x 40	HCS	Holz	1	B-64864	11,40	13,68
	TMA079	45 x 40	HCS	Stahl, Edelstahl, Aluminium, Fiberglas, Gipskarton	1	B-69755	19,90	23,88
	TMA080	32 x 40	HCS	Fiberglas, Gipskarton, Epoxy, Aluminium, Edelstahl	1	B-69761	19,90	23,88
	TMA081	53 x 40	BiM	Holz, Epoxy, Gipskarton	1	B-69777	12,20	14,64

SEGMENTSÄGEBLÄTTER / STARLOCK

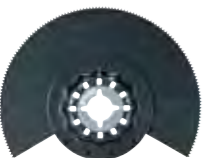
STARLOCK

	Code	Durchmesser (mm)	Blattmaterial	Verwendungszweck	Bestell-Nr.	Preis (€) exkl. MwSt.	Preis (€) inkl. MwSt.
	TMA064	85	BiM-TiN, flache Bauform	Allroundblatt für universelle Anwendungen, NE-Metalle, GFK, PVC	B-64973	22,40	26,88
	TMA046	100	BiM, Offset-Bauform	Holz und Metall	B-64808	22,40	26,88
	TMA045	85	BiM, Offset-Bauform	Holz und Metall	B-64799	18,70	22,44
	TMA049	85	HCS, Offset-Bauform	Holz	B-64836	13,20	15,84
	TMA063	100	BiM, flache Bauform	Linoleum, Teppiche und Matten	B-64967	22,40	26,88



SCHABER / STARLOCK

STARLOCK

	Code	Maße (B x L) mm	Blattmaterial	Verwendungszweck	Bestell-Nr.	Preis (€) exkl. MwSt.	Preis (€) inkl. MwSt.
	TMA065	52 x 26	HCS, starr	universell	B-64989	7,50	9,00
	TMA066	52 x 40	HCS, flexibel	universell	B-64995	9,80	11,76
	TMA067	28 x 40	HCS	Fensterkitt und Silikon	B-65006	14,10	16,92





KLINGEN / STARLOCK

STARLOCK

	Code	Maße (B x L) mm	Blattmaterial	Verwendungszweck	Bestell-Nr.	Preis (€) exkl. MwSt.	Preis (€) inkl. MwSt.
	TMA068	11 x 24	HCS	Iso-Material	B-65012	16,40	19,68
	TMA082	12 x 29	Edelstahl	Ausschneiden von Silikonfugen	B-69783	16,40	19,68

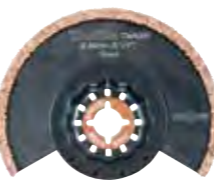
RIFF EINTAUCH- UND SEGMENTSÄGEBLÄTTER / STARLOCK

STARLOCK

	Code	Maße (mm)	Blattmaterial	Verwendungszweck	Bestell-Nr.	Preis (€) exkl. MwSt.	Preis (€) inkl. MwSt.
	TMA069	Ø 85	HM/RIFF K30	Fliesenfugen ausfräsen, Ausschnitte in weichen Wandfliesen, Schnitte in Beton für Unterputzverlegungen	B-65028	25,20	30,24
	TMA071	Ø 70	HM/RIFF K50	Schmale Fliesenfugen ausfräsen, Ausschnitte in weichen Wandfliesen, schmale Schnitte in Beton für Unterputzverlegungen	B-65040	21,00	25,20
	TMA070	Ø 85	DIA K40	Fliesenfugen ausfräsen, Ausschnitte in weichen Wandfliesen, Schnitte in Beton für Unterputzverlegungen, GFK	B-65034	41,20	49,44
	TMA075	B x L: 32 x 30	HM/RIFF K50	Eintaucharbeiten in z.B. GFK	B-65084	22,40	26,88



RIFF SCHLEIF - FRÄS - RASPELPLATTEN / STARLOCK



Code	Durchmesser (mm)	Blattmaterial	Verwendungszweck	Bestell-Nr.	Preis (€) exkl. MwSt.	Preis (€) inkl. MwSt.
TMA073	Ø 78	HM/RIFF K20	Mörtel oder Fliesenkleber entfernen (z.B. Austausch beschädigter Fliesen), Teppichkleberreste entfernen, Holz raspeln für grobe Arbeiten	B-65062	19,90	23,88
TMA074	Ø 70	HM/RIFF K40	Abraspeln von Fugen und Mörtel, Fräsen von Löchern in Fliesen	B-65078	34,30	41,16
TMA076	32 x 50	HM/RIFF K40	Mörtel oder Fliesenkleber entfernen (z.B. Austausch beschädigter Fliesen), Teppichkleberreste entfernen, Holz raspeln für grobe Arbeiten	B-65090	18,70	22,44
TMA077	32 x 50	HM/RIFF K100	Mörtel oder Fliesenkleber entfernen (z.B. Austausch beschädigter Fliesen), Teppichkleberreste entfernen, Holz raspeln für grobe Arbeiten	B-65109	18,70	22,44
TMA083	90 Deltoid	HM Körnung K20	Abschleifen von Mörtelresten, Farbe, Teppichkleberreste	B-69799	17,60	21,12
TMA084	90 Deltoid	HM Körnung K40	Abschleifen von Mörtelresten, Farbe, Teppichkleberreste	B-69808	17,60	21,12
TMA085	90 Deltoid	HM Körnung K60	Abschleifen von Holz, Holz mit Farbresten	B-69814	17,60	21,12
TMA086	90 Deltoid	HM Körnung K100	Abschleifen von Holz für feine Oberflächen	B-69820	17,60	21,12



SCHLEIFEN

SCHLEIFTELLER / STARLOCK

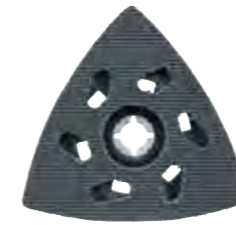

Beschreibung	Bestell-Nr.	Preis (€) exkl. MwSt.	Preis (€) inkl. MwSt.
TMA078 – Schleifplatte für Delta Schleifpapier, Polierfell u. Vlies - Klett	B-65115	10,50	12,60

SCHLEIFPAPIER HOLZ

Papiergröße: 94 mm - Klett
Geeignet zum Schleifen von Holz, Hartholz, Spanplatten.



Körnung	Stk./Pkg.	Bestell-Nr.	Preis (€) exkl. MwSt.	Preis (€) inkl. MwSt.
60	10	B-21624	2,60	3,12
80	10	D-58590	2,30	2,76
100	10	D-58609	2,60	3,12
120	10	B-21646	2,60	3,12
150	10	B-22953	2,60	3,12
180	10	B-21652	2,60	3,12
240	10	B-21668	2,60	3,12
60/80/100/120/180 – Set	10 (je 2 Stk.)	B-21618	2,60	3,12

SCHLEIFPAPIER FARBE

Papiergröße: 94 mm - Klett
Geeignet zum Schleifen von Farbe, Lack oder Verputz.



Körnung	Stk./Pkg.	Bestell-Nr.	Preis (€) exkl. MwSt.	Preis (€) inkl. MwSt.
60	10	P-42690	3,50	4,20
80	10	P-42709	3,50	4,20
100	10	P-42715	3,50	4,20
120	10	P-42721	3,50	4,20
240	10	P-42759	3,20	3,84
320	10	P-42765	3,20	3,84
60/80/100/240/320 – Set	10 (je 2 Stk.)	B-21674	3,50	4,20

VLIES

Papiergröße: 94 mm - Klett
Geeignet zur Entfernung von Rost und den Schmutz von Holz.



Körnung	Stk./Pkg.	Bestell-Nr.	Preis (€) exkl. MwSt.	Preis (€) inkl. MwSt.
mittel - 100	1	B-21799	2,30	2,76
grob - 280	1	B-21808	2,30	2,76
Vlies ohne Körnung	1	B-21814	2,30	2,76

SCHLEIFPAPIER HOLZ (HIGH QUALITY)

Papiergröße: 94 mm - Klett
Geeignet zum Schleifen von Holz, Hartholz, Spanplatten, Bauplatten und Metall.



Körnung	Stk./Pkg.	Bestell-Nr.	Preis (€) exkl. MwSt.	Preis (€) inkl. MwSt.
60	10	P-33261	3,50	4,20
80	10	P-33277	3,50	4,20
100	10	P-33283	3,50	4,20
120	10	P-33299	3,50	4,20
180	10	P-33314	3,50	4,20
240	10	P-33320	3,50	4,20
60/80/100/120/180 – Set	10 (je 2 Stk.)	B-21559	3,50	4,20

SCHLEIFPAPIER STEIN (SOLANGE VORRAT REICHT)

Papiergröße: 94 mm - Klett
Geeignet zum Schleifen von extrem harten Materialien wie Stein oder Glas.



Körnung	Stk./Pkg.	Bestell-Nr.	Preis (€) exkl. MwSt.	Preis (€) inkl. MwSt.
120	10	B-21749	3,50	4,20
240	10	B-21755	3,50	4,20
400	10	B-21761	3,50	4,20
600	10	B-21777	3,50	4,20
1.200	10	B-21783	3,50	4,20
120/240/400/600/1200 – Set	10 (je 2 Stk.)	B-21733	3,50	4,20

POLIERFELL

Papiergröße: 94 mm - Klett
Geeignet zum Vorpolieren sehr schmutziger oder zerkratzter Oberflächen.



Härtegrad	Stk./Pkg.	Bestell-Nr.	Preis (€) exkl. MwSt.	Preis (€) inkl. MwSt.
hart	1	B-21820	2,30	2,76

SETS / STARLOCK



FLIESEN-SET



Inhalt	Bestell-Nr.	Preis (€) exkl. MwSt.	Preis (€) inkl. MwSt.
je 1x TMA058, TMA065, TMA069, TMA073	B-67496	55,80	66,96

BODEN- / EINBAU-SET



Inhalt	Bestell-Nr.	Preis (€) exkl. MwSt.	Preis (€) inkl. MwSt.
je 1x TMA045, TMA048, TMA051, TMA066	B-67505	52,50	63,00

EINTAUCHEN / SCHNEIDE-SET



Inhalt	Bestell-Nr.	Preis (€) exkl. MwSt.	Preis (€) inkl. MwSt.
je 1x TMA045, TMA047, TMA053, TMA058	B-67480	49,40	59,28

TISCHLER-SET



Inhalt	Bestell-Nr.	Preis (€) exkl. MwSt.	Preis (€) inkl. MwSt.
je 1x TMA045, TMA047, TMA053, TMA078	B-67511	52,50	63,00

ABSAUGUNG

Speziell für Schleifarbeiten mit aggressiver Staubentwicklung, zur Verwendung mit Rassel- und Schleifplatten



Beschreibung	Geeignet für Modelle	Bestell-Nr.	Preis (€) exkl. MwSt.	Preis (€) inkl. MwSt.
Absaugstutzen Multitool	TM3010C	199624-8	8,60	10,32
	TM3000C	199618-3	8,00	9,60
Absaugstutzen Akku-Multitool	DTM51	199627-2	10,50	12,60
	DTM52	191R02-6	12,20	14,64
	TM30D	197766-2*	8,00	9,60

* Solange Vorrat reicht

ADAPTER (SOLANGE VORRAT REICHT)



Beschreibung	Bestell-Nr.	Preis (€) exkl. MwSt.	Preis (€) inkl. MwSt.
Adapter für Fein Zubehör für Multitools mit OIS-Werkzeugaufnahme	196271-6	6,00	7,20

AUFBEWAHRUNG



ohne Inhalt



Beschreibung	Außenmaße L x B x H (mm)	Bestell-Nr.	Preis (€) exkl. MwSt.	Preis (€) inkl. MwSt.
Box zur Aufbewahrung von Klingen und Schleifblättern (klein, mit Inneneinteilung)	106 x 150 x 54	142257-8	6,00	7,20
Box zur Aufbewahrung von Klingen und Schleifblättern (flach, mit Inneneinteilung)	247 x 130 x 40	821852-4	5,10	6,12
Box zur Aufbewahrung von Klingen und Schleifblättern (groß)	170 x 106 x 95	821538-0	5,10	6,12



KETTENSTEMMER

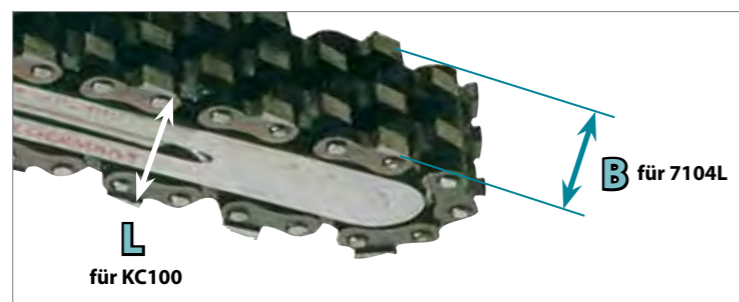

7104L



Beschreibung	Kettenbreite B (mm)	Bestell-Nr.	Preis (€) exkl. MwSt.	Preis (€) inkl. MwSt.
Fräskette	16,5	A-16570	387,80	465,36
	18	A-16586	387,80	465,36
	21	A-16592	430,70	516,84
	24	A-16601	507,70	609,24

KC100 (SOLANGE VORRAT REICHT)

ZUBEHÖR FÜR 25 X 30 MM SCHLITZE

Beschreibung	Für Schlitz- länge L (mm)	Bestell-Nr.	Preis (€) exkl. MwSt.	Preis (€) inkl. MwSt.
Kettenrad	30	P-22137	76,20	91,44

ZUBEHÖR FÜR 25 X 40 MM SCHLITZE

Beschreibung	Für Schlitz- länge L (mm)	Bestell-Nr.	Preis (€) exkl. MwSt.	Preis (€) inkl. MwSt.
Schiene	40	P-22115	367,40	440,88





HM-FRÄSER PROFISERIE

Premium HM Fräser. Sehr hohe Verarbeitungsqualität für exakte Fräsungen.

NUTFRÄSER

Nutfräser 2-schneidig mit Bohrschneide zum Eintauchen
Stirn- und umfangschneidend, mit 8 bzw. 12 mm Aufnahmeschaft

Diese Fräser sind bestens geeignet zum Profilfräsen, Kantenfräsen, Nutfräsen und Schlitzfräsen



Foto Nr.	Durchmesser (mm)	Arbeitslänge (mm)	Gesamtlänge (mm)	Schaft Ø (mm)	Bestell-Nr.	Preis (€) exkl. MwSt.	Preis (€) inkl. MwSt.
1	3	10	42	8	P-78689	34,30	41,16
2	4	10	42	8	P-78695	34,30	41,16
3	5	16	51	8	P-78704	34,30	41,16
4	6	16	51	8	P-78710	36,50	43,80
5	6	23	58	8	P-78726	36,50	43,80
6	8	20	52	8	P-78732	36,50	43,80
7	10	20	52	8	P-78760	41,20	49,44
8	12	20	52	8	P-78776	41,20	49,44
9	14	20	52	8	P-78782	43,90	52,68
10	15	20	52	8	P-78798	46,60	55,92
11	16	20	52	8	P-78807	46,60	55,92
12	18	20	52	8	P-78813	46,60	55,92
13	20	20	52	8	P-78829	46,60	55,92
14	24	20	52	8	P-78835	46,60	55,92
15	25	20	52	8	P-78841	49,40	59,28
16	12	25	67	12	P-78748	49,40	59,28
17	12	50	92	12	P-78754	68,80	82,56



FALZFRÄSER MIT ANLAUFLAGER

Falzfräser 2-schneidig, mit 8 mm Aufnahmeschaft

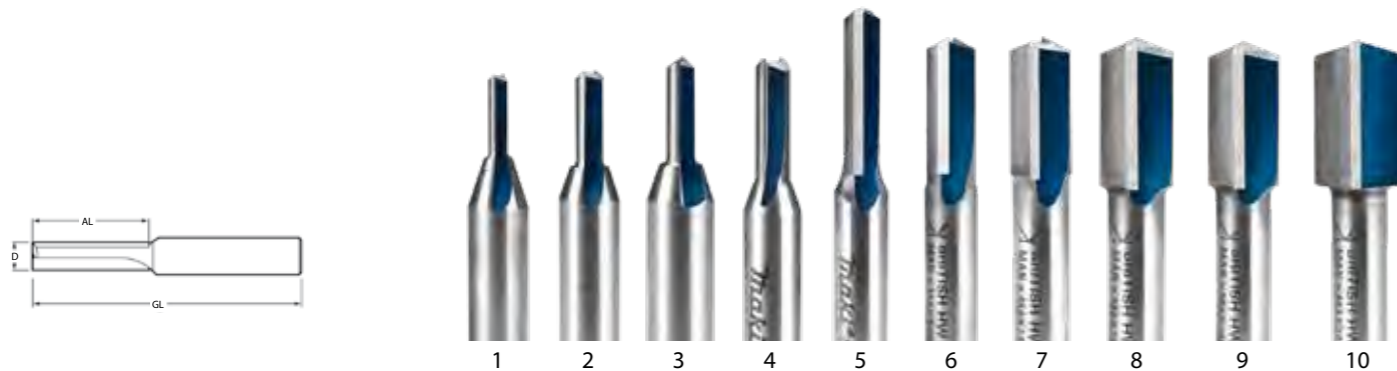
Optionale Kugellager B95 und B16

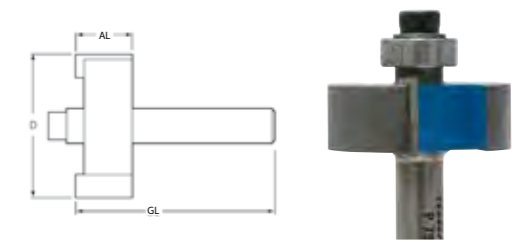

Durchmesser (mm)	Arbeitslänge (mm)	Gesamtlänge (mm)	Schaft Ø (mm)	Kugellager	Bestell-Nr.	Preis (€) exkl. MwSt.	Preis (€) inkl. MwSt.
32	12,7	44	8	B127	P-79136	43,90	52,68

BÜNDIGFRÄSER MIT ANLAUFLAGER STIRNSEITIG

Bündigfräser 2-schneidig, mit 8 bzw. 12 mm Aufnahmeschaft

Geeignet zum Abfasen und Bündigfräsen von Kantenleisten, Plattenwerkstoffen etc.



Foto Nr.	Durchmesser (mm)	Arbeitslänge (mm)	Gesamtlänge (mm)	Schaft Ø (mm)	Kugellager	Bestell-Nr.	Preis (€) exkl. MwSt.	Preis (€) inkl. MwSt.
1	9,5	25	57	8	B95	P-79011	41,20	49,44
2	12,7	25,4	57	8	B127	P-79005	41,20	49,44
3	18	12	50	8	B18	P-78988	43,90	52,68
4	18	50	98	12	B18	P-79027	68,80	82,56

BÜNDIGFRÄSER MIT ANLAUFLAGER SCHAFTSEITIG

Bündigfräser 2-schneidig
Stirn- und umfangschneidend, mit 8 bzw. 12 mm Aufnahmeschaft

Geeignet zum Abfasen und Bündigfräsen von Kantenleisten, Plattenwerkstoffen etc.

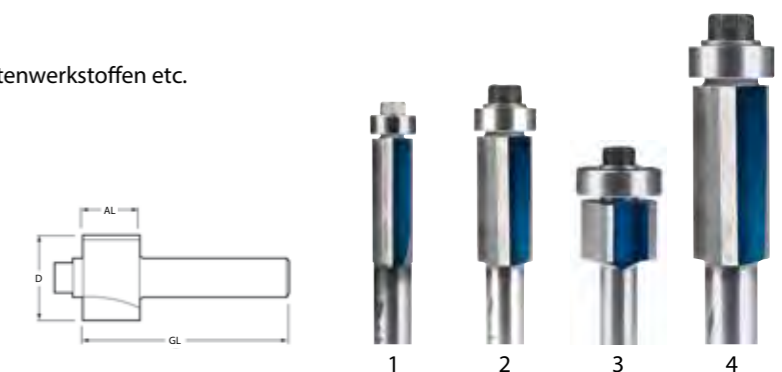

Foto Nr.	Durchmesser (mm)	Arbeitslänge (mm)	Gesamtlänge (mm)	Schaft Ø (mm)	Kugellager	Bestell-Nr.	Preis (€) exkl. MwSt.	Preis (€) inkl. MwSt.
1	16	20	67	8	B16/8	P-79033	59,00	70,80
2	16	25	72	8	B16/8	P-79049	59,00	70,80
3	19	50	96	12	B19/127	P-79055	80,40	96,48

FASEN- / PROFILFRÄSER MIT ANLAUFLAGER

Fasen-/Profilfräser 2-schneidig, mit 8 mm Aufnahmeschaft

Ideal zum Profilieren von Außenkonturen und Fasenfräsen an beschichteten Platten, Holzwerkstoffen und Massivholz

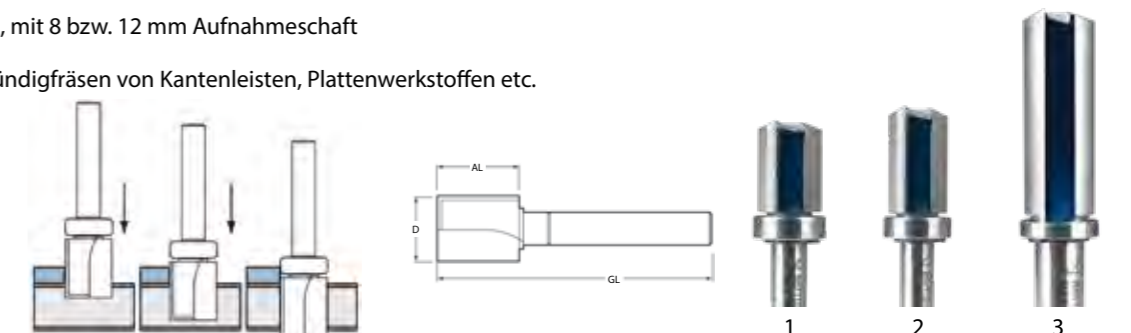

Foto Nr.	Durchmesser (mm)	Winkel °	Arbeitslänge (mm)	Gesamtlänge (mm)	Schaft Ø (mm)	Kugellager	Bestell-Nr.	Preis (€) exkl. MwSt.	Preis (€) inkl. MwSt.
1	22	45	11	43	8	B95/3,175	P-79083	41,20	49,44
2	24	45	9	41	8	B16	P-79077	41,20	49,44
3	36	45	16	49	8	B127	P-79099	41,20	49,44

ABRUND- / PROFILFRÄSER MIT ANLAUFLAGER

Abrund-/Profilfräser 2-schneidig, mit 6 bzw. 8 mm Aufnahmeschaft

Fräser mit 8 mm Schaft können optional mit B95 Kugellagern für ein anderes Profil umgerüstet werden



Foto Nr.	Durchmesser (mm)	Radius (mm)	Arbeitslänge (mm)	Gesamtlänge (mm)	Schaft Ø (mm)	Kugellager	Bestell-Nr.	Preis (€) exkl. MwSt.	Preis (€) inkl. MwSt.
1	16,7	2	8	40	8	B127	P-78857	41,20	49,44
2	18,7	3	8	40	8	B127	P-78863	46,60	55,92
3	22	5	10	42	8	B127	P-78879	46,60	55,92
4	25	6,3	12,7	45	8	B127	P-78885	46,60	55,92
5	28,35	8	13	45	8	B127	P-78891	49,40	59,28
6	31,7	9,5	15,8	48	8	B127	P-78900	52,50	63,00
7	18,7	2	8	40	6	B127	P-78916*	52,50	63,00
8	20	3	9	41	6	B127	P-78922*	52,50	63,00

* Solange Vorrat reicht

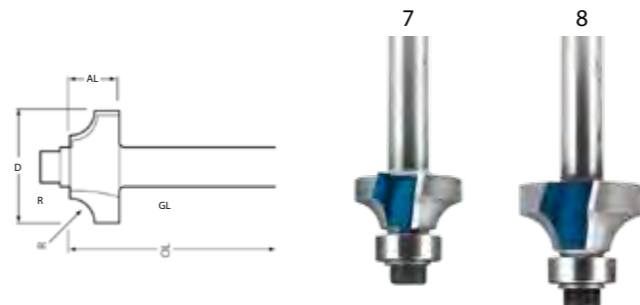

HOHLKEHLFRÄSER

Hohlkehlfräser 2-schneidig

Stirn- und umfangschneidend, mit 8 mm Aufnahmeschaft

Bestens geeignet zum Erstellen von Hohlkehlprofilen und dekorativen Ziernuten



Foto Nr.	Durchmesser (mm)	Radius (mm)	Arbeitslänge (mm)	Gesamtlänge (mm)	Schaft Ø (mm)	Bestell-Nr.	Preis (€) exkl. MwSt.	Preis (€) inkl. MwSt.
1	10	5	16	48	8	P-78950	36,50	43,80
2	12,7	6,3	17	49	8	P-78966	38,90	46,68
3	16	8	18	50	8	P-78972	41,20	49,44
4	20	10	18	50	8	P-78944	49,40	59,28

HALBHohlKEHLFRÄSER MIT ANLAUFLAGER (SOLANGE VORRAT REICHT)

Halbhohlkehlfräser 2-schneidig, mit 8 mm Aufnahmeschaft

Fräser kann optional mit B95 Kugellager für ein anderes Profil umgerüstet werden

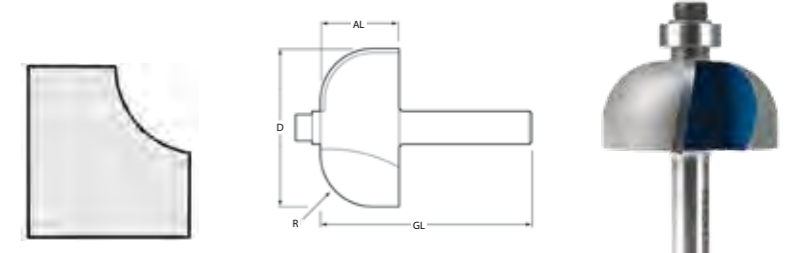

Durchmesser (mm)	Radius (mm)	Arbeitslänge (mm)	Gesamtlänge (mm)	Schaft Ø (mm)	Kugellager	Bestell-Nr.	Preis (€) exkl. MwSt.	Preis (€) inkl. MwSt.
38	12,7	19	51	8	B127	P-78938	59,00	70,80

SCHEIBEN-NUTFRÄSER MIT ANLAUFLAGER

Nutfräser 2-schneidig, mit 8 mm Aufnahmeschaft

Ideal zum Fräsen von Flachdübelschlitz



Durchmesser (mm)	Höhe (mm)	Schaft Ø (mm)	Kugellager	Bestell-Nr.	Preis (€) exkl. MwSt.	Preis (€) inkl. MwSt.
40	4	8	B15	P-79120	55,80	66,96

ZINKENFRÄSER

Zinkenfräser 2-schneidig, mit 8 mm Aufnahmeschaft

Geeignet zum Zinken von Schubladen und Möbelverbindungen



Foto Nr.	Durchmesser (mm)	Winkel °	Arbeitslänge (mm)	Gesamtlänge (mm)	Schaft Ø (mm)	Bestell-Nr.	Preis (€) exkl. MwSt.	Preis (€) inkl. MwSt.
1	12	10	10	42	8	P-79108	32,20	38,64
2	20	10	16	48	8	P-79114	49,40	59,28

V-NUT FRÄSER 90°

V-Nut Fräser 2-schneidig

Stirn- und umfängsschneidend, mit 8 mm Aufnahmeschaft

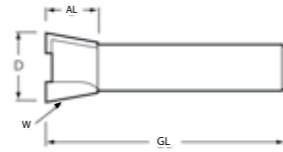
Geeignet für Einlegearbeiten und Freihand-Verzierungen

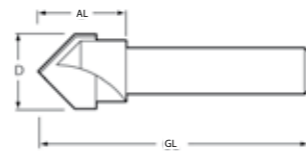

Durchmesser (mm)	Arbeitslänge (mm)	Gesamtlänge (mm)	Schaft Ø (mm)	Bestell-Nr.	Preis (€) exkl. MwSt.	Preis (€) inkl. MwSt.
12,7	10	47	8	P-79061	46,60	55,92

KUGELLAGER UND ZUBEHÖR FÜR FRÄSER

KUGELLAGER (SOLANGE VORRAT REICHT)



Bezeichnung	Durchmesser außen (mm)	Durchmesser innen (mm)	Höhe (mm)	Bestell-Nr.	Preis (€) exkl. MwSt.	Preis (€) inkl. MwSt.
B95/3,175	9,5	3,175	4	P-79304	13,10	ET 15,72
B95	9,5	6,35	3,2	P-79376	15,20	ET 18,24
B127	12,7	6,35	4,8	P-79245	9,10	ET 10,92
B15	15	6,35	5,3	P-79251	10,50	ET 12,60
B16	16	6,35	5	P-79267	9,80	ET 11,76
B16/8	16	8	5	P-79273	9,80	ET 11,76
B18	18	6,35	5,5	P-79289	10,50	ET 12,60
B19/127	19	12,7	4	P-79293	14,10	ET 16,92

SONSTIGE ERSATZTEILE

Beschreibung	Bestell-Nr.	Preis (€) exkl. MwSt.	Preis (€) inkl. MwSt.
Innensechskantschraube M4x6	P-79310	2,00	ET 2,40

HM-FRÄSER HEIMWERKERSERIE

Top Preis-Leistungsverhältnis, ideal für den Heimwerker

3-TEILIGES FRÄSER-SET (SOLANGE VORRAT REICHT)



Inhalt	Bestell-Nr.	Preis (€) exkl. MwSt.	Preis (€) inkl. MwSt.
Nutfräser Ø 6 mm	D-70459	17,60	21,12
Bündigfräser mit Anlaufleger Ø 12 mm			
Hohlkehlfräser Ø 12 mm			
Schaft Ø 6 mm			

6-TEILIGES FRÄSER-SET



Inhalt	Bestell-Nr.	Preis (€) exkl. MwSt.	Preis (€) inkl. MwSt.
Nutfräser Ø 6, 10, 12 mm	D-53540	68,80	82,56
Hohlkehlfräser Ø12,7 mm			
Abrundfräser R 9,5 mm			
Profilfräser Ø 28,6 mm			
Schaft Ø 8 mm			



KOPIERHÜLSEN







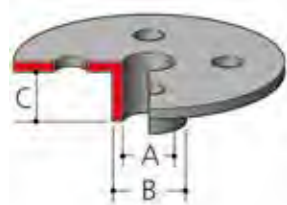



A (mm)	B (mm)	C (mm)	Geeignet für Modell	Bestell-Nr.	Preis (€) exkl. MwSt.	Preis (€) inkl. MwSt.
8	10	10	3707/3708/F/3709/RT001G/RT0700C/RT0702C/DRT50	343577-5*	1,60	1,92
7,7	9,5	11,5		164379-4**	15,20	18,24
9	11	13		164775-6**	15,20	18,24
10	12	9		164388-3**	15,20	18,24
11	12,7	13		164776-4**	15,20	18,24
14,5	16	13	3612/3612C/RP0900/RP1800F/RP1803F/RP2300F/RP2303F/RT001G/RT0700C/RT0702C/DRT50	344364-5**	2,30	2,76
18	20	13		164393-0**	19,90	23,88
24	27	13		164470-8**	19,90	23,88
27	30	13		164471-6**	9,80	11,76
37	40	13		165046-4**	19,90	23,88
27	40	13		164472-4**	21,00	25,20
7,7	9,5	11,5		193330-7	11,40	13,68
9	11	11,5		193331-5	14,10	16,92
10,5	12	14		193332-3	13,20	15,84
11	12,7	11,5		193333-1	18,70	22,44
14,5	16	11,5		193334-9	13,20	15,84
18	20	13	RP0910/RP1110C/RP1111C	193335-7	16,40	19,68
22	24	13		193340-4	13,20	15,84
24	27	13		193336-5	13,20	15,84
25	29	13		193337-3	16,40	19,68
27	30	13		193338-1	14,10	16,92
37	40	13		193339-9	16,40	19,68

* RT001G/RT0700C/RT0702C/DRT50 nur mit Kantenfräsmodule

** RT001G/RT0700C/RT0702C/DRT50 nur mit Eintauchmodule









ANSCHLÄGE / FÜHRUNGEN

Beschreibung	Geeignet für Modelle	Bestell-Nr.	Preis (€) exkl. MwSt.	Preis (€) inkl. MwSt.
 Grundplatte kpl.	3707/3708	123544-4	25,20	30,24
 Grundplatte mit Führungsschuh	3709/3710	194270-2	55,80	66,96
 Parallelanschlag	3709	122704-5	4,20	5,04
	3710	122745-1	4,70	5,64
 Parallelanschlag	RT001G/RT0700C/RT0702C/DRT50	122965-7	4,70	5,64
	RT001G/RT0700C/RT0702C/DRT50	195564-8	6,50	7,80
 Parallelanschlag	3612/3612C	342428-9	5,10	6,12
 Anschlaghalterung	3612/3612C	122256-6	25,20	30,24
 Parallelanschlag	3620/RP0900/RP0910/RP1110C/RP1111C/RT001G/RT0700C/RT0702C/DRT50	164834-6	5,10	6,12
 Parallelanschlag feinjustierbar inkl. Führungsstangen Ø 8 und 10 mm	RP0900/RP0910/RP1110C/RP1111C/RP1800F/RP1803F/RP2300F/RP2303F/RT001G/RT0700C/RT0702C/DRT50	195136-9	59,00	70,80
 Führungsstangen Ø 8 mm für Parallelanschlag feinjustierbar 195136-9		195137-7	5,10	6,12
 Konturenführung	3709/3710/RT001G/RT0700C/RT0702C/DRT50	122703-7	8,00	9,60
	3620/RP0900	STEX122385	41,20	49,44
 Konturenführung	3612/3612C/RP1800F/RP1803F/RP2300F/RP2303F	123022-4*	14,10	16,92

* Nur in Verbindung mit Anschlaghalterung



FRÄSMODULE FÜR RT001G/RT0700C/RT0702C/DRT50





Beschreibung	Bestell-Nr.	Preis (€) exkl. MwSt.	Preis (€) inkl. MwSt.
 Kantenfräsmodule	196613-4	26,80	32,16
 Fräsmodule schwenkbar	198987-9	36,50	43,80
 Fräsmodule mit Versatz	195562-2	97,60	117,12
 Fräsmodule transparent mit rechteckiger Grundplatte	199089-4	22,40	26,88
 Eintauchmodule	195563-0	84,70	101,64
 Griffset	196924-7	72,30	86,76
 Gleitplatte mit vergrößerter Auflagefläche, geeignet für Kantenfräsmodule	413148-3	4,70	ET 5,64
 Griffadapter zu 413148-3	318685-1*	2,30	ET 2,76

* Benötigt 2 Stück Senkkopfschrauben M4x10 mm (nicht im Lieferumfang)



Preise sind unverbindlich empfohlene VK-Preise.

ABSAUGUNG

Beschreibung	Geeignet für Modelle	Bestell-Nr.	Preis (€) exkl. MwSt.	Preis (€) inkl. MwSt.
	RP1800F/RP1803F/ RP2300F/RP2303F	194934-8	8,60	10,32
	3620	192035-6	14,10	16,92
	3612/3612C	415412-8	5,10	6,12
	RP0900/RT001G/ RT0700C/RT0702C/DRT50	194733-8	3,50	4,20
	RT001G/RT0700C/ RT0702C/DRT50	195559-1	2,90	3,48
 Spanableiter für Oberfräse (Nur bei Verwendung von Absaugstutzen 122615-4)	RP0910/RP1110C/RP1111C	122609-9	6,50	7,80
 Absaugstutzen für Oberfräse	RP0910/RP1110C/RP1111C	122615-4	4,70	5,64

FÜHRUNGSSCHIENENADAPTER

Beschreibung	Geeignet für Modelle	Bestell-Nr.	Preis (€) exkl. MwSt.	Preis (€) inkl. MwSt.
 Adapter zu Führungsschiene	3612/3612C/RP0900/ RP0910/RP1110C/RP1111C/ RP1800F/RP1803F/RP2300F/ RP2303F/RT001G/RT0700C/ RT0702C/DRT50	194579-2*	38,90	46,68





* RT001G/RT0700C/RT0702C/DRT50 nur mit Eintauchmodul

Führungsschienen und passendes Zubehör finden Sie im Kapitel „Sägen“ auf Seite 220!



ET – Ersatzteil PaA – Preis auf Anfrage

SPANNZANGEN / HÜLSEN

Beschreibung	Durchmesser (mm)	Geeignet für Modelle	Bestell-Nr.	Preis (€) exkl. MwSt.	Preis (€) inkl. MwSt.
	12 auf 6		763801-4	4,70	5,64
	12 auf 1/4" / 6,35	3612/3612C/RP1800F/RP1803F/RP2300F/RP2303F	763808-0*	7,00	8,40
	12 auf 8		763804-8	4,70	5,64
	12 auf 10		763807-2	5,10	6,12
	12	3612/3612C/RP1800F/RP1803F/RP2300F/RP2303F	763628-2	15,20	18,24
	6	3706/3707/3708	763607-0	2,60	3,12
	6	3709/3710	763662-2	4,70	5,64
	6	3620/RP0900/RT001G/RT0700C/RT0702C/DRT50	763636-3	8,00	9,60
	8	3620/RP0900/RT001G/RT0700C/RT0702C/DRT50	763618-5	3,50	4,20
	1/4" / 6,35	3620/RP0900/RT001G/RT0700C/RT0702C/DRT50	763637-1	9,20	11,04
	6	RP0910/RP1110C/RP1111C	193180-0	21,00	25,20
	8	RP0910/RP1110C/RP1111C	193178-7	21,00	25,20
	12	RP1800F/RP1803F/RP2300F/RP2303F	763674-5	6,00	7,20
	8	RP0900/RT001G/RT0700C/RT0702C/DRT50	763615-1	2,90	3,48
	6	3709/3710	763661-4	2,90	3,48

* Verfügbarkeit auf Anfrage

NUTFRÄSEN

HM-FRÄSER



Beschreibung	Größe Ø	Bestell-Nr.	Preis (€) exkl. MwSt.	Preis (€) inkl. MwSt.
 HM-Nutfräser	100 x 22 x 6 Z.	B-20644	22,40	26,88

HOLZFLACHDÜBEL

Beschreibung	Größe	Bestell-Nr.	Preis (€) exkl. MwSt.	Preis (€) inkl. MwSt.
	Nr. 0	A-16922	5,10	6,12
	Nr. 10	A-16938*	5,10	6,12
	Nr. 20	A-16944	5,60	6,72

* Solange Vorrat reicht

ANSCHLÄGE

Beschreibung	Geeignet für Modelle	Bestell-Nr.	Preis (€) exkl. MwSt.	Preis (€) inkl. MwSt.
 Distanzplatte	3901/PJ7000/BPJ180/DPJ180	415579-2	0,80	ET 0,96
 Winkelanschlag komplett	PJ7000/BPJ180/DPJ180	123149-0	18,70	22,44

STAUBSÄCKE

Beschreibung	Geeignet für Modelle	Bestell-Nr.	Preis (€) exkl. MwSt.	Preis (€) inkl. MwSt.
 Staubsaugbeutel	3901	122474-6	5,60	6,72
	PJ7000/BPJ180/DPJ180	123150-5	5,60	6,72





ROTATIONSSCHNEIDER 3706

	Beschreibung	Verwendung	Größe Ø	Bestell-Nr.	Preis (€) exkl. MwSt.	Preis (€) inkl. MwSt.
	Schneidebit	Trockenbauplatten, Gips	3,18 mm (1/8")	733240-2*	1,90	2,28
		Trockenbauplatten, Gips	6,35 mm (1/4")	193447-6	16,40	19,68
		Kombibit - Holz u. Kunststoff	3,18 mm (1/8")	193483-2	5,60	6,72
		Diamant - Fliesen, Estrich usw.	6,35 mm (1/4")	A-87915*	62,20	74,64
	Spannzange		3,18 mm (1/8")	324149-5	13,20	15,84
			6 mm	763607-0	2,60	3,12
	Spannzange		6,35 mm (1/4")	763608-8	3,50	4,20
	Spannmutter		6 mm	763240-8	2,90	3,48
	Spannschlüssel		SW17	781037-3	1,00	1,20
	Kreisschneider		10-34 cm	193448-4	34,30	41,16

* Solange Vorrat reicht





AKKU-ROTATIONSSCHNEIDER DC0180/DC0181

	Beschreibung	Verwendung	Größe Ø	Bestell-Nr.	Preis (€) exkl. MwSt.	Preis (€) inkl. MwSt.
	Schneidebit	1 Stk. Trockenbauplatten, Gips	3,18 mm (1/8")	191G69-8	2,30	2,76
		5 Stk. Trockenbauplatten, Gips	3,18 mm (1/8")	191G68-0	10,50	12,60
		1 Stk. Trockenbauplatten, Gips	6,35 mm (1/4")	193447-6	16,40	19,68
	Spannmutter		6,00 mm	763675-3*	5,10	ET 6,12
	Spannzange		3,00 mm	763679-5	8,60	10,32
			3,18 mm (1/8")	763677-9	9,80	11,76
			6,35 mm (1/4")	763676-1	13,20	15,84
			6,00 mm	763678-7	8,60	10,32

* Solange Vorrat reicht

PLATTENFRÄSE CA5000

HM-FRÄSER

Fräser Ø (mm)	Bohr Ø (mm)	Zähne	Fräs- winkel °	Winkel °	max. Drehzahl	Beschrei- bung	Bestell-Nr.	Preis (€) exkl. MwSt.	Preis (€) inkl. MwSt.	
	118	20	6	5	135	12.940	Für 45° Biegung	B-48860	184,30	221,16
	118	20	6	5	90	12.940	Für 90° Biegung	B-48832	167,20	200,64





NÄGEL

STREIFENNÄGEL - BETON (SOLANGE VORRAT REICHT)

Geeignet für Modell: GN420C
Inkl. 1 Stk. Gaskartusche/Pkg.



Maße (mm)	Anwendungsbereich	Stk./Pkg.	Bestell-Nr.	Preis (€) exkl. MwSt.	Preis (€) inkl. MwSt.
3,1 x 17	Hochfester Beton, Spannbeton, Stahl	1.000	196286-3	80,40	96,48
3,1 x 27		1.000	196288-9*	80,40	96,48
3,1 x 32		1.000	196289-7*	80,40	96,48
2,6 x 30		1.000	196292-8*	76,20	91,44
2,6 x 35		1.000	196293-6	76,20	91,44
2,6 x 40		1.000	196294-4	76,20	91,44

* Solange Vorrat reicht

STAUCHKOPFNÄGEL 16GA, DRAHT Ø 1,3 MM

Geeignet für Modell: DBN600



Nagellänge (mm)	Oberfläche	Stk./Pkg.	Bestell-Nr.	Preis (€) exkl. MwSt.	Preis (€) inkl. MwSt.
25	galvanisiert	2.000	F-33922	11,40	13,68
35	galvanisiert	2.000	F-33951	14,10	16,92
40	galvanisiert	2.000	F-33977	15,20	18,24
45	galvanisiert	2.000	F-33980	16,40	19,68
50	galvanisiert	2.000	F-33993	17,60	21,12
64	galvanisiert	2.000	F-34027	23,70	28,44



STAUCHKOPFNÄGEL 18GA, DRAHT Ø 1,2 MM

Geeignet für Modelle: AF505/AF505N/AF506/DBN500/DFN350/FN001G



Nagellänge (mm)	Oberfläche	Stk./Pkg.	Bestell-Nr.	Preis (€) exkl. MwSt.	Preis (€) inkl. MwSt.
20	galvanisiert	5.000	F-31870	13,20	15,84
25	galvanisiert	5.000	F-31883	15,20	18,24
30	galvanisiert	5.000	F-31896	17,60	21,12
35	galvanisiert	5.000	F-31915	19,90	23,88
38	galvanisiert	5.000	F-31928	21,00	25,20
40	galvanisiert	5.000	F-31931	22,40	26,88
45	galvanisiert	5.000	F-31944	25,20	30,24
50	galvanisiert	5.000	F-31957	26,80	32,16

* Solange Vorrat reicht

STIFTNÄGEL 23GA, DRAHT Ø 0,58 MM

Geeignet für Modelle: AF201Z/BPT350/DPT350/BPT351/DPT351/DPT353/PT354D/AF353/PT001G



Stiftlänge (mm)	Oberfläche	Stk./Pkg.	Bestell-Nr.	Preis (€) exkl. MwSt.	Preis (€) inkl. MwSt.
18	galvanisiert	10.000	F-31825	13,20	15,84
18	blank/rostfrei	10.000	F-32142	30,20	36,24
25	galvanisiert	10.000	F-31838	16,40	19,68
25	blank/rostfrei	10.000	F-32155	38,90	46,68
30	galvanisiert	10.000	F-31841	18,70	22,44
30	blank/rostfrei	10.000	F-32168	43,90	52,68
35	galvanisiert	10.000	F-31854	21,00	25,20
35	blank/rostfrei	10.000	F-32171	52,50	63,00

SCHUTZKAPPEN



Geeignet für Modelle	Bestell-Nr.	Preis (€) exkl. MwSt.	Preis (€) inkl. MwSt.
DPT353/PT354D	422372-7	1,30	1,56
DFN350	422464-2	1,30	1,56
FN001G	422665-2	1,60	1,92

KLAMMERN

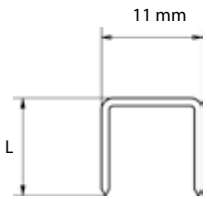

KLAMMERN 16GA - AT1150A, DRAHT CA. 1,6 X 1,3 MM

Klammerlänge (mm)	Klammerbreite (mm)	Oberfläche	Stk./Pkg.	Bestell-Nr.	Preis (€) exkl. MwSt.	Preis (€) inkl. MwSt.
25	11	galvanisiert	10.000	F-32078	93,30	111,96
28	11	galvanisiert	10.000	F-32081	108,30	129,96
32	11	galvanisiert	10.000	F-32094	113,70	136,44
35	11	galvanisiert	10.000	F-32100	124,40	149,28
40	11	galvanisiert	10.000	F-32113	144,60	173,52
45	11	galvanisiert	10.000	F-32126	152,20	182,64

KLAMMERN 16GA - AT2550A, DRAHT CA. 1,6 X 1,3 MM

Klammerlänge (mm)	Klammerbreite (mm)	Oberfläche	Stk./Pkg.	Bestell-Nr.	Preis (€) exkl. MwSt.	Preis (€) inkl. MwSt.
25	25	galvanisiert	10.000	F-32023	113,70	136,44
32	25	galvanisiert	10.000	F-32036	144,60	173,52
45	25	galvanisiert	10.000	F-32052	175,70	210,84

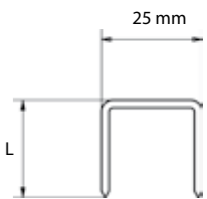

KLAMMERN 18GA - AT638, DRAHT CA. 1,25 X 1,0 MM

Klammerlänge (mm)	Klammerbreite (mm)	Oberfläche	Stk./Pkg.	Bestell-Nr.	Preis (€) exkl. MwSt.	Preis (€) inkl. MwSt.
28	6,3	blank	5.000	F-32599*	16,40	19,68
30	6,3	blank	5.000	F-33623	36,50	43,80

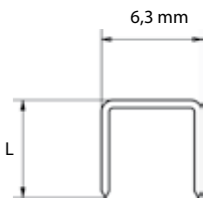

* Solange Vorrat reicht

KLAMMERN FÜR T221D/BST220/DST220/BST221/DST221

Klammern passen nicht in DST112/DST111/DST110/BST110/ST113D aufgrund verschiedener Drahtdurchmesser.

Maße (mm)	Oberfläche	Stk./Pkg.	Bestell-Nr.	Preis (€) exkl. MwSt.	Preis (€) inkl. MwSt.
10 x 6	blank	5.040	F-32904	9,80	11,76
10 x 8	blank	5.040	F-32917	11,40	13,68
10 x 10	blank	5.040	F-32647	13,20	15,84
10 x 13	blank	5.040	F-32650	16,40	19,68
10 x 16	blank	5.040	F-32663	17,60	21,12
10 x 19	blank	5.040	F-32676	18,70	22,44
10 x 22	blank	5.040	F-32689	21,00	25,20

KLAMMERN FÜR DST111/DST112/DST110/BST110/ST113D

Klammern passen nicht in BST220/DST220/BST221/DST221 aufgrund verschiedener Drahtdurchmesser.

Maße (mm)	Oberfläche	Stk./Pkg.	Bestell-Nr.	Preis (€) exkl. MwSt.	Preis (€) inkl. MwSt.
10 x 10	galvanisiert	2.500	F-81521-1	1,30	1,56
		6 x 2.500	F-81521	16,40	19,68



DRUCKLUFT NAGLER



Beschreibung	Bemerkung	Bestell-Nr.	Preis (€) exkl. MwSt.	Preis (€) inkl. MwSt.
Druckluftanschluss (1/2" Gewinde)	AF505/AF505N/AT1150/AT2250/AT638/AF201Z/AF601/AF635/AN902/AN901/AN621/AN960/AN961/AN560	HY00000080	1,40	ET 1,68

HOCHDRUCKLUFT NAGLER



Beschreibung	Bemerkung	Bestell-Nr.	Preis (€) exkl. MwSt.	Preis (€) inkl. MwSt.
Maschinenöl 30 ml		181434-7	1,60	1,92
Hochdruck-Druckluftanschluss	alle Hochdruckluft Modelle	243105-5*	8,50	ET 10,20

* Darf ausschließlich für Hochdruckluftmodelle verwendet werden; solange Vorrat reicht

SCHUTZBRILLEN

Die Schutzbrillen entsprechen den Anforderungen des Standards EN166.





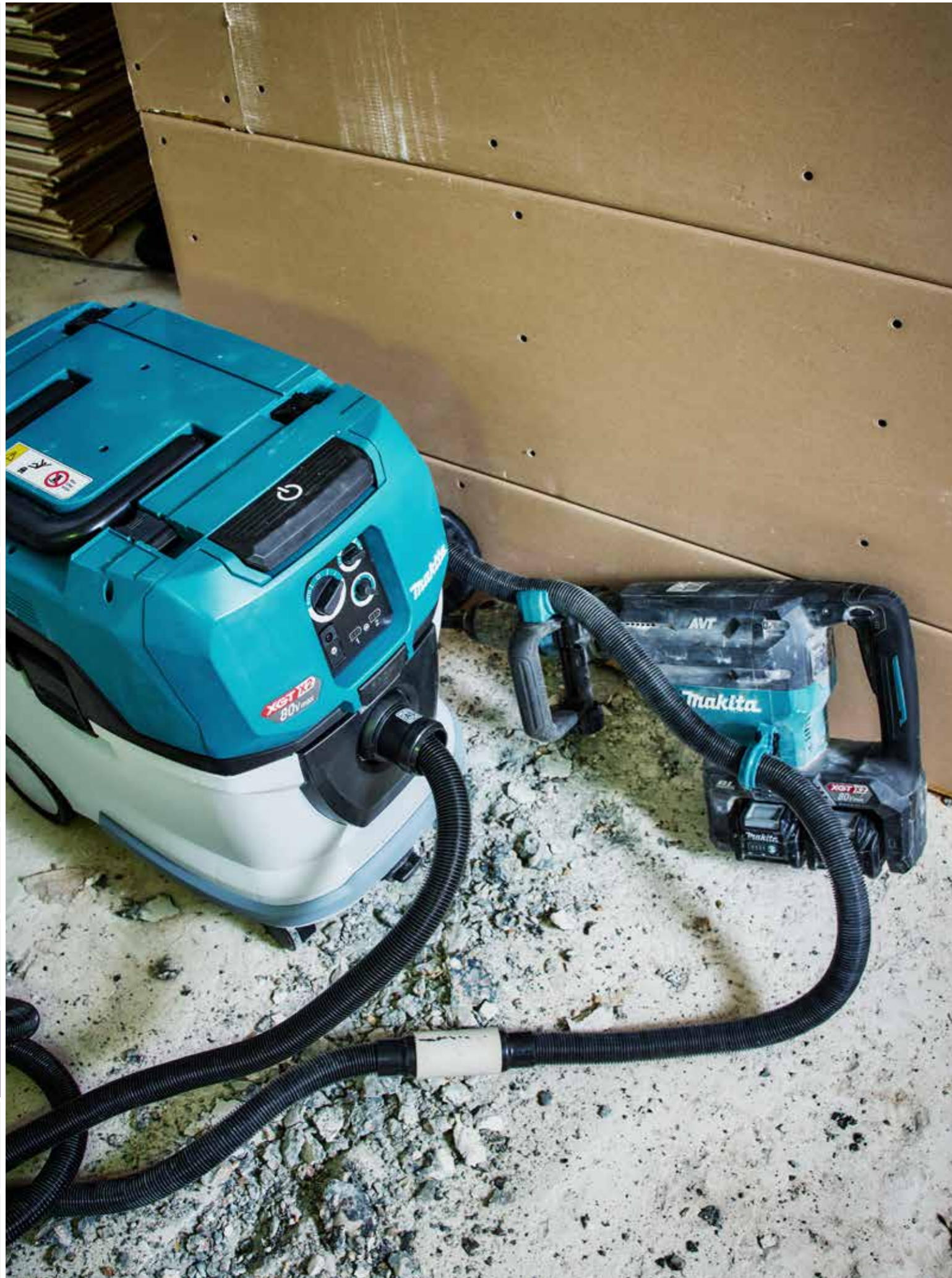

Beschreibung	Bestell-Nr.	Preis (€) exkl. MwSt.	Preis (€) inkl. MwSt.
Schutzbrille mit Bügeln	AL00000147*	3,50	4,20
Schutzbrille mit elastischem Kopfband	192219-6	5,10	6,12





* Solange Vorrat reicht





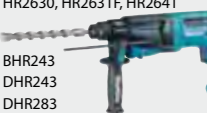

ANSCHLUSSVARIANTEN ZUR ABSAUGUNG

<p>A</p>  <p>Ø 28 mm Schlauch 38 mm optional (siehe C)</p> <p>Modelle: DVC157L DVC864L/154L (nur trocken) VC003GL, VC006GM VC2211M, VC3210L VC3211M, VC3211H</p>	<p>B</p>  <p>Ø 28 mm Schlauch kurz</p> <p>Modelle: DVC260/261/265 DVC660/665 VC008G, VC009G</p>	<p>C</p>  <p>Ø 38 mm Schlauch 28 mm optional (siehe A)</p> <p>Modelle: DVC860L/150L DVC862L/157L DVC864L/154L (nur trocken) DVC750L (nur 38 mm möglich) VC003GL, VC006GM VC2211M, VC3210L VC3211M, VC3211H</p>	<p>D</p>  <p>Ø 32 mm Schlauch mit Quicksystem</p> <p>Modelle: VC3012L, VC3012M VC4210L, VC4210M</p>	<p>E</p>  <p>Ø 32 mm Schlauch</p> <p>Modelle: VC2000L VC2012L VC2512L VC3011L</p>
---	--	---	---	--

Bohr- und Stemmhämmer, Kernbohrmaschinen

Modelle	Absaugmöglichkeiten und benötigte Teile
<p>Bohrhammer BHR200 HR1800, HR1820, HR1821 HR2000, HR2010 HR2220, HR2400 HR2510, HR2511</p> 	<p>Absaugset Bohren 192176-8</p> <p>Anschluss 22 A 195547-8 B</p> <p>Adapter C 195548-6</p>
<p>Bohrhammer HR1830, HR2450, HR2460 HR2470/T, HR2650, HR2651T BHR162, BHR241 BHR261, BHR262, DHR162 DHR164, DHR165, DHR202 DHR241, DHR263, DHR264</p> 	<p>Absaugset Bohren 193472-7</p> <p>Anschlussstück D W107418678</p> <p>Anschlussstück E W107418661</p>
<p>Bohrhammer DHR280, HR2300, HR2600 HR001G, HR003G, HR007G HR2601, HR2610, HR2611F HR2630, HR2631F, HR2641</p> 	<p>Absaugset Bohren 195173-3</p> <p>Anschluss 22 A 195547-8</p> <p>Anschluss 22 + Schlauch B 195547-8 + A-34235*</p> <p>Adapter C 195548-6</p> <p>Anschlussstück D W107418678</p> <p>Anschlussstück E W107418661</p>
<p>Bohrhammer HR4001C, HR4010C HR4011C, HR4511C HR4501C, HR4002</p> 	<p>Absaugset Bohren und Stemmen 195866-2</p> <p>Anschluss 22 A 195547-8</p> <p>Anschluss 22 + Schlauch B 195547-8 + A-34235*</p> <p>Anschluss 24 C 195546-0</p> <p>Anschlussstück D P-70378</p> <p>Anschlussstück E P-81745</p>



Modelle	Absaugmöglichkeiten und benötigte Teile
<p>Stemmhämmer SDS-MAX, 17 mm Sechskant: Spitz- und Flachmeißel mit mehr als 280 mm Länge</p> <p>Nur für SDS-MAX: Fliesenmeißel, Breitmeißel</p> 	<p>Absaugset Stemmen 199144-2</p> <p>Anschluss 38 A 195545-2 B</p> <p>Direkte Verbindung C</p>
<p>SDS-MAX: DHR400, HR005G, HR006G HR4002, HR4501C/11C HM001G, HM002G HM0870C/71C, HM1101C/11C HM1205C, HM1213C, HM1214C</p> 	<p>Anschlussstück D W107418688</p> <p>Anschlussstück E W107418680</p>
<p>Stemmhämmer HM1307C/CB, HM1317C HM1400 HM1801, HM1802 HM1810, HM1812</p> 	<p>Absaugset Stemmen 197148-8</p> <p>Anschlussstück D W107418688</p> <p>Anschlussstück E W107418680</p>
<p>Kernbohrmaschine</p> 	<p>Absaugadapter</p> <p>Anschluss 24 A 195546-0 C</p> <p>Anschlussstück D P-70378</p> <p>Anschlussstück E P-81745</p>

* wenn kein geeigneter Saugschlauch vorhanden ist; enthält Anschlussstück 195547-8

Mauernutfräsen, Winkelschleifer und -schneider

Modell	Absaugmöglichkeiten und benötigte Teile
<p>Winkelschneider 4112H, 4112HS, 4114, 4114S</p> 	<p>Absaugstutzen 192613-2</p>
<p>Diamantschneider 4105KB</p> 	<p>Absaugstutzen 192613-2</p>
<p>Diamantschneider 4100KB, 4157KB, DCC500</p> 	<p>Anschluss 38 A 195545-2</p>
<p>Mauernutfräse SG158, SG180, SG1251, SG1250</p> 	<p>Anschluss 38 + Schlauch B 195545-2 + A-34235*</p>
<p>Betonschleifer PC1100, PC5000C, PC5001C, PC5010C</p> 	<p>Anschlussstück D W107418678</p> <p>Anschlussstück E W107418661</p>
<p>Winkelschleifer 115/125 mm (außer X-LOCK) 125 mm XGT 180/230 mm</p> 	<p>Absaughaube für Diamantschleifscheiben 195239-9, 191F81-2, 195385-8</p> <p>Direkte Verbindung C</p>
<p>Winkelschleifer 115/125 mm LXT (M14) 125 mm X-LOCK 125 mm XGT (M14)</p> 	<p>Absaughaube Alu mit Eintauchfunktion 196845-3, 191G05-4, 191G06-2</p> <p>Anschlussstück D W107418688</p> <p>Anschlussstück E W107418680</p>
<p>Winkelschleifer 180/230 mm</p> 	<p>Absaughaube 194044-1</p>
<p>Winkelschleifer 230 mm</p> 	<p>Absaughaube mit Eintauchfunktion 198440-5 + Flansch 198678-2</p>

* Wenn kein passender Saugschlauch vorhanden ist; enthält Anschlussstücke 195547-8 und 195545-2
** Nicht empfohlen für Arbeiten mit hohem Materialabtrag

Modell	Absaugmöglichkeiten und benötigte Teile
<p>Mauernutfräse SG150, SG181</p> 	<p>Anschluss 24 A 195546-0 C</p> <p>Anschlussstück D W107418688</p> <p>Anschlussstück E W107418680</p>
<p>Winkelschleifer 115/125 mm (außer XGT und X-LOCK)</p> 	<p>Absaughaube 192618-2</p> <p>Anschluss 22 A 195547-8</p> <p>Anschluss 22 + Schlauch B 195547-8 + A-34235*</p> <p>Adapter C 195548-6</p> <p>Anschlussstück D W107418678</p> <p>Anschlussstück E W107418661</p>



Sägen und Hobel

Modell	Absaugmöglichkeiten und benötigte Teile
Handkreissäge BSS610, DSS610 — 419283-5** BHS630, DHS630 — A-47444** BSS500, BSS501, DSS500 — 194415-2** HS300D, HS301D — 452237-9**	Absaugstutzen 195547-8 Anschluss 22 195547-8 Anschluss 22 Schlauch 195547-8 A-34235*
Stichsäge JV100D JV101D JV183D 4326, 4327, 4328, 4329 JV0600	Adapter 195548-6
Stichsäge BJV140 BJV180 DJV140 DJV180 4350CT/FACT, 4351CT/FACT	Absaugstutzen 417853-4** Anschlussstück W107418678
Gipskartonsäge DSD180 SD100D	Anschlussstück W107418661
Handkreissäge DHS661 — 199230-9** DHS680, HS012G — 196961-1** DHS710, DHS782, DHS783 — 196520-1** HS004G, HS7611 HS0600 — 198263-1** HS6101, HS7101 — 453289-3** HS6601, HS7601 — 196843-7**	Absaugstutzen 195546-0 Anschluss 24 195546-0 Anschluss 24 Schlauch 195546-0 A-34235*
Akku-Handkreissäge DHS900 HS009G HS011G RS001G	Anschlussstück P-70378
Tauchsäge DSP600 DSP601 SP001G SP6000	Anschlussstück P-70378
Akku-Stichsäge DJV181, DJV182 — 126331-0** DJV184, DJV185 — 413F05-1** JV102D, JV103D — 457801-1**	Anschlussstück P-81745

* wenn kein ausreichend langer Saugschlauch vorhanden ist; enthält Anschlussstücke 195547-8 und 195545-2
 ** im Lieferumfang enthalten

Modell	Absaugmöglichkeiten und benötigte Teile
Handkreissäge 5603R, 5704R, 5705R — 192420-3** 5143R — 192490-2** 5103R, 5903R — 192419-8** 5104S — 450316-7** NS900B — 193068-4**	Absaugstutzen 195545-2 Anschluss 38 195545-2 Anschluss 38 Schlauch 195545-2 A-34235*
Handkreissäge 5604R RS002G	Direkte Verbindung
Hobel BKP180, DKP180, DKP181 KP001G KP0800 KP0810/C	Winkelstück 90° 416368-8 (optional) Anschlussstück W107418688
Hobel 1902, 1911B, 1923H N1923B, KP0800 1806B, KP312S	Anschlussstück W107418680



Modell	Bestellnummer	Modell	Bestellnummer
1806B	122397-8	1900B, 1902, 1911B N1923B, 1923H	JPA122275
1902	191726-6	1806B, KP312S	181575-9
1911B	414468-8		
1923H	192065-7		
1923H (mit 90° Winkel)	122354-6		
1900B, N1923B	152122-3		
N1923B (mit 90° Winkel)	JPA122194		
KP312S	193733-5		



Fräsen

Modell	Absaugmöglichkeiten und benötigte Teile
Plattenfräse CA5000	Anschluss 24 195546-0 Anschluss 24 Schlauch 195546-0 A-34235* Anschlussstück P-70378 Anschlussstück P-81745
Nutfräse 3901 PJ7000 BPJ180 DPJ180	Anschluss 22 195547-8 Anschluss 22 Schlauch 195547-8 A-34235*
Rotationsschneider 3706 DCO180, DCO181	Adapter 195548-6
Oberfräse RP0910 RP1100C RP1111C	Absaugstutzen 122615-4** Spanableiter 122609-9** (optional, nur mit 122615-4) Anschlussstück W107418678 Anschlussstück W107418661

* wenn kein geeigneter Saugschlauch vorhanden ist; enthält Anschlussstücke 195547-8 und 195545-2
 ** im Lieferumfang enthalten



Modell	Absaugmöglichkeiten und benötigte Teile
Oberfräse RP1800F RP1803F RP2300FC RP2303FC	Absaugstutzen 194934-8** Anschluss 38 195545-2
Oberfräse 3612, 3612C	Absaugstutzen 415412-8** Anschluss 38 Schlauch 195545-2 A-34235*
Oberfräse RP0900 DRT50, RT001G, RT0700C, RT0702C (mit Eintauchmodul)	Direkte Verbindung
Oberfräse 3620	Anschlussstück W107418688
Einhandfräse DRT50, RT001G RT0700C	Anschlussstück W107418680



Schleifer und Multi-Tools

Modell	Absaugmöglichkeiten und benötigte Teile	
Bandschleifer 9924DB	Absaugadapter 192518-6	Anschluss 38 195545-2
Bandschleifer 9403, 9404, 9902, 9903, 9910, 9911	Absaugadapter 410899-9**	Anschluss 38 + Schlauch 195545-2 A-34235*
Bürstenschleifer 9741	Absaugadapter 410899-9**	Anschlussstück W107418688
Exzentrerschleifer BO6050	Absaugadapter 410899-9**	Anschlussstück W107418680
Exzentrerschleifer BO6050	Absaugadapter 410899-9**	Anschlussstück W107418680
Akku-Langhalschleifer DSL800 DSL801	Absaugadapter 410899-9**	Anschlussstück P-70378
		Anschlussstück P-81745

* wenn kein geeigneter Saugschlauch vorhanden ist; enthält Anschlussstücke 195547-8 und 195545-2
** im Lieferumfang enthalten



Modell	Absaugmöglichkeiten und benötigte Teile	
Elektronikfeile 9032 DBS180	Absaugadapter 122652-8**	Anschluss 22 195547-8
Elektronikfeile 9031	Absaugadapter 122652-8**	Anschluss 22 195547-8
Schwingschleifer 9046 BO3710 BO3711 BO4900V BO4555 BO4565 BO4557 DBO380, DBO381 DBO480	Absaugadapter 122652-8**	Anschluss 22 + Schlauch 195547-8 A-34235
Exzentrerschleifer BO5020, BO5021 BO5030, BO5031 BO5041 BO6030 BO6040 BBO180 DBO180	Absaugadapter 122652-8**	Adapter 195548-6
Multi-Tool TM3000C TM3010C	Absaugstutzen 196022-7 196550-2	Anschlussstück W107418678
Multi-Tool BTM50, DTM50 DTM51 DTM52 TM30D	Absaugstutzen 199621-4 199627-2 191R02-6 197766-2	Anschlussstück W107418661



Stationäre Sägen

Modell	Absaugmöglichkeiten und benötigte Teile	
Akku-Kapp- und Gehrungssäge BLS713, DLS713 DLS714 DLS600	Absaugadapter 122652-8**	Anschluss 22 195547-8
Kapp- und Gehrungssäge LS0714/FL/N/FLN LS0815FL LS1013/L LS1016/L LS1018L LS1214/L LS1216/L LS1440/N MLS100	Absaugadapter 122652-8**	Anschluss 22 + Schlauch 195547-8 A-34235
Kapp- und Gehrungssäge Winkelstück 90° LF1000 LH1040 LH1200FL, LH1201FL LS1040	Absaugadapter 122652-8**	Adapter 195548-6
Kapp- und Gehrungssäge Winkelstück 90° LF1000 LH1040 LH1200FL, LH1201FL LS1040	Absaugadapter 122652-8**	Adapter 195548-6
Tischkreissäge 2704/N MLT100	Absaugstutzen 419093-0** JM27000090**	Anschlussstück W107418688
Tischkreissäge 2712	Absaugstutzen JM27100063**	Anschlussstück W107418680
Bandsäge LB1200F	Absaugstutzen JM21080293**	Anschlussstück W107418680

** im Lieferumfang enthalten

Modell	Absaugmöglichkeiten und benötigte Teile	
Kapp- und Gehrungssäge DLS111, DLS211 LS002G, LS003G, LS004G LS1019L, LS1219L	Absaugadapter 122652-8**	Anschluss 24 195546-0
		Anschlussstück P-70378
		Anschlussstück P-81745



Die Absaugadapter finden Sie auch in den jeweiligen anwendungsbezogenen Kapiteln!

ANSCHLUSSVARIANTEN ZUR REINIGUNG

Ø 38 mm Schlauch
28 mm optional

Modelle:
DVC860L/150L,
DVC862L/157L
DVC864L/154L (nur trocken)
DVC750L (nur 38 mm möglich)
VC003GL, VC006GM
VC2211M, VC3210L
VC3211M, VC3211H



Schlauch Ø 38 mm



Handrohr gebogen für Ø 38 mm



Saugrohr, Alu



Bürstenköpfe und Düsen Ø 38 mm



Ø 28 mm Schlauch
38 mm optional

Modelle:
DVC157L
DVC864L/154L (nur trocken)
VC003GL, VC006GM
VC2211M, VC3210L
VC3211M, VC3211H



Schlauch Ø 32 mm



für Ø 32 mm



Schlauch Ø 28 mm



für Ø 28 mm



Ø 28 mm mit Arretierung / ohne Arretierung



Kompatibel zu allen Handstaubsaugern



Ø 28 mm Schlauch kurz

Modelle:
DVC260/261/265
DVC660/665
VC008G, VC009G
VC011G, VC012G



Ø 32 mm Schlauch mit Quicksystem

Modelle:
VC3012L, VC3012M
VC4210L, VC4210M



Schlauch Ø 32 mm Quicksystem



ANSCHLUSS DIREKT AN DEN SCHLAUCH

Anschlussstück 38 Quick W107418688



Anschlussstück 38 W107418680



Adapter auf Ø 28 mm 418500-0



Handrohr gebogen



Saugrohr



Bürstenköpfe und Düsen Ø 32 mm



Ø 32 mm Schlauch















Modelle:
VC2000L
VC2012L
VC2512L
VC3011L



Schlauch Ø 32 mm



SCHLÄUCHE

	Beschreibung	Modell	Ø (mm)	Länge (m)	Bestell-Nr.	Preis (€) exkl. MwSt.	Preis (€) inkl. MwSt.
	Schlauch - für Maschinen Absaugung	440/445X/448	19	2,5	192108-5	25,20	30,24
	Schlauch antistatisch - mit Muffe	446L/447L/447MX	27	3,5	P-70487	89,00	106,80
	Schlauch antistatisch mit Anschlussstück 38	446L/447L/447MX/ VC3011L/VC2512L/ VC2012L/VC2000L	36	4	W15365	62,20	74,64
	Schlauch antistatisch mit Quicksystem - für Anschlussrohr gebogen P-70346	446L/447L/447MX	36	3	P-70362	130,80	156,96
	Schlauch mit Quicksystem - für Anschlussrohr gebogen P-70346	446L/447L/447MX/ VC2010L	36	3	P-72920	41,20	49,44
	Schlauch kpl. mit abgewinkeltem Saugkraftregler-Griffstück und Reguliererring	VC2010L/VC2511/ VC3511L	32	3,5	P-72914	72,30	86,76
	Schlauch antistatisch - mit Muffe	VC3012L/VC3012M	32	4	P-84084	72,30	86,76
	Schlauch antistatisch - inkl. Anschluss 22 und 38	VC2211M/VC321X/ DVC15X/DVC86X/ VC003GL/VC006GM	28	3,5	195433-3	62,20	74,64
	Schlauch antistatisch - inkl. Anschluss 38	VC2211M/VC321X/ DVC15X/DVC86X/ VC003GL/VC006GM	38	2,5	195434-1	62,20	74,64
	Saugschlauch kpl. mit abgewinkeltem Saugkraftregler	VC2000L/VC2012L/ VC2512L/VC3011L	32	3,5	P-81739	38,90	46,68
	Schlauch knicksicher, für Kunststoff-Handrohr gebogen	DVC26X/DVC66X/ VC008G/VC009G/ VC011G/VC012G	32	1,0	199453-9	19,90	23,88
			32	1,7	199493-7	22,40	26,88
	Schlauch inkl. Anschluss 22 und 38	DVC26X/DVC66X/ VC008G/VC009G/ VC011G/VC012G	28	1,5	A-34235	30,20	36,24
	Schlauch flexibel	DVC750	38	bis 1,7 m ausziehbar	140G04-3	9,20	11,04
	Schlauch antistatisch mit Gewebeummantelung inkl. Anschluss 22/24/38 Gleitet ruckelfrei über Kanten	VC2211M/VC321X/ DVC15X/DVC86X/ VC003GL/VC006GM	28	5,0	191G76-1	89,00	106,80

SAUGKRAFTREGLER UND ROHRE

	Beschreibung	Geeignet für Modelle	Bestell-Nr.	Preis (€) exkl. MwSt.	Preis (€) inkl. MwSt.
	Handrohr gebogen, aus rostfreiem Stahl - inkl. drehbarem Schraubanschluss für Schlauch 36 mm	446/447L/447MX	W302000447	65,50	78,60
	Handrohr gebogen, aus rostfreiem Stahl	446/447L/447MX/ VC3012L/VC3012M	P-70346	32,20	38,64
	Saugrohr-Set, aus rostfreiem Stahl, 2-teilig à 505 mm	446L/447L/447MX/ VC3012L/VC3012M/ VC4210L/VC4210M	P-70437	46,60	55,92
	Saugrohr-Set, aus rostfreiem Stahl, 3-teilig à 350 mm	446L/447L/447MX/ VC3012L/VC3012M/ VC4210L/VC4210M	W107418350	34,30	41,16
	Saugrohr-Set, Schwarz	446L/447L/447MX/ VC2010L/VC2511/ VC3511L/VC2012L/ VC2512L/VC3011L/ VC4210L/VC4210M/ VC2000L	P-72942	32,20	38,64
	Handrohr mit Saugkraftregler, Kunststoff	VC2010L/VC2511/ VC3511L	P-72908	25,20	30,24
	Handrohr mit Saugkraftregler, Kunststoff	VC2000L/VC2012L/ VC2512L/VC3011L	W107413340	17,60	21,12
	Handrohr gebogen, Alu	VC2211M/VC321X/ DVC15X/DVC86X/ VC006GM	192562-3	12,20	14,64
	Saugrohr, Alu	VC2211M/VC321X/ DVC15X/DVC86X/ VC006GM	192563-1	11,40	13,68
	Handrohr gebogen, mit Arretierung, für Schlauch Ø 28 mm	DVC26X/DVC66X/ VC008G/VC009G/ VC011G/VC012G	127093-3	12,20	14,64
	Handrohr gebogen, mit Arretierung, für Schlauch Ø 32 mm	DVC26X/DVC66X/ VC008G/VC009G/ VC011G/VC012G	140G26-3	10,50	12,60
	Handrohr gebogen, Kunststoff	DVC26X/DVC66X/ VC008G/VC009G/ VC011G/VC012G	126756-8	8,60	10,32
	Teleskoprohr Alu mit Arretierung, 590-942 mm	DVC26X/DVC66X/ VC008G/VC009G/ VC011G/VC012G	140G19-0	23,70	28,44
	Teleskoprohr Kunststoff mit Arretierung, 590-950 mm	DVC26X/DVC66X/ VC008G/VC009G/ VC011G/VC012G	127605-2	36,50	43,80
	Teleskoprohr Kunststoff, 500-850 mm	DVC26X/DVC66X/ VC008G/VC009G/ VC011G/VC012G	123584-2	17,60	21,12
	Rohradapter B 35 mm für Zubehör anderer Hersteller	alle mit Saugrohr Ø 28 mm	191M78-3	10,50	12,60
	Rohradapter C 38 mm für Zubehör anderer Hersteller	alle mit Saugrohr Ø 28 mm	191M79-1	10,50	12,60

BÜRSTENKÖPFE UND DÜSEN

	Beschreibung	Geeignet für Modelle	Bestell-Nr.	Preis (€) exkl. MwSt.	Preis (€) inkl. MwSt.
	Bürste für Wasser 41 cm breit	446L/447L/447MX	P-72964	80,40	96,48
	Bürste 230 mm lang	446L/447L/447MX	P-70471	12,20	14,64
	Schrägrohrdüse Gummi 160 mm lang	446L/447L/447MX	W5067	15,20	18,24
	Bodendüse umschaltbar	446L/447L/447MX/ VC2010L/VC2511/ VC2512L/VC3511L	W107417892*	68,80	82,56
	Fugendüse 290 mm lang	446L/447L/447MX/ VC2010L/VC3012L/ VC3012M	W6084	5,60	6,72
	Universaldüse	VC2000L/VC2010L/ VC2511/VC3511L/ VC2012L/VC2512L/ VC3511L	W14295	4,20	5,04
	Fugendüse 200 mm lang	VC2000L/VC2010L/ VC2511/VC3511L/ VC2012L/VC2512L/ VC3011L	W29541	3,80	4,56
	Bodendüse für Rohr Ø 38 mm 32 cm breit, trocken/nass	VC2211M/VC321X/ DVC15X/DVC86X/ VC003GL/VC006GM	195551-7	30,20	36,24
	Bodendüse für Rohr Ø 38 mm umschaltbar	VC2211M/VC321X/ DVC15X/DVC86X/ VC003GL/VC006GM	198533-8	22,40	26,88
	Bodendüse für Rohr Ø 38 mm umschaltbar mit Rollen	VC2211M/VC321X/ DVC15X/DVC86X/ VC003GL/VC006GM	191G87-6*	32,20	38,64
	Bodendüse für Rohr Ø 38 mm extra flach mit großen Rollen	VC2211M/VC321X/ DVC15X/DVC86X/ VC003GL/VC006GM	199455-5	36,50	43,80
	Fugendüse 330 mm	VC2211M/VC321X/ DVC15X/DVC26X/ DVC66X/DVC86X/ VC003GL/VC006GM	410306-2	2,30	2,76

* Solange Vorrat reicht

	Beschreibung	Geeignet für Modelle	Bestell-Nr.	Preis (€) exkl. MwSt.	Preis (€) inkl. MwSt.
	Fugendüse kurz	VC2211M/VC321X/ DVC15X/DVC86X/ DVC750L	458919-1	2,60	3,12
	Flächendüse	VC2211M/VC321X/ DVC15X/DVC86X/ DVC750L	458891-7	3,50	4,20
	Rundbürste abgewinkelt, Anschluss Ø 38 mm	VC2211M/VC321X/DV- C15X/DVC86X/DVC750L	191657-9	11,40	13,68
	Bodendüse	VC3012L/VC3012M/ VC4210L/VC4210M	P-81789	21,00	25,20
	Bodenbürste	VC2000L/VC2012L/ VC2512L/VC3011L	W107402706	16,40	19,68
	Spitzdüse	alle mit Anschluss 22	192236-6	7,00	8,40
	Gummidüse	DVC26X/DVC66X/ VC008G/VC009G/ VC011G/VC012G	197901-2	6,50	7,80
	Bodendüse für Rohr Ø 28 mm	DVC26X/DVC66X/ VC008G/VC009G/ VC011G/VC012G	123486-2	10,50	12,60
	Bodendüse für Rohr Ø 28 mm umschaltbar mit Rollen	DVC26X/DVC66X/ VC008G/VC009G/ VC011G/VC012G	191G86-8*	32,20	38,64
	Bodendüse für Rohr Ø 28 mm extra flach mit großen Rollen	DVC26X/DVC66X/ VC008G/VC009G/ VC011G/VC012G	199454-7	32,20	38,64

* Solange Vorrat reicht

ADAPTER UND ANSCHLUSSTÜCKE FÜR SCHLÄUCHE

Beschreibung	für Schlauch	Adapter Ø (mm)	Geeignet für Modelle	Bestell-Nr.	Preis (€) exkl. MwSt.	Preis (€) inkl. MwSt.
 Anschluss 22	195433-3, Ø 28 mm	22	VC2211M/VC321X/ DVC15X/DVC26X/ DVC66X/DVC86X/ VC003GL/VC006GM/ VC008G/VC009G/ VC011G/VC012G	195547-8	2,90	3,48
 Anschluss 24	195433-3, Ø 28 mm, mit Anschluss 22/38	24	VC2211M/VC321X/ DVC15X/DVC26X/ DVC66X/DVC86X/ VC003GL/VC006GM/ VC008G/VC009G/ VC011G/VC012G	195546-0	3,20	3,84
 Anschluss 38	195433-3, Ø 28 mm	38	VC2211M/VC321X/ DVC15X/DVC26X/ DVC66X/DVC86X/ VC003GL/VC006GM/ VC008G/VC009G/ VC011G/VC012G	195545-2	5,60	6,72
 Anschlussstück 22 für Quicksystem	P-84084, Ø 32 mm	22	VC3012L/M, VC4210L/M	W107418678	19,90	23,88
 Anschlussstück 24 für Quicksystem	mit Quicksystem	24	446L, 447L/M, VC3012L/M, VC4210L/M	P-70378	26,80	32,16
 Anschlussstück 38 für Quicksystem	P-84084, Ø 32 mm	38	VC3012L/M, VC4210L/M	W107418688	30,20	36,24
 Schlauchanschluss für Quicksystem	P-84084, Ø 32 mm		VC3012L/M, VC4210L/M	W107417866	22,40	26,88
 Anschlussstück 22 mit Luftmengenregulierung	P-81739, Ø 32 mm	22	VC2000L/VC2012L/ VC2512L/VC3011L	W107418661	19,90	23,88
 Anschlussstück 24 mit Luftmengenregulierung	P-81739, Ø 32 mm	24	VC2000L/VC2012L/ VC2512L/VC3011L	P-81745	19,90	23,88
 Anschlussstück 38	P-81739, Ø 32 mm	38	VC2000L/VC2012L/ VC2512L/VC3011L	W107418680	18,70	22,44

Beschreibung	für Schlauch	Adapter Ø (mm)	Geeignet für Modelle	Bestell-Nr.	Preis (€) exkl. MwSt.	Preis (€) inkl. MwSt.
 Adapter	P-72914, Ø 32 mm	24 / 38	VC2010L/VC2511/ VC3511L	P-72936	12,20	14,64
 Adapter, antistatisch	P-70487, Ø 27 mm	38	446L/447L/447MX	P-70421	22,40	26,88
 Anschlussstück 24 antistatisch	P-70487, Ø 27 mm	24	446L/447L/447MX	P-70415	9,80	11,76
 Anschlussstück (hinten)	P-70487, Ø 27 mm	58	446L/447L/447MX	P-70409	14,10	16,92
	P-70362 und P-72920, Ø 36 mm	58	446L/447L/447MX	P-70390	15,20	18,24
 Adapter 22/24 mm	-	22 / 24	446L/447L/447MX/ VC2000L/VC2010// VC2511/VC3511L/ VC2012L/VC2512L/ VC3011L	192349-3	6,50	7,80
 Adapter 22/38 mm	z.B. 195434-1, Ø 38 mm	22 / 38	alle mit Anschluss- stück 38 mm	195548-6	6,50	7,80
 Rohradapter		28 / 38	alle mit Anschluss- stück 38 mm	418500-0	3,20	3,84
 Y-Adapter für 2 Saugschläuche		50 (Maschinen- anschluss)	VC2511/VC2512L/ VC2010L/VC2000L/ VC2012L/VC3011L/ VC3511L/ 446L/447L/M/ VC4210L/M	P-81795	41,20	49,44



FILTER

Beschreibung	Geeignet für Modelle	Bestell-Nr.	Preis (€) exkl. MwSt.	Preis (€) inkl. MwSt.
	447L/447MX	P-70225	71,00	ET 85,20
	VC2000L/ VC2010L/VC2511/ VC3511L/446L/ VC3012L/VC3012M/ VC2012L/VC2512L/ VC3011L	P-70219	38,40	ET 46,08
	DVC260/DVC261/ DVC265	127725-2	7,40	ET 8,88
	DVC660/665/ VC011G/VC012G	191D12-9	10,50	ET 12,60
	DVC157L/DVC860L/ DVC862L/DVC864L	197166-6	61,00	ET 73,20
	VC003GL	191V70-3	26,50	ET 31,80
	VC008G/VC009G	191Y27-2	12,20	ET 14,64
	VC4210L/VC4210M	W107418352	31,90	ET 38,28
	VC3210L	195441-4	49,00	ET 58,80
	VC3211H	196251-2	25,00	ET 30,00
	VC3211M/VC2211M	196252-0	15,20	ET 18,24
	DVC750L	162518-0	16,30	ET 19,56
	DVC750L	191M39-3	13,10	ET 15,72
	VC4210L/VC4210M	W107418351	64,20	ET 77,04
	VC3211M/VC3211H/ VC2211M	196253-8	14,10	ET 16,92
	DVC157L/DVC864	140253-0	18,50	ET 22,20
	DVC860L/DVC862L/ DVC864L	195553-3	17,40	ET 20,88
	VC003GL	191V69-8	38,40	ET 46,08
	VC3210L	140312-0	28,10	ET 33,72
	DVC860L/DVC862L	195555-9	34,00	ET 40,80
	VC003GL	191V67-2	20,80	ET 24,96
	VC3210L	195611-5	36,20	ET 43,44
	DVC155L/DVC860L/ DVC862L/DVC864L	140248-3	14,10	ET 16,92
	DVC750L	199827-4	14,10	ET 16,92
	VC3210L/DVC860L/ DVC862L/DVC864L	195552-5	8,50	ET 10,20
	VC003GL	191V68-0	8,50	ET 10,20
	VC3211M/VC3211H/ VC2211M	196254-6	4,30	ET 5,16

FILTERSÄCKE



Beschreibung	Geeignet für Modelle	Stk./Pkg.	Bestell-Nr.	Preis (€) exkl. MwSt.	Preis (€) inkl. MwSt.
	440	5	83132B81*	16,40	19,68
	440	5	83133B8K**	28,50	34,20
	443	5	W28547***	59,00	70,80
	448	5	83134B81***	16,40	19,68
	447L/447MX	5	P-70203	72,30	86,76
	VC3511L	5	P-78293	36,50	43,80
	DVC15x/DVC86x	5	A-49541	15,20	18,24
	DVC260/DVC261/DVC265/ VC008G/VC009G	10	197903-8	18,70	22,44
	DVC660/DVC665/ VC011G/VC012G	10	191C26-2	19,90	23,88
		VC2000L/VC2010L/ VC2511/VC2012L/ VC2512L/VC3011L	5	P-72899	30,20
DVC86x/DVC15x		5	195557-5	22,40	26,88
VC3210L/VC3211H/ VC3211M		5	195558-3	28,50	34,20
VC3012L/VC3012M/446L		5	P-84078	34,30	41,16
VC4210L/VC4210M		5	W107418353	38,90	46,68
	DVC260/DVC261/DVC265/ VC008G/VC009G	1	197899-3	25,20	30,24
	VC4210L/VC4210M	1	W107418354	201,40	241,68
	DVC660/DVC665/ VC011G/VC012G	1	191C30-1	15,20	18,24

* 20 Liter, solange Vorrat reicht
 ** 25 Liter; Industrie Staubsack (2-lagige Ausführung), original mitgeliefert, solange Vorrat reicht
 *** Solange Vorrat reicht

ENTSORGUNGSSÄCKE

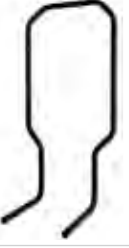

Beschreibung	Geeignet für Modelle	Stk./Pkg.	Bestell-Nr.	Preis (€) exkl. MwSt.	Preis (€) inkl. MwSt.
	447L/447MX	5	P-70306	52,50	63,00
	DVC15X/DVC86X	10	195432-5	8,00	9,60
	VC2000L/ VC2010L/VC2511/ VC3511L/446L/ VC2012L/VC2512L/ VC3011L/VC3012L/ VC3012M	5	P-70297	41,20	49,44
	VC3210L/VC3211H/ VC3211M/VC2211M/ VC2210M	10	195440-6	9,20	11,04
	VC4210L/VC4210M	5	W107418355	30,20	36,24

SONSTIGES ZUBEHÖR FÜR STAUBSAUGER

Beschreibung	Geeignet für Modelle	Bestell-Nr.	Preis (€) exkl. MwSt.	Preis (€) inkl. MwSt.
 Bügelgriff zum leichteren Manövrieren bzw. Transport durch Stiegehäuser	VC4210L/VC4210M	W107418356	89,00	106,80
 Werkzeug-/Zubehörbox	VC2000L/VC2012L/VC2512L/VC3011L	W107409980	17,60	21,12
 Werkzeug-/Zubehörbox	DVC86x/DVC15x	455732-8	15,20	18,24
 Schultergurt mit Polster und Karabiner	DVC750L	199486-4	7,00	8,40
 Polster für Tragegestell	VC008G/VC009G	191Y14-1	9,80	11,76
 Staubbehälter mit 15 l Volumen zur Kapazitätssteigerung	alle DVC86x	191B56-7*	83,00	ET 99,60

* Solange Vorrat reicht

AKKU-STAUBSAUGER CL121D/DCL184

Beschreibung	Geeignet für Modell	Bestell-Nr.	Preis (€) exkl. MwSt.	Preis (€) inkl. MwSt.
 Schultergurt mit Polster	CL121D / DCL184	162544-9	5,60	6,72
 Ausblaskit	CL121D / DCL184	140J64-3	8,00	9,60







AKKU-HANDSTAUBSAUGER

SCHLÄUCHE UND ROHRE

Beschreibung	Länge (mm)	Farbe	Bestell-Nr.	Preis (€) exkl. MwSt.	Preis (€) inkl. MwSt.
 Saugrohr	465	schwarz	456587-4	2,30	2,76
		blau	451244-9	2,30	2,76
		creme	451424-7	2,30	2,76
		schneeweiß	451241-5	2,30	2,76
 Saugrohr mit Arretierung	479	schneeweiß	459353-8	2,30	2,76
		schwarz	458942-6	2,30	2,76
 Teleskoprohr mit Arretierung und Düsenhalter	479-719	schneeweiß	1910Y3-1	12,20	14,64
		rot	198546-9	8,00	9,60
 Flexibler Schlauch	450	blau	198545-1	8,00	9,60
		schwarz	198547-7	8,00	9,60
		creme	198544-3*	8,00	9,60
		schneeweiß	198868-7	8,00	9,60
		schwarz	191E30-3	15,20	18,24
 Schlauch dehnbare mit Arretierung	50-110	schwarz	191E30-3	15,20	18,24
		schneeweiß	459038-6	1,00	1,20
 Fugendüsenhalter für Saugrohre		schwarz	459038-6	1,00	1,20
		schneeweiß	459354-6	1,00	1,20

* Solange Vorrat reicht

BODENDÜSEN

Beschreibung	Farbe	Bestell-Nr.	Preis (€) exkl. MwSt.	Preis (€) inkl. MwSt.
 Bodendüse standard	schneeweiß	123486-2	10,50	12,60
	schwarz	123539-7	10,50	12,60
	blau	123488-8	10,50	12,60
	creme	123485-4	10,50	12,60
 Bodendüse mit optimierter Luftstromführung und verbessertem Gelenk	schneeweiß	127825-8	14,10	16,92
	schwarz	127828-2	12,20	14,64
 Boden- und Teppichbürste mit Umschalter	blau	199431-9	25,20	30,24
 Teppichbürste	schwarz	198529-9	23,70	28,44
	blau	198527-3	23,70	28,44
	rot	198522-3	23,70	28,44
	creme	198149-9*	23,70	28,44
	schneeweiß	198528-1	23,70	28,44
 Treppendüse mit Bürste für Hartböden	grau	1911J4-0	25,20	30,24
 Treppendüse hart für Teppichböden	grau	1911J6-6	14,10	16,92

ET – Ersatzteil PaA – Preis auf Anfrage

DÜSEN UND BÜRSTEN

	Beschreibung	Farbe	Bestell-Nr.	Preis (€) exkl. MwSt.	Preis (€) inkl. MwSt.
	Spaltdüse extralang	grau	199439-3	4,20	5,04
	Langdüse mit drehbarem Bürstenkopf	blau	140H94-2	4,20	5,04
	Fugendüse	schwarz	413809-5	1,00	1,20
		blau	451243-1*	1,30	1,56
		rot	416225-0	1,30	1,56
		creme	416041-0*	1,30	1,56
		schneeweiß	451240-7*	1,30	1,56
	Fugendüse lang	schwarz	198992-6	3,50	4,20
		blau	198990-0	3,50	4,20
		schneeweiß	198919-6	3,50	4,20
		grau	191D65-8	4,70	5,64
	Fugendüse lang, Gummi	grau	422437-5	7,50	9,00
	Rundbürste mit drehbarem Kopf	blau	198553-2	6,00	7,20
		schwarz	198555-8	6,00	7,20
		rot	198554-0	6,00	7,20
		creme	198552-4	6,00	7,20
		schneeweiß	198878-4	6,00	7,20
		grau	191D67-4	6,00	7,20
	Regalbürste länglich	creme	198537-0	4,70	5,64
		blau	198538-8	4,70	5,64
		schwarz	198540-1	4,70	5,64
		schneeweiß	198873-4	4,70	5,64
	Polstermöbeldüse	blau	199041-2	8,00	9,60
		schwarz	199039-9	8,00	9,60
		schneeweiß	199038-1	8,00	9,60
	Autositz-/Polstermöbeldüse schmal	blau	140H95-0	5,60	6,72
	Fußmattendüse	blau	459056-4	3,20	3,84

* Solange Vorrat reicht

SYSTEM 28 MM

Düsen, Bürsten und Rohre für Akku-Handstaubsauger eignen sich auch für Akku-Rucksackstaubsauger sowie die Modelle CL121D, DCL184 und DVC560.

Mit dem Rohradapter 28/38 (Best.-Nr. 418500-0, siehe S. 277) können sie außerdem an jedem Staubsauger mit 38 mm Sauganschluss verwendet werden.

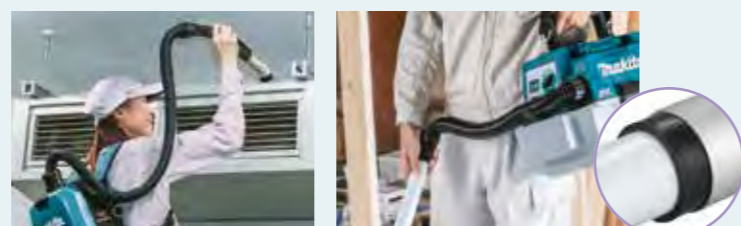

Preise sind unverbindlich empfohlene VK-Preise.

FILTER UND STAUBSÄCKE

	Beschreibung	Modell	Bestell-Nr.	Preis (€) exkl. MwSt.	Preis (€) inkl. MwSt.
	Vorfilter	Beutellose Modelle	451208-3	1,40	ET 1,68
	Stofffilter	Beutellose Modelle	443060-3	0,80	ET 0,96
	Hochleistungsfilter „easy shake off“	Beutellose Modelle	199966-0	6,90	ET 8,28
	HEPA Filterkartusche (benötigt Hochleistungsfilter 199966-0)	Beutellose Modelle (außer CL183D)	199989-8	5,90	ET 7,08
	Hochleistungsfilter „easy shake off“	Modelle mit integriertem Zyklonfilter	1910C7-9	14,10	16,92
	HEPA Filtereinheit	Modelle mit integriertem Zyklonfilter	1910C9-5	17,60	21,12
	Papierfilterbeutel antibakteriell 5 Stk.	Modelle mit Staubbeutel	198745-3	5,10	6,12
	Papierfilterbeutel antibakteriell 10 Stk.	Modelle mit Staubbeutel	198744-5	7,50	9,00
	Staubbeutel	Modelle mit Staubbeutel	198746-1	3,80	4,56
	Staubbeutel „easy shake off“	Modelle mit Staubbeutel	198749-5	6,40	ET 7,68
	Zyklonfilter weiß Std.	DCL1xx/CL1xx	199491-1	36,50	43,80
	Zyklonfilter schwarz Std.	DCL1xx/CL1xx	191D75-5	36,50	43,80
	Zyklonfilter weiß mit Arretierung	DCL2xx/CL001G/CL002G	191D71-3*	38,90	46,68
	Zyklonfilter schwarz mit Arretierung	DCL2xx/CL001G/CL002G	191D73-9*	36,50	43,80
	Zyklon-Umbaukit weiß ersetzt Staubbehälter durch integrierten Zyklonfilter	Beutellose Modelle (siehe Website für Details)	1910D3-4	55,80	66,96
	Zyklon-Umbaukit schwarz ersetzt Staubbehälter durch integrierten Zyklonfilter	Beutellose Modelle (siehe Website für Details)	1910D5-0	55,80	66,96
	Zyklon-Umbaukit blau ersetzt Staubbehälter durch integrierten Zyklonfilter	Beutellose Modelle (siehe Website für Details)	1910D4-2	55,80	66,96



* für Modelle mit Rohrarretierung

ET – Ersatzteil PaA – Preis auf Anfrage

SONSTIGES ZUBEHÖR FÜR AKKU-HANDSTAUBSAUGER

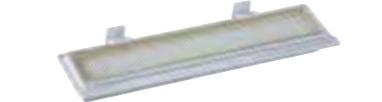
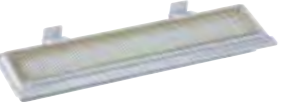

	Beschreibung	Geeignet für Modell	Bestell-Nr.	Preis (€) exkl. MwSt.	Preis (€) inkl. MwSt.
	Wandhalterung Kunststoff transparent	alle Akku-Handstaubsauger außer CL003G und DCL286	199971-7	6,00	7,20
	Staubsauger-Aufsteller mit Fächern für Ladegerät und Zubehör	alle Akku-Handstaubsauger	1911L1-0	34,30	41,16
	Ladegerät DC1002	CL114FD/CL117FD	191L80-0	23,70	28,44

AKKU-STaubSAUGER DVC560

	Beschreibung	Bestell-Nr.	Preis (€) exkl. MwSt.	Preis (€) inkl. MwSt.
	Staubbeutel 10 Stück	191D63-2*	19,90	23,88
	Papierfiltersack 10 Stück	191T96-3	21,00	25,20
	HEPA Filterelement	191E39-5	11,40	13,68
	Bürste	191D69-0	31,90	ET 38,28

* Solange Vorrat reicht





AKKU-STaubSAUGER DCL500/DCL501

	Beschreibung	Farbe	Bestell-Nr.	Preis (€) exkl. MwSt.	Preis (€) inkl. MwSt.
	Bodendüse	grau	SH00000058	23,70	28,44
	Saugrohr	grau	SH00000040*	65,50	78,60
	Fugendüse	grau	SH00000042	10,50	12,60









* Solange Vorrat reicht

AKKU-SAUGROBOTER

AKKU-SAUGROBOTER DRC200

	Beschreibung	Bestell-Nr.	Preis (€) exkl. MwSt.	Preis (€) inkl. MwSt.
	Klebeband, Rolle 15 lfm zur Begrenzung des Arbeitsbereichs	SH00000231	55,80	66,96
	Filterelement	SH00000213	64,20	ET 77,04
	Bodenplatte	SH00000314	38,40	ET 46,08
	Hauptbürste	SH00000063	64,20	ET 77,04
	Seitenbürsten 2 Stück	SH00000065	40,90	ET 49,08





AKKU-SAUGROBOTER DRC300







	Beschreibung	Bestell-Nr.	Preis (€) exkl. MwSt.	Preis (€) inkl. MwSt.
	Stoßschutz zur Befestigung am Gehäuse schützt empfindliche Objekte	191X35-7	12,20	14,64
	Magnetband inkl. Klebestreifen, Rolle 5 lfm zur Begrenzung des Arbeitsbereichs	191P18-9	36,50	43,80
	Filterelement	191P31-7	10,50	ET 12,60
	Bodenplatte	191P24-4	22,00	ET 26,40
	Hauptbürste standard	191P22-8	32,20	38,64
	Hauptbürste weich für empfindliche Böden	191P20-2	36,50	43,80
	Seitenbürsten standard 2 Stk.	191P28-6	12,20	14,64
	Seitenbürsten weich 2 Stk. für empfindliche Böden	191P26-0	12,20	14,64

ET – Ersatzteil PaA – Preis auf Anfrage

HEISSLUFTGEBLÄSE

Modelle DHG181, DHG181, HG6031V, HG6030, HG5030, HG6530V, HG6531V

	Beschreibung	Bestell-Nr.	Preis (€) exkl. MwSt.	Preis (€) inkl. MwSt.
	Glasschutzdüse	PR00000028	6,00	7,20
	Breitschlitzdüse	PR00000029	6,00	7,20
	Reflektordüse	PR00000030	7,50	9,00
	Reduzierdüse Auslass 20mm	PR00000031	6,50	7,80
	Überlapp-Schweißdüse	PR00000032	14,10	16,92

	Beschreibung	Bestell-Nr.	Preis (€) exkl. MwSt.	Preis (€) inkl. MwSt.
	Reflektordüse für Schrumpfschlauch	PR00000033	16,40	19,68
	Schweißdüse	PR00000034	6,00	7,20
	Andrückroller	PR00000035	9,80	11,76
	ABS Schweißdraht Set 10 Stk.	PR00000036*	10,50	12,60
	HDPE Schweißdraht Set 10 Stk.	PR00000037*	9,20	11,04
	PP Schweißdraht Set 10 Stk.	PR00000038*	9,20	11,04
	Schnell-Schweißdüse	PR00000039*	7,00	8,40

* Nicht geeignet für DHG180/DHG181

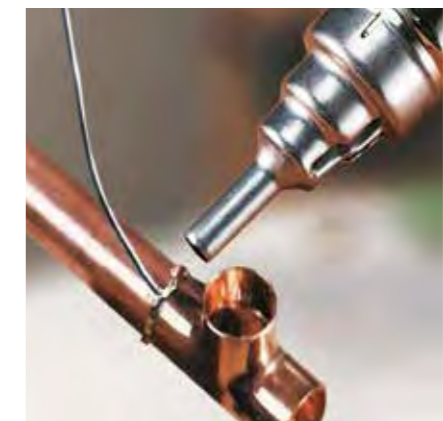



KETTENSÄGEN

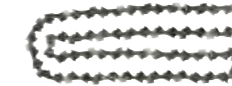

Modelle	Schnittlänge (cm)	Schwerter					Ketten					Schutz		
		Nutbreite (mm)	Teilung (")	Best.-Nr.	Preis (€) exkl. MwSt.	Preis (€) inkl. MwSt.	Zahnform	Best.-Nr.	Preis (€) exkl. MwSt.	Preis (€) inkl. MwSt.	Best.-Nr.	Preis (€) exkl. MwSt.	Preis (€) inkl. MwSt.	
Benzin-Kettensägen														
DCS230T	25	1,3	3/8	191G22-4	16,40	19,68	HM	191H08-4	15,20	18,24	418845-6	2,30	2,76	
EA3100T/EA3110T	30	1,3	3/8	MR00288412	62,20	74,64	HM	196519-6*	25,20	30,24	419559-0*	2,30	2,76	
DCS3501/EA3500S/EA3601F	30	1,3	3/8	191G23-2	17,60	21,12	HM	531492646	15,20	18,24	952020640*	5,60	6,72	
	35	1,3	3/8	191G24-0	17,60	21,12	HM	531492652	17,60	21,12				
	40	1,3	3/8	191G25-8	18,70	22,44	HM	191H12-3	18,70	22,44				
DCS4301/EA4300F	38	1,3	0,325	191G39-7	22,40	26,88	HM	532484064	21,00	25,20	952020640*	5,60	6,72	
DCS460/DCS500/DCS4600S/DCS5000/DCS5030/DCS5121/EA5000P/EA5600F	38	1,5	3/8	445038651	36,50	43,80	HM	523093656	21,00	25,20	952020640*	5,60	6,72	
							VM	528099656*	21,00	25,20				
							HM	523093664*	23,70	28,44				
45	1,5	3/8	191G51-7	55,80	66,96	VM	528099664	25,20	30,24	952020650	9,80	11,76		
						HM	523093672	23,70	28,44					
50	1,5	3/8	445050651	43,90	52,68	VM	528099672	26,80	32,16	952020650	9,80	11,76		
						HM	523093672	23,70	28,44					
DCS4610/EA3201S	35	1,3	3/8	191G24-0	17,60	21,12	HM	531492652	17,60	21,12	952010640	7,00	8,40	
	40	1,3	3/8	191G25-8	18,70	22,44	HM	191H12-3	18,70	22,44				
DCS520	38	1,5	3/8	445038651	36,50	43,80	HM	523093656	21,00	25,20	952010640	7,00	8,40	
							VM	528099656*	21,00	25,20				
							HM	523093664*	23,70	28,44				
EA6100P	38	1,5	3/8	445045655	34,30	41,16	VM	528099664	25,20	30,24	952020650	9,80	11,76	
							HM	523093664*	23,70	28,44				
							VM	528099664	25,20	30,24				
DCS6400/DCS6401/DCS7300/DCS7900/EA7900P	38	1,5	3/8	162A69-9	PaA	PaA	VM	528099660*	22,40	26,88	952020650	9,80	11,76	
							VM	528099668	30,20	36,24				
							VM	528099672	26,80	32,16				
70	1,5	3/8	445070455**	97,60	117,12	VM	528099694	38,90	46,68	952020660	10,50	12,60		
						VM	528099694	38,90	46,68					

* Solange Vorrat reicht
 ** Panzerschiene - Gepanzerte Schwertschneidspitze für verbesserte Leistung unter abrasiven Bedingungen. Spezielle Legierung für erhöhte Lebensdauer. Solange Vorrat reicht.

HM = Halbmeissel VM = Vollmeissel MC = Micro Chisel



Modelle	Schnittlänge (cm)	Schwerter					Ketten					Schutz					
		Nutbreite (mm)	Teilung (")	Best.-Nr.	Preis (€) exkl. MwSt.	Preis (€) inkl. MwSt.	Zahnform	Best.-Nr.	Preis (€) exkl. MwSt.	Preis (€) inkl. MwSt.	Best.-Nr.	Preis (€) exkl. MwSt.	Preis (€) inkl. MwSt.				
Akku-/Elektro-Kettensägen																	
DUC101/UC100D	10	1,1	0,325	1910W0-3	18,70	22,44	HM	1910V6-4	15,20	18,24							
DUC150	15	1,1	0,325	1912F1-4	14,10	16,92	HM	1912E8-3**	PaA	PaA							
B/DUC122/UC120D	16	1,3	1/4	158476-6	26,80	32,16	HM	191G95-7	17,60	21,12	416311-7	3,50	4,20				
BUC250/UC250D/DUC252	25	1,3	3/8	191G22-4	16,40	19,68	HM	191H08-4	15,20	18,24	418845-6	2,30	2,76				
DUC254	25	1,3	1/4	168407-7	76,20	91,44	HM	512466760*	22,40	26,88	458501-6	5,10	6,12				
							HM	191G14-3	15,20	18,24	HM	191H00-0	11,40	13,68	458501-6	5,10	6,12
							HM	191G22-4	16,40	19,68	HM	191H08-4	15,20	18,24	458501-6	5,10	6,12
DUC302	30	1,1	3/8	191G15-1	16,40	19,68	HM	191H01-8	18,70	22,44	419288-5	2,90	3,48				
DUC256/DUC303/DUC305/DUC306/DUC307/DUC353/DUC355	25	1,3	1/4	168407-7	76,20	91,44	MC	512466760*	22,40	26,88	418845-6	2,30	2,76				
							HM	191G14-3	15,20	18,24	HM	191H00-0	11,40	13,68	418845-6	2,30	2,76
							HM	191G22-4	16,40	19,68	HM	191H08-4	15,20	18,24	418845-6	2,30	2,76
							HM	191G15-1	16,40	19,68	HM	191H01-8	18,70	22,44	419288-5	2,90	3,48
							HM	191G23-2	17,60	21,12	HM	531492646	15,20	18,24	419288-5	2,90	3,48
							HM	191G16-9	17,60	21,12	HM	191H02-6	18,70	22,44	419288-5	2,90	3,48
							HM	191G24-0	17,60	21,12	HM	531492652	17,60	21,12	419288-5	2,90	3,48
							HM	191G17-7	18,70	22,44	HM	531291656	18,70	22,44	419242-9	3,20	3,84
							HM	191G25-8	18,70	22,44	HM	191H12-3	18,70	22,44	419242-9	3,20	3,84
							MC	191G96-5	23,70	28,44	MC	191G96-5	23,70	28,44	458501-6	5,10	6,12
							HM	191G14-3	15,20	18,24	HM	191H00-0	11,40	13,68	458501-6	5,10	6,12
							HM	191G22-4	16,40	19,68	HM	191H08-4	15,20	18,24	458501-6	5,10	6,12
UC002G/UC01xG	25	1,1	0,325	191T85-8	15,20	18,24	MC	191T89-0	22,40	26,88	458501-6	5,10	6,12				
							HM	191G15-1	16,40	19,68	HM	191H01-8	18,70	22,44	419288-5	2,90	3,48
							HM	191G23-2	17,60	21,12	HM	191H10-7	14,10	16,92	419288-5	2,90	3,48
							MC	191T86-6	17,60	21,12	MC	191T90-5	26,80	32,16	419288-5	2,90	3,48
							HM	191G16-9	17,60	21,12	HM	191H02-6	18,70	22,44	419288-5	2,90	3,48
							HM	191G24-0	17,60	21,12	HM	191H11-5	15,20	18,24	419288-5	2,90	3,48
							MC	191T87-4	18,70	22,44	MC	191T91-3	30,20	36,24	419288-5	2,90	3,48
							HM	191G17-7	18,70	22,44	HM	191H03-4**	PaA	PaA	419242-9	3,20	3,84
							HM	191G25-8	18,70	22,44	HM	191H12-3	18,70	22,44	419242-9	3,20	3,84
							MC	191T88-2	21,00	25,20	MC	191T92-1	32,20	38,64	419242-9	3,20	3,84
							HM	191G26-6	19,90	23,88	HM	191H13-1**	PaA	PaA	419242-9	3,20	3,84
							MC	191X03-0	26,80	32,16	MC	191X04-8	34,00	ET 40,80	419242-9	3,20	3,84
UC3020A/UC3041A	30	1,1	3/8	191G15-1	16,40	19,68	HM	191H01-8	18,70	22,44	419288-5	2,90	3,48				
UC3520A/UC3541A	35	1,1	3/8	191G16-9	17,60	21,12	HM	191H02-6	18,70	22,44	419288-5	2,90	3,48				
UC4020A	40	1,1	3/8	191G17-7	18,70	22,44	HM	531291656	18,70	22,44	419242-9	3,20	3,84				
UC3030A	30	1,3	3/8	191G23-2	17,60	21,12	HM	531492646	15,20	18,24	419559-0*	2,30	2,76				
UC3530A	35	1,3	3/8	191G24-0	17,60	21,12	HM	531492652	17,60	21,12	419559-0*	2,30	2,76				
UC4030A/UC4051A	40	1,3	3/8	191G25-8	18,70	22,44	HM	191H12-3	18,70	22,44	952010640	7,00	8,40				
UC4530A	45	1,3	3/8	165390-9	13,20	15,84	HM	531492662	19,90	23,88	952010640	7,00	8,40				
UC4041A	40	1,1	3/8	191G17-7	18,70	22,44	HM	958291056	18,70	22,44	419242-9	3,20	3,84				
UC3051A	30	1,3	3/8	191G23-2	17,60	21,12	HM	531492646	15,20	18,24	419288-5	2,90	3,48				
UC3551A	35	1,3	3/8	191G24-0	17,60	21,12	HM	531492652	17,60	21,12	419288-5	2,90	3,48				
UC4551A	45	1,3	3/8	165390-9	13,20	15,84	HM	531492662	19,90	23,88	419242-9	3,20	3,84				
Hochentaster																	
DUA30x/UA00xG	30	1,1	3/8	191G15-1	16,40	19,68	HM	191H01-8	18,70	22,44	419288-5	2,90	3,48				
EY2650H25H	25	1,3	3/8	191G11-9	16,40	19,68	HM	191H20-4	16,40	19,68	418845-6	2,30	2,76				

* Solange Vorrat reicht ** Verfügbarkeit auf Anfrage

ET - Ersatzteil PaA - Preis auf Anfrage

RUNDFEILEN NACH KETTENMODELL

Kettenmodell	Teilung	Rundfeilen ohne Heft				Rundfeilen mit Heft und Führungshilfe			
		Ø (mm)	Bestell-Nr.	Preis (€) exkl. MwSt.	Preis (€) inkl. MwSt.	Ø (mm)	Bestell-Nr.	Preis (€) exkl. MwSt.	Preis (€) inkl. MwSt.
xxx062xxx	1/4"								
xxx092xxx, 91PX	3/8"	4,0	D-67359	4,70	5,64	4,0	D-70948	9,20	11,04
80TXL	0,325"								
xxx291xxx, 90PX	3/8"	4,5	D-67371	4,70	5,64	4,5	D-70954	9,20	11,04
xxx084xxx	0,325"								
xxx086, 484xxx	0,325"	4,8	D-67393	4,70	5,64	4,8	D-70960	9,20	11,04
xxx093xxx, xxx099xxx	3/8"	5,5	D-67430	4,70	5,64	5,5	D-70982	9,20	11,04

FEILENBITS MIT 1/4" SECHSKANTSCHAFT

Beschreibung	Ø (mm)	Bestell-Nr.	Preis (€) exkl. MwSt.	Preis (€) inkl. MwSt.
Rundfeile zum schnellen Nachschärfen mit einem Akku-Bohrschrauber mit Bohrfutter oder Akku-Schlagschrauber mit 1/4" Bitaufnahme, inkl. Winkelplatte	4,0	D-75611	13,20	15,84
	4,5	D-75627	13,20	15,84
	4,8	D-75633	13,20	15,84
	5,2	D-75649	13,20	15,84
	5,5	D-75655	13,20	15,84

FLACHFEILEN UND SCHÄRFZUBEHÖR

Beschreibung	Geeignet für	Bestell-Nr.	Preis (€) exkl. MwSt.	Preis (€) inkl. MwSt.
Flachfeile für Tiefenbegrenzer	Alle Ketten	D-67452	3,20	3,84
Kettenmesslehre für Flachfeile	Alle Ketten	D-67474	1,90	2,28
Flachfeile mit Feilenheft und Messlehre	Alle Ketten	D-70998	7,50	9,00
Feilenheft universal	Alle Rund- und Flachfeilen	D-67496	2,60	3,12
Feilbock zum Fixieren des Schwerts beim Schärfen	Alle Schwerter	D-67480	8,00	9,60

SCHÄRFSETS



Beschreibung	Rundfeilen Ø (mm)	Bestell-Nr.	Preis (€) exkl. MwSt.	Preis (€) inkl. MwSt.
3 Rundfeilen, Führungshilfe, Flachfeile, Kettenmesslehre und 2 Feilenhefte in der Rolltasche	4	D-72154	25,20	30,24
	4,5	D-72160	25,20	30,24

Schärftabelle

Kettenmodell	Ø 1/3* (mm)	Ø 2/3** (mm)	Tiefenanschlag Höhe	Winkel 1	Winkel 2	Winkel 3	Zahnform
xxx466xxx	4,0	4,0	0,65 mm / 0,025"	10°	30°	85°	HM 7
xxx290xxx	4,5	4,0	0,65 mm / 0,025"	90°	30°	75°	
xxx092xxx, 91PX	4,0	4,0	0,65 mm / 0,025"	90°	30°	80°	
80TXL	4,0	4,0	0,65 mm / 0,025"		30°	70°	
xxx093xxx	5,5	4,8	0,65 mm / 0,025"	90°	35°	85°	
xxx484xxx	4,8	4,5	0,65 mm / 0,025"	10°	30°	80°	
xxx086xxx	4,8	4,5	0,65 mm / 0,025"	10°	30°	85°	
xxx099xxx	5,5	4,8	0,65 mm / 0,025"	10°	25°	60°	VM
xxx686xxx	4,8	4,5	0,65 mm / 0,025"	10°	25°	60°	7

Aufgrund der abfallenden Geometrie des Zahnes benötigen Sie bei manchen Kettenmodellen 2 verschiedene Feilendurchmesser – je nachdem in welchem Drittel des Zahnes Sie sich befinden.
 * Feilendurchmesser im ersten Drittel des Zahnes
 ** Feilendurchmesser im zweiten Drittel des Zahnes

AKKU-KETTENSÄGEN

Beschreibung	Geeignet für Modelle	Bestell-Nr.	Preis (€) exkl. MwSt.	Preis (€) inkl. MwSt.
Teleskopverlängerung 1.800–2.600 mm	BUC122/DUC122	195595-7*	229,30	275,16
Zackenleiste inkl. Befestigungsschrauben	DUC254	199067-4	2,90	ET 3,48
Colt-Tasche für den Gürtel	DUC101/UC100D	1911R0-4	19,90	23,88
	DUC101/DUC150/UC100D	1913K4-9	26,80	32,16

* Verwendbar nur mit BL1830

AKKU-HOCHENTASTER



Beschreibung	Geeignet für Modelle	Bestell-Nr.	Preis (€) exkl. MwSt.	Preis (€) inkl. MwSt.
Tragegeschirr	DUA300/DUA301 UA003G/UA004G	191K37-5	21,00	25,20
Winkelstück neigt den Sägekopf um 30°	DUA300/DUA301 UA003G/UA004G	1910J6-0	65,50	78,60

KOMPAKTE AKKU-HECKEN-/GRASSCHEREN



Beschreibung	Geeignet für Modelle	Bestell-Nr.	Preis (€) exkl. MwSt.	Preis (€) inkl. MwSt.
Griffverlängerung mit Rädern	Alle Grasscherenmodelle	198516-8	65,50	78,60



Heckenmesserbalken 20 cm	UH201D/UM600D/DUM604	198408-1	26,50	ET 31,80
	DUM111/UM110D	191N24-2	19,60	ET 23,52



Schnittgutsammler	Heckenmesserbalken 198408-1 und 191N24-2	198401-5	6,50	7,80
-------------------	---	----------	------	------



Messerbalkenschutz	Heckenmesserbalken	458342-0	3,80	4,56
--------------------	--------------------	----------	------	------

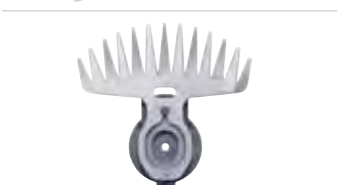

Grasmesser	Schnittbreite 16 cm	195267-4	52,50	63,00
	Schnittbreite 11 cm	191N23-4	34,30	41,16



Fixierstift	Alle Grasscherenmodelle	256592-9	1,40	ET 1,68
-------------	-------------------------	----------	------	---------



Grasmesserschutz	Schnittbreite 16 cm	452055-5	3,20	3,84
	Schnittbreite 11 cm	413885-9	2,30	2,76



Grasaufnehmer	Grasschere UM600D/DUM604	457426-1	3,50	4,20
	Grasschere DUM111/UM110D	454880-0	6,00	7,20



Schutzbügel	Grasschere UM164D, UH200D	325896-1	4,70	5,64
	Grasschere BUM168, DUM168	326146-7	10,50	12,60



Höhenverstellung	Schutzbügel	451813-6	0,70	0,84
------------------	-------------	----------	------	------

HECKENSCHEREN UND HECKENSCHNEIDER



Modelle	Messerbalken	Preis (€) exkl. MwSt.	Preis (€) inkl. MwSt.	Messerschutz	Preis (€) exkl. MwSt.	Preis (€) inkl. MwSt.	Messerbalken inkl. Messerschutz	Preis (€) exkl. MwSt.	Preis (€) inkl. MwSt.	Schnittgutsammler	Preis (€) exkl. MwSt.	Preis (€) inkl. MwSt.
B/DUH523	195769-0	55,00	ET 66,00							195050-9	28,50	34,20
B/DUH550/DUH551	126416-2	52,00	ET 62,40	450489-6	4,70	5,64				194681-1	23,70	28,44
DUH601	191R53-9	116,00	ET 139,20	412911-1	8,00	9,60				199151-5	23,70	28,44
DUH602	199599-1	79,00	ET 94,80	459121-9	7,00	8,40				199151-5	23,70	28,44
DUH606	1910H9-0	64,20	ET 77,04							1910T2-8	36,50	43,80
DUH651	196688-3	91,00	ET 109,20	450490-1	4,70	5,64				194681-1	22,40	26,88
DUH751	191R54-7	128,00	ET 153,60	412912-9	8,00	9,60				199151-5	23,70	28,44
DUH754S	191Y05-2	135,00	ET 162,00	412770-3	3,80	4,56				191D34-9	36,50	43,80
DUM111/UM110D	191N24-2	19,60	ET 23,52	458342-0	3,80	4,56				198401-5	6,50	7,80
B/DUM168	198408-1	26,50	ET 31,80	458342-0	3,80	4,56				198401-5	6,50	7,80
DUN461W	191P00-8	55,00	ET 66,00	413720-1	3,80	4,56				191T43-4	15,20	18,24
DUN500W	191C14-9	106,00	ET 127,20	458413-3	18,70	22,44						
EH6000W	196797-8	96,00	ET 115,20	452327-8*	6,00	7,20						
EH7500S	125773-5*	106,00	ET 127,20	451868-1*	3,50	4,20				195321-4*	72,30	86,76
EH7500W	196799-4	79,00	ET 94,80									
EN4950H/EN4951H				452327-8*	6,00	7,20						
EN420MP	198195-2*	49,00	ET 58,80	457036-4*	3,50	4,20						
HTS7500							342230070*	116,00	ET 139,20			
UH005G	191R54-7	128,00	ET 153,60	412912-9	8,00	9,60				191R52-1	65,50	78,60
UH006G	191R55-5	128,00	ET 153,60	412911-1	8,00	9,60				191R51-3	41,20	49,44
UH007G	191R56-3	144,60	173,52	412912-9	8,00	9,60				191R52-1	65,50	78,60
UH014G	191Y05-2	135,00	ET 162,00	413B99-2	9,80	11,76				191D34-9	36,50	43,80
UH200D	198408-1	26,50	ET 31,80	458342-0	3,80	4,56				198401-5	6,50	7,80
UH201D	198408-1	26,50	ET 31,80	458342-0	3,80	4,56				198401-5	6,50	7,80
UH4260	9228MA0208	40,90	ET 49,08	452683-6	PaA	PaA				195050-9	28,50	34,20
UH4261	140826-9	46,00	ET 55,20	452683-6	PaA	PaA				195050-9	28,50	34,20
UH4570	194660-9	40,90	ET 49,08	450489-6	4,70	5,64				194681-1	22,40	26,88
UH4850							222230620*	49,00	ET 58,80			
UH4860	9228MA0209*	46,00	ET 55,20	452684-4*	4,20	5,04				195050-9	28,50	34,20
UH4861	140830-8	46,00	ET 55,20	452684-4*	4,20	5,04				195050-9	28,50	34,20
UH5260	9228MA0210	49,00	ET 58,80							195050-9	28,50	34,20
UH5261	140827-7	52,00	ET 62,40							195050-9	28,50	34,20
UH550D	126416-2	52,00	ET 62,40	450489-6	4,70	5,64				194681-1	22,40	26,88
UH5540	223230620	55,00	ET 66,00	415653-6*	PaA	PaA						
UH5550				415653-6*	PaA	PaA						
UH5570	194663-3	55,00	ET 66,00	450489-6	4,70	5,64				194681-1	22,40	26,88
UH5580	126416-2	52,00	ET 62,40	450489-6	4,70	5,64				194681-1	22,40	26,88
UH6350				415653-6*	PaA	PaA	222230641*	52,00	ET 62,40			
UH6540				415653-6*	PaA	PaA						
UH6570	194666-7	75,00	ET 90,00	450490-1	4,70	5,64				194681-1	22,40	26,88
UH6580	196688-3	91,00	ET 109,20	450490-1	4,70	5,64				194681-1	22,40	26,88
UH7580	194675-6	87,00	ET 104,40	450490-1	4,70	5,64				194681-1	23,70	26,88

* Solange Vorrat reicht

ET – Ersatzteil PaA – Preis auf Anfrage

KABELHALTER

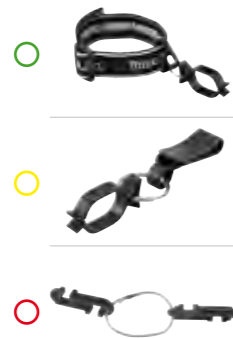
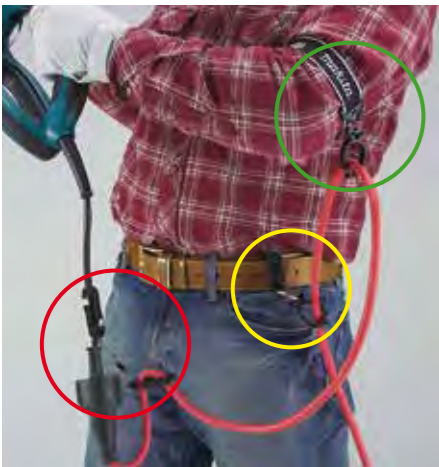

Beschreibung	Bestell-Nr.	Preis (€) exkl. MwSt.	Preis (€) inkl. MwSt.
Kabelhalter Armband	194679-8	6,00	7,20
Kabelhalter Gürtel	194677-2	2,30	2,76
Kabelhalter Maschine	158024-1	1,60	1,92

MOTORSENSEN

FADENKÖPFE



Beschreibung	Kopf Ø (")	Faden Ø (mm)	Geeignet für Modelle	Bestell-Nr.	Preis (€) exkl. MwSt.	Preis (€) inkl. MwSt.
Automatik	4	2,4 x 3 m	RST250, ER2550LH, ER400MP, ER2600L	B-03006	25,20	30,24
Ultra-Automatik	4	2,4 x 3 m	BBC231U, BC231UD, DBC260U, EBH252U, EBH253U, EM2650UH, EM2651UH, EBH341U, RBC2100, RBC2500, RBC3101, BUR182, DUR182, EM2600, DUR187L, DUR187U, DUR188U	B-02945	26,80	32,16
Halbautomatik	4	2,0 x 3 m	DUR184, DUR189	198971-4	18,70	22,44
Ultra-Automatik	6	3,0 x 2 m	RBC420E, EBH341U, EM4350UH, EM4351UH, EM4350RH, EM3400U	A-81658	43,90	52,68
Halbautomatik 4R	4	2,4 x 3 m	RST250, ER2550LH, ER2600L	A-89137	19,90	23,88
Bump and Feed	5	2,4 x 3 m	EBH252U/L, EBH253U/L, EM2650UH/LH, EM2651UH/LH, EM3400U/L, EBH340U, EBH341U/L/R, EM4350UH/LH/RH, EM4351UH, RBC411U, RBC412U, RBC413U, RBC414U, EM400MP, EM401MP, UR101C, UR201C	B-05131	25,20	30,24
Halbautomatik	6	3,0 x 3 m	EBH341R, EBH341U	197030-1	38,90	46,68
Halbautomatik Fadenkopfeinsatz		1,65 x 8 m	UR3000	DA00000001	9,20	11,04
Halbautomatik		1,65 x 8 m	BUR181, DUR181	195859-9	7,00	8,40
Druckfeder für Fadenspule			BUR181, DUR181	231352-0	0,15	ET 0,18
Halbautomatik	4	2,0 x 3 m	DUR189	198971-4	18,70	22,44
Halbautomatik		1,65	DUR193	191Y39-5	7,50	9,00
Halbautomatik	3	1,65 x 8 m	UR100D	198854-8	21,00	25,20
Halbautomatik	4 low profile	2,0 x 3 m	DUR365U, DUR366L, DUR368, DUR369	197296-3	21,00	25,20
Halbautomatik	4	2,4 x 3 m	DUR365U, DUR366L, DUR368, DUR369, EM404MP, EM408MP, EM409MP, UR002G, UR003G, UR006G, UR007G, UR101C, UR201C	197993-1	16,40	19,68
Comfort Trim	4,4	2,4 x 3,6 m	DUR365U, DUR366L, DUR368, DUR369, UR002G, UR003G, UR016G, UR101C, UR201C	196324-1	26,80	32,16
Ersatzteil-Fadenkopf		2,0 x 3 m	UR3500, UR3501	YA00000649	9,80	ET 11,76

* Solange Vorrat reicht

FADENKÖPFE EXPRESS

Fadenkopf mit einfacher Wickelmechanik. Express-Fadenköpfe müssen zum Einsetzen des Fadens nicht geöffnet werden.

Kopf Ø ("/mm)	Faden Ø (mm)	Gewinde	Geeignet für Modelle	Bestell-Nr.	Preis (€) exkl. MwSt.	Preis (€) inkl. MwSt.
4 / 102	2,0	M8x1,25LH	DUR187L, DUR187U, DUR188L, DUR188U	191D91-7	16,40	19,68
4 / 102	2,0	M8x1,25RH	DUR184, DUR189	191D92-5	16,40	19,68
4 / 102	2,0	M10x1,25LH	DUR190L, DUR190U, DUR191L, DUR191U, DUR192L, DUR365, DUR366, DUR368A, DUR369A, DUR369L, EM400MP, EM404MP, EM408MP, EM409MP, UR002G, UR003G, UR101C, UR201C, UR202C	191D89-4	16,40	19,68
4 / 102	2,4	M10x1,25LH	DUR190L, DUR190U, DUR191L, DUR191U, DUR192L, DUR365, DUR366, DUR368A, DUR369A, DUR369L, EBH252U, EBH253U, EM2651U, EM400MP, EM404MP, EM408MP, EM409MP, UR002G, UR003G, UR006G, UR007G, UR016G, UR101C, UR201C	191D90-9	16,40	19,68
5 / 130	2,4	M10x1,25LH	EBH341L, EBH341U, EM4350L, EM4350R, EM4350U, EM4351U, MS335C, RBC411, RBC412U, RBC413U, RBC414U, UR012G	191D93-3	23,70	28,44

Standard-Fadenkopf

85 sek.



Fadenkopf „Express“

35 sek.

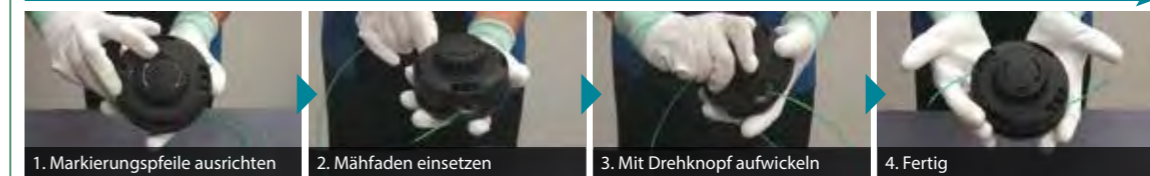

➔ Bis zu 58% Zeitersparnis

ERSATZFÄDEN

Beschreibung	Faden Ø (mm)	Länge (m)	Geeignet für Modelle	Bestell-Nr.	Preis (€) exkl. MwSt.	Preis (€) inkl. MwSt.
Lärmarm, blau, Kleeblatt-Querschnitt	1,65	15	alle Motorsensen	E-01731	5,10	6,12
	1,65	30	alle Motorsensen	E-01747	9,20	11,04
Lärmarm, grün, Kleeblatt-Querschnitt	2,0	15	alle Motorsensen	E-01769	5,10	6,12
	2,0	30	alle Motorsensen	E-01775	9,20	11,04
Lärmarm, orange, Kleeblatt-Querschnitt	2,4	15	alle Motorsensen	E-01797	5,10	6,12
	2,4	30	alle Motorsensen	E-01806	9,80	11,76
Lärmarm, rot, Kleeblatt-Querschnitt	2,7	15	alle Motorsensen	E-01828	5,10	6,12
	2,7	30	alle Motorsensen	E-01834	9,80	11,76



Mähfaden mit Kleeblatt-Querschnitt
mäht leiser und spart Energie

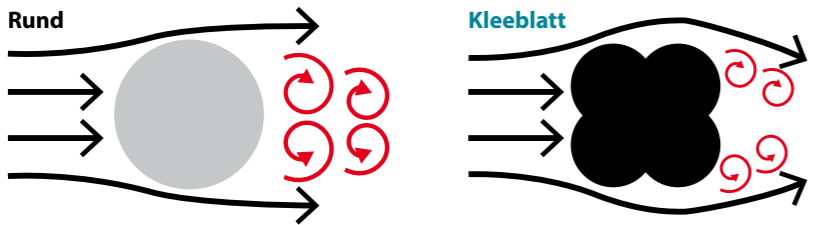

Mähfläche pro Akkuladung	Lautstärke
Rund: 100	Rund: 97 dB
Kleeblatt: 120 (+20%)	Kleeblatt: 90,5 dB (-6,5dB)

Die Kleeblattform erzeugt kleinere Luftwirbel, wodurch die Lärmentwicklung reduziert wird. Dank des verringerten Luftwiderstands erhöht sich zudem die Akkulaufzeit.

UMBAUSET AUF FADENKOPF FÜR DUR365U

Inhalt	Bestell-Nr.	Preis (€) exkl. MwSt.	Preis (€) inkl. MwSt.
Fadenkopfschutzhaube, Schelle, Schrauben, Wellenabdeckscheibe	197295-5*	16,40	19,68

* Fadenkopf Best.-Nr. B-05131

KUNSTSTOFFMESSERKOPF



Beschreibung	Geeignet für Modelle	Bestell-Nr.	Preis (€) exkl. MwSt.	Preis (€) inkl. MwSt.
Kunststoffmesserkopf Ø 255 mm	Alle Modelle mit Spindel-durchmesser M8x1.25RH, M8x1.25 LH, M10x1.25 LH	198383-1	25,20	30,24
Ersatzmesser 12 Stück	für Kunststoffmesserkopf 198383-1	198426-9	9,80	11,76
Kunststoffmesserkopf Ø 305 mm	DUR369A/L, UR012G	199868-0	34,30	41,16
Ersatzmesser 12 Stück	für Kunststoffmesserkopf 199868-0	199870-3	26,80	32,16

* Solange Vorrat reicht

2-ZAHN DICKICHTMESSER

Für hohes und starkes Gras, Wildwuchs, Gestrüpp und harte Ranken



Durchmesser (mm)	Geeignet für Modelle	Bestell-Nr.	Preis (€) exkl. MwSt.	Preis (€) inkl. MwSt.
230	EM3400U, EBH341U, EBH341R, EM2600U, EM4350UH, EM4351UH, EM400MP, EM404MP, DUR369A/L, UR006G, UR007G, UR016G, UR101C, UR201C	729029-4	10,50	12,60
255	DUR369A/L, UR006G, UR007G, UR101C, UR201C	198345-9	13,20	15,84

2-ZAHN HÄCKSELMESSER

Ideal für hohe und dichte Vegetation einschließlich dickem langen Gras, Unkraut und Dornengestrüpp



Durchmesser (mm)	Geeignet für Modelle	Bestell-Nr.	Preis (€) exkl. MwSt.	Preis (€) inkl. MwSt.
270	UR012G	199874-5*	32,20	38,64

* Benötigt Schutzhaube 199875-3 (bei UR012G mitgeliefert)

3-ZAHN DICKICHTMESSER

Für hohes und starkes Gras, Wildwuchs, Gestrüpp und harte Ranken



Durchmesser (mm)	Geeignet für Modelle	Bestell-Nr.	Preis (€) exkl. MwSt.	Preis (€) inkl. MwSt.
300	DBC4010, DBC4510	385224130*	14,10	16,92
230	EBH252U, EBH253U, EM2650UH, EBH2651UH, EM400MP, EM404MP, DUR190U/L, DUR191U/L, DUR368A/L, DUR369A/L, UR002G, UR003G, UR006G, UR007G, UR016G, UR101C, UR201C	D-66020	12,20	14,64
255	EBH341U, EM4350UH, EM4351UH, EM4350RH, EM3400U, UR101C, UR201C	D-66036	12,20	14,64
305	EBH341U, EM4350UH, EM4351UH, UR012G	D-66042	13,20	15,84

* Solange Vorrat reicht

4-ZAHN SCHLAGMESSER

Zum Mähen von hohem Gras und Wildwuchs



Durchmesser (mm)	Geeignet für Modelle	Bestell-Nr.	Preis (€) exkl. MwSt.	Preis (€) inkl. MwSt.
230	BBC231U, BC231UD, RBC2500, EBH252U, EM2650UH, EBH253U, EM2651UH, RBC2100, EBH341U, RBC420E, RBC3101, EBH341R, DBC260U, DUR190U/L, DUR191U/L, DUR361U, DUR365U, DUR368A/L, DUR369A/L, EM400MP, EM404MP, UR101C, UR201C	D-66008	10,50	12,60
255	DBC4010, DBC4510	385224140	16,40	19,68
255	EBH341U, EBH341R, RBC420E, EM4350UH, EM4351UH, EM4350RH, EM3400U/L, DUR368A/L, DUR369A/L, UR101C, UR201C	D-66014	10,50	12,60

8-ZAHN WIRBELBLATT

Für starkes Gras und Wildwuchs aller Art



Durchmesser (mm)	Geeignet für Modelle	Bestell-Nr.	Preis (€) exkl. MwSt.	Preis (€) inkl. MwSt.
230	DBC260U, EBH252U, EBH253U, EBH341R, EBH341U, EM2650UH, EM2651UH, RBC2100, RBC2500, RBC3101, RBC420E	D-73324	10,50	12,60
255	EBH341U, EM4350UH, EM4351UH, EM4350RH, EM3400U	6418501900*	18,70	22,44

* Solange Vorrat reicht

MEISSELZAHNSÄGEBLATT

Für Buschwerk, dünne Baumstämme und Jungwuchspflege



Zähne	Durchmesser (mm)	Geeignet für Modelle	Bestell-Nr.	Preis (€) exkl. MwSt.	Preis (€) inkl. MwSt.
24	225	DBC4010, DBC4510	385224161*	30,20	36,24
24	225	UR012G	199872-9	22,40	26,88

* Solange Vorrat reicht

TRANSPORTSCHUTZ FÜR MESSER

Beschreibung	Geeignet für Messer	Bestell-Nr.	Preis (€) exkl. MwSt.	Preis (€) inkl. MwSt.
Transportschutz für 2-Zahn Dickichtmesser	Dickichtmesser 250 mm	422818-3	7,00	8,40
Transportschutz für 2-Zahn Häckselmesser	Häckselmesser 270 mm	199875-3	22,40	26,88
Transportschutz für 3-Zahn Dickichtmesser	Dickichtmesser 230 mm	451252-0	2,90	3,48
Transportschutz für 4-Zahn-Schlagmesser	Schlagmesser 230 mm	456924-2	1,30	1,56
Transportschutz für Meißelzahnsägeblatt	Meißelzahnsägeblatt 225 mm	199873-7	28,50	34,20

SCHUTZHAUBEN

Bei Verwendung eines Fadenkopfes muss darauf geachtet werden, dass eine passende Fadenkopfschutzhaube oder eine zusätzliche Fadenkopfschutzleiste verwendet wird.



Messerschutzhaube



Messerschutzhaube



Messer/Fadenkopfschutzhaube



Fadenkopfschutzleiste

Symbolfotos

Beschreibung	Geeignet für Modelle	Bestell-Nr.	Preis (€) exkl. MwSt.	Preis (€) inkl. MwSt.
Messer/Fadenkopfschutzhaube	DBC4510-D, DBC4010-D	010341612	55,00	ET 66,00
Schutzhaube speziell für Meißelzahnsägeblätter	DBC4010-D, DBC4510-D	010341640	79,00	ET 94,80
Messerschutzhaube mit Verlängerungsleiste	DUR369A, DUR369L, UR101C, UR201C	191854-1	18,50	ET 22,20
	UR016G, UR017G	1911X4-8	15,20	18,24
Messerschutzhaube flacher Typ	DUR368A/L	197294-7	20,80	ET 24,96
Fadenkopfschutzhaube	DUR365U, DUR366L	455926-5	10,50	ET 12,60
Messerschutzhaube	DUR361U	455172-0	6,40	ET 7,68
	DUR187U, DUR187L, DUR188U	457324-9	7,90	ET 9,48
Fadenkopfschutzhaube	DUR184L, DUR189	456651-1	7,90	ET 9,48
	DUR181	453353-0	3,20	ET 3,84
Messerschutzhaube	EBH341U, EM4350UH, EM4351UH, EM4350RH	452259-9	9,10	ET 10,92
Messerschutzhaube	EBH252U, EBH253U, EBH341U, EM2650UH, EM2651UH	452260-4	9,10	ET 10,92
Fadenkopfschutzleiste	EBH252U, EBH253U, EBH341U, EM2650UH, EM2651UH, EM4350UH, EM4351UH, EM4350RH	135753-3	7,40	ET 8,88
Fadenkopfschutzhaube	ER2550LH	141015-9	11,30	ET 13,56
Fadenkopfschutzhaube	EBH341R	176045800N*	20,80	ET 24,96
	RBC420E	6358008003*	25,00	ET 30,00
	RBC3101	6278011002*	23,50	ET 28,20
Messer/Fadenkopfschutzhaube	DBC260U	6258064001	25,00	ET 30,00
	RBC2500	6258060001*	31,90	ET 38,28
	RBC2100	6258061002	14,10	ET 16,92
Fadenkopfschutzleiste	BBC231U, BC231UD	140583-9	10,50	ET 12,60
Schutzhaube	UR3500, UR3501	YA00000653	6,90	ET 8,28
Fadenkopfschutzhaube	ER2600L	DA00000630*	9,80	ET 11,76
Schutzhaube	EM3400U	451878-8*	6,90	ET 8,28
Fadenkopfschutzhaube	EM3400U	140424-9	7,40	ET 8,88
Messerschutzhaube	DUR190U/L, UR002G, UR003G	412392-9	6,40	ET 7,68
	DUR369A, UR006G	1912L4-0	19,90	23,88
Häckselmesser-Schutzhaube	UR012G	199875-3	22,40	26,88
	UR013G	1911Y1-1	22,40	26,88
Meißelzahnsägeblatt-Schutzhaube	UR012G	199873-7	28,50	34,20
	UR013G	1911Y0-3	34,30	41,16

* Solange Vorrat reicht

SCHULTERGURTE UND TRAGEGESCHIRRE



Bilder der einzelnen Gurte und Tragegeschirre finden Sie auf www.makita.at

Beschreibung	Geeignet für Modelle	Bestell-Nr.	Preis (€) exkl. MwSt.	Preis (€) inkl. MwSt.
Schultergurt	BUR181, DUR181, BUR182, DUR182, DUR361U, DUR365U, ER2600L, DUR184L, DUR187, DUR188, DUR366, EX2650LH, DUX60	125516-5	4,20	5,04
	DUR192L, DUR193, DUR369L, DUX18, UR003G	127508-0	4,20	5,04
	UR3500, UR3501	YA00000639*	3,50	ET 4,20
Tragegeschirr	BBC231U, BC231UD, EBH341U, EBH253U, EBH252U, EM2650, EM2651UH	122906-3	21,00	25,20
	RBC420E, RBC3101, EM3400U	6417015003*	30,20	36,24
	DBC260U	123143-2	18,70	22,44
	EM4350UH, EM4351UH	196129-9	52,50	63,00
	UR006G, UR012G, UR016G	122A37-4	26,80	32,16

* Solange Vorrat reicht

MULTIFUNKTIONSANTRIEBE

MOTORENSEN-AUFSATZ EM404MP FÜR EX2650LH / DUX60 / UX01G



Beschreibung	Bestell-Nr.	Preis (€) exkl. MwSt.	Preis (€) inkl. MwSt.
Motorsensen-Aufsatz Gewinde: M10 x 1.25 LH Schnittbreite mit Mähfaden: 420 mm Maße (L x B x H): 876 x 392 x 225 mm Gewicht: 1,5 kg	198770-4	113,70	136,44
Fadenkopf (★)	197296-3	21,00	25,20
Kunststoffmesserkopf	198383-1	25,20	30,24
2-Zahn Schlagmesser ø 230 mm	729029-4	10,50	12,60
3-Zahn Schlagmesser ø 230 mm	D-66020	12,20	14,64
4-Zahn Schlagmesser ø 230 mm	D-66008	10,50	12,60
8-Zahn Wirbelblatt ø 230 mm	B-14130*	11,40	13,68

* Solange Vorrat reicht

MOTORENSEN-AUFSATZ EM408MP



Beschreibung	Bestell-Nr.	Preis (€) exkl. MwSt.	Preis (€) inkl. MwSt.
Motorsensen-Aufsatz Gewinde: M10 x 1.25 LH Schnittbreite mit Mähfaden: 300 mm Maße (L x B x H): 880 x 320 x 196 mm Gewicht: 1,4 kg	191N31-5	113,70	136,44
Fadenkopf (★)	191D89-4	16,40	19,68
Kunststoffmesserkopf	198383-1	25,20	30,24
4-Zahn Schlagmesser ø 230 mm	D-66008	10,50	12,60
8-Zahn Wirbelblatt ø 230 mm	B-14130*	11,40	13,68

* Solange Vorrat reicht

MOTORENSEN-AUFSATZ EM409MP



Beschreibung	Bestell-Nr.	Preis (€) exkl. MwSt.	Preis (€) inkl. MwSt.
Motorsensen-Aufsatz mit schmaler Schutzhaube Gewinde: M10 x 1.25 LH Schnittbreite mit Mähfaden: 330 mm Maße (L x B x H): 880 x 185 x 203 mm Gewicht: 1,2 kg	191N49-6	108,30	129,96
Fadenkopf (★)	191D89-4	16,40	19,68
Kunststoffmesserkopf	198383-1	25,20	30,24

★ = mitgeliefertes Zubehör

ROTORKLINGEN-AUFSATZ EM407MP



Beschreibung	Bestell-Nr.	Preis (€) exkl. MwSt.	Preis (€) inkl. MwSt.
Rotorklingen-Aufsatz Zwei gegenläufig rotierende Schneiden Schnittbreite: 230 mm Maße (L x B x H): 965 x 245 x 155 mm Gewicht: 2,7 kg	191M56-3	507,70	609,24
Schneidklinge oben (★)	SY00146013	38,40	ET 46,08
Schneidklinge unten (★)	SY00146014	36,20	ET 43,44
Schutz (★)	412999-1	10,50	ET 12,60

MÄHBALKEN-AUFSATZ EN420MP

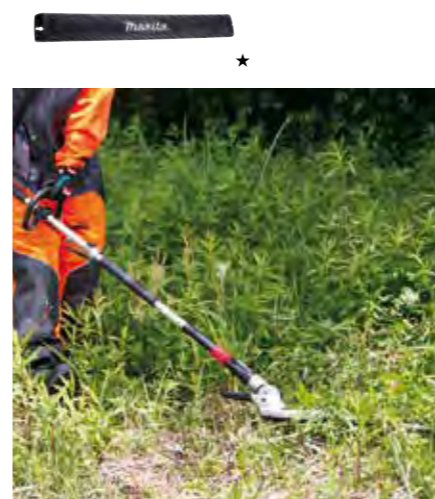

Beschreibung	Bestell-Nr.	Preis (€) exkl. MwSt.	Preis (€) inkl. MwSt.
Mähbalken-Aufsatz Schnittlänge: 250 mm Zahnmittenabstand: 35 mm Max. Schnittleistung: 22 mm Winkeleinstellung: -90° bis +45° in 13 Positionen Mähbalken einklappbar Maße (L x B x H): 1.324 x 104 x 103 mm Gewicht: 2,6 kg	198054-0	274,30	329,16
Messerschutz (★)	457036-4*	3,50	4,20

* Solange Vorrat reicht

MÄHBALKEN-AUFSATZ EN422MP



Beschreibung	Bestell-Nr.	Preis (€) exkl. MwSt.	Preis (€) inkl. MwSt.
Mähbalken-Aufsatz Schnittlänge: 250 mm Zahnmittenabstand: 30 mm Max. Schnittleistung: 20 mm Winkeleinstellung: -90° bis +90° in 13 Positionen Mähbalken nicht einklappbar Maße (L x B x H): 1.208 x 144 x 89 mm Gewicht: 2,2 kg	1912T0-4	184,30	221,16
Messerschutz (★)	413P96-2*	PaA	PaA

* Verfügbarkeit auf Anfrage

★ = mitgeliefertes Zubehör

MÄHBALKEN-AUFSATZ EN424MP



Beschreibung	Bestell-Nr.	Preis (€) exkl. MwSt.	Preis (€) inkl. MwSt.
Mähbalken-Aufsatz Schnittbreite: 330 mm Rad-Ø: 130 mm Maße (L x B x H): 820 x 350 x 191 mm Gewicht: 2,3 kg	1913C9-3	201,40	241,68
Messerschutz (★)	413R92-2*	PaA	PaA

* Verfügbarkeit auf Anfrage

HECKENSCHEREN-AUFSATZ EN401MP



Beschreibung	Bestell-Nr.	Preis (€) exkl. MwSt.	Preis (€) inkl. MwSt.
Heckenscheren-Aufsatz Schnittlänge: 490 mm Zahnmittenabstand: 35 mm Max. Schnittleistung: 22 mm Winklereinstellung: -90° bis +45° in 13 Positionen Messerbalken einklappbar Maße (L x B x H): 1.624 x 108 x 90 mm Gewicht: 2,7 kg	196257-0	299,90	359,88
Messerschutz (★)	028200039A	4,70	5,64

HECKENSCHEREN-AUFSATZ EN402MP

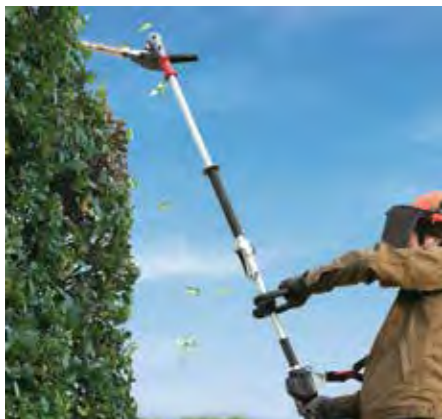

Beschreibung	Bestell-Nr.	Preis (€) exkl. MwSt.	Preis (€) inkl. MwSt.
Heckenscheren-Aufsatz Schnittlänge: 500 mm Zahnmittenabstand: 30 mm Max. Schnittleistung: 20 mm Winklereinstellung: -90° bis +90° in 13 Positionen Messerbalken nicht einklappbar Maße (L x B x H): 1.444 x 144 x 85 mm Gewicht: 2,4 kg	1912T8-8	192,80	231,36
Messerschutz (★)	413R17-6	PaA	PaA

* Verfügbarkeit auf Anfrage

★ = mitgeliefertes Zubehör

HOCHENTASTER-AUFSATZ EY403MP



Beschreibung	Bestell-Nr.	Preis (€) exkl. MwSt.	Preis (€) inkl. MwSt.
Hochentaster-Aufsatz Schnittlänge: 30 cm Kettenteilung: 3/8" Nutbreite: 1,1 mm Kettenöltank: 160 ml Maße (L x B x H): 1.204 x 88 x 102 mm Gewicht: 2,0 kg	191T38-7	167,20	200,64
Schwert (★)	191G15-1	16,40	19,68
Kette (★)	191H01-8	18,70	22,44
Kettenschutz (★)	419288-5	2,90	3,48

GEBLÄSE-AUFSATZ UB400MP



Beschreibung	Bestell-Nr.	Preis (€) exkl. MwSt.	Preis (€) inkl. MwSt.
Gebälse-Aufsatz Luftfördermenge: max. 14,3 m³/min Luftgeschwindigkeit: max. 57,4 m/s Maße (L x B x H): 810 x 175 x 185 mm Gewicht: 1,7 kg	191F65-0	201,40	241,68
Endrohr (★)	459820-3	3,20	ET 3,84
Verjüngungsstück (★)	459821-1	6,90	ET 8,28

GEBLÄSE-AUFSATZ UB402MP



Beschreibung	Bestell-Nr.	Preis (€) exkl. MwSt.	Preis (€) inkl. MwSt.
Gebälse-Aufsatz Luftfördermenge: max. 6,2 m³/min Luftgeschwindigkeit: max. 47,4 m/s Maße (L x B x H): 660-760 x 136 x 139 mm Gewicht: 1,2 kg	1912R8-4	89,00	106,80
Runddüse (★)	413P21-3	4,70	5,64

★ = mitgeliefertes Zubehör

BODENKULTIVATOR-AUFSATZ KR400MP



Beschreibung	Bestell-Nr.	Preis (€) exkl. MwSt.	Preis (€) inkl. MwSt.
Bodenkultivator-Aufsatz Arbeitsbreite: 160 mm Messer Ø: 232 mm Maße (L x B x H): 965 x 235 x 264 mm Gewicht: 2,9 kg	195709-8	250,70	300,84
Messer (★)	XNR0000435	23,70	28,44
Schutz (★)	XNR0000441	7,40	ET 8,88

RASENKANTENSCHNEIDER-AUFSATZ EE400MP



Beschreibung	Bestell-Nr.	Preis (€) exkl. MwSt.	Preis (€) inkl. MwSt.
Rasenkantenschneider-Aufsatz Schneidblatt-Ø: 203 mm Einstellbare Arbeitstiefe Maße (L x B x H): 878 x 131 x 291 mm Gewicht: 2,4 kg	196752-0	184,30	221,16
Schneidblatt (★)	196745-7	13,10	ET 15,72

KEHRBÜRSTEN-AUFSATZ BR400MP



Beschreibung	Bestell-Nr.	Preis (€) exkl. MwSt.	Preis (€) inkl. MwSt.
Kehrbürsten-Aufsatz Arbeitsbreite: 600 mm Bürsten-Ø: 250 mm Maße (L x B x H): 1.145 x 600 x 362 mm Gewicht: 6,3 kg	199317-7	557,00	668,40

★ = mitgeliefertes Zubehör

TAUCHPUMPEN-AUFSATZ PF400MP



Beschreibung	Bestell-Nr.	Preis (€) exkl. MwSt.	Preis (€) inkl. MwSt.
Tauchpumpen-Aufsatz Geeignet für Süßwasser Max. Förderhöhe: 13,0 m (UX01G) / 11,5 m (DUX60) / 8,0 m (DUX18) Max. Fördermenge: 135 l/min (UX01G) / 125 l/min (DUX60) / 100 l/min (DUX18) Saugwasserspiegel: ≥ 20 mm Restwasserspiegel: ≥ 10 mm Schlauchanschluss: 25 mm (1") Maße (L x B x H): 570 x 130 x 630 mm Gewicht: 1,0 kg	PF400MP	219,60	263,52

SCHAFTVERLÄNGERUNG LE400MP



Beschreibung	Bestell-Nr.	Preis (€) exkl. MwSt.	Preis (€) inkl. MwSt.
Schaftverlängerung für Heckenscheren- und Hochentaster-Aufsatz Länge: 1 m	191E24-8	68,80	82,56



AKKU-REB- UND ASTSCHEREN

Beschreibung	Geeignet für Modelle	Bestell-Nr.	Preis (€) exkl. MwSt.	Preis (€) inkl. MwSt.
Messer oben	UP100D	1911W2-5*	16,30	ET 19,56
Messer unten	UP100D	1911W1-7*	15,20	ET 18,24
Standardmesser oben	DUP361	197366-8	59,00	70,80
Standardmesser unten	DUP361	197367-6	55,80	66,96
Messer oben für dicke Äste bis 33mm, neue Schneidengeometrie	DUP361/DUP362	199168-8	80,40	96,48
Messer unten für dicke Äste bis 33mm	DUP361/DUP362	199169-6	102,90	123,48
Messer oben für weiche Äste bis 25mm	DUP361	199314-3	89,00	106,80
Messer unten für weiche Äste bis 25mm	DUP361/DUP362	199315-1	97,60	117,12
Holster	DUP180/UP100D	162C23-5	7,00	8,40
Colttasche für Schere	DUP361	161379-5	12,20	14,64
Tasche für Akkus	DUP361	161377-9	30,20	36,24
Ersatzmesser oben	4604DW	A-86670	38,90	46,68
Ersatzmesser unten	4604DW	A-86664	49,40	59,28
Schleifstein	UP100D	1912E4-1	4,20	5,04
Diamantbestäubte Feile	4604DW/DUP361	794530-8	15,20	18,24
Spannungsregler	4604DW	630654-5	362,00	ET 434,40
Armband-Kabelhalter	4604DW	166062-9	11,40	13,68
Verbindungskabel Rebschere - Akku 4600	4604DW	661979-6	119,00	142,80

* Verfügbarkeit auf Anfrage



GEBLÄSE

ROHRE (SOLANGE VORRAT REICHT)

Beschreibung	Geeignet für Modelle	Bestell-Nr.	Preis (€) exkl. MwSt.	Preis (€) inkl. MwSt.
Rohr	BHX2500A/BBX7600	451752-0	7,00	8,40
Endrohr	RBL250/BHX2500	6609512200	9,80	11,76
Rohr Ø 90 (lang)	EB7650TH/EB7660TH/EB5300TH/EB5300WH	197723-0	11,40	13,68
Rohr Ø 90 (kurz)		196912-4	9,20	11,04
Rohr (kurz)	PM7650H/BBX7600	455631-4	11,40	13,68
Adapterrohr 104-72	UB002C	1910M7-9	16,40	19,68

DÜSEN

Beschreibung	Geeignet für Modelle	Bestell-Nr.	Preis (€) exkl. MwSt.	Preis (€) inkl. MwSt.
Flachdüse	UB0800	GT34103808*	6,90	ET 8,28
	UB0801	GT00000012*	7,00	8,40
	EB7650TH/EB7660TH	454916-5*	7,00	8,40
	PM7651H	455634-8*	9,80	11,76
Runddüse Ø 90-62 mm	EB5300TH/EB5300WH	198034-6*	7,00	8,40
Düsenverlängerung	DUB362	183R02-0	5,60	6,72
Runddüse 80	UB001G	191P97-7	8,00	9,60
Runddüse lang	DUB362/DUB363/UB400MP/UB001C	197888-8**	8,00	9,60
Flachdüse		197889-6**	6,00	7,20

* Solange Vorrat reicht

** Bei Verwendung mit UB400MP ist Adapterrohr 191C15-7 erforderlich

DÜSEN ZUR MÜCKENBEKÄMPFUNG (SOLANGE VORRAT REICHT)

Beschreibung	Geeignet für Modelle	Bestell-Nr.	Preis (€) exkl. MwSt.	Preis (€) inkl. MwSt.
0,7 mm Durchmesser	PM7651H	196499-6	9,20	11,04
0,5 mm Durchmesser		196616-8	9,20	11,04

VAKUUM-SET

Beschreibung	Geeignet für Modelle	Bestell-Nr.	Preis (€) exkl. MwSt.	Preis (€) inkl. MwSt.
Vakuum-Set	BHX2500A/BHX2501/RBL250	197235-3*	55,80	66,96
	DUB363	191P37-5	72,30	86,76
Saugrohr	UB0800	GT31103808	32,20	38,64
	UB0801/EB-166	GT00000011	30,20	36,24

* Solange Vorrat reicht



DACHRINNEN-REINIGUNGSSET



Beschreibung	Geeignet für Modelle	Bestell-Nr.	Preis (€) exkl. MwSt.	Preis (€) inkl. MwSt.
Dachrinnen-Reinigungsset 2,9 m	DUB363, andere mit Adapterrohr	191B03-8	93,30	111,96
	DUB362	191J13-3	11,40	13,68
Adapterrohr	DUB184	191L13-5	5,60	6,72
	UB001G/UB001C	191L96-5	12,20	14,64
	UB400MP	191C15-7	9,80	11,76

AKKU-GEBLÄSE

Beschreibung	Geeignet für Modelle	Bestell-Nr.	Preis (€) exkl. MwSt.	Preis (€) inkl. MwSt.
	DUB182/DUB183/DUB185/DUB186/UB101D	123245-4	3,80	4,56
	DUB185/DUB186/UB101D	123246-2	9,20	11,04
	DUB182/DUB183/DUB185/DUB186/UB101D	191G09-6	6,50	7,80
	DUB182/DUB183/DUB185/DUB186/UB101D mit Gummidüse 220 mm	192236-6	7,00	8,40
	DUB182/DUB183	191750-9*	10,50	12,60
	DUB185/DUB186/UB101D	196643-5	9,20	11,04
	DUB182/DUB183/DUB185/DUB186/UB101D	123241-2	6,00	7,20
	DUB185/DUB186/UB101D bei Verwendung von älterem Zubehör	412574-3	1,00	1,20
	DUB362/DUB363/UB001C	197888-8	8,00	9,60
	DUB362/DUB363/UB001C	197889-6	6,00	7,20
	DUB361/DUB362	166094-6	5,60	6,72

* Solange Vorrat reicht

Preise sind unverbindlich empfohlene VK-Preise.

HOCHDRUCKREINIGER

PISTOLEN



Geeignet für Modelle	Bestell-Nr.	Preis (€) exkl. MwSt.	Preis (€) inkl. MwSt.
DHW080/HW001G/HW1200/HW1300	197842-2	22,40	26,88
HW101	40797*	22,40	26,88
HW102/HW111/HW112	3320152	11,40	13,68
HW110/HW130	40718	32,20	38,64
HW120	41847*	62,20	74,64
HW131	40728*	41,20	49,44
HW132	3640920	26,80	32,16
HW140/HW151	41154	34,30	41,16

* Solange Vorrat reicht

DÜSE - VARIABEL



Beschreibung	Geeignet für Modelle	Bestell-Nr.	Preis (€) exkl. MwSt.	Preis (€) inkl. MwSt.
Düse - variabler Strahl inkl.Lanze	DHW080/HW001G/HW1200/HW1300	197822-8	13,20	15,84
Düse - Druckregulierbar inkl.Lanze	DHW080/HW001G/HW1200/HW1300	197876-5	25,20	30,24
Düse - variabel inkl. Lanze	HW101	40798*	9,20	11,04
	HW001G	1912Y4-1	21,00	25,20
	HW102	3640640*	3,80	4,56
Düse - variabel	HW110	40796*	18,70	22,44
	HW111/HW112	3640650*	4,70	5,64
	HW120	3195*	22,40	26,88
	HW130	40719*	22,40	26,88
Düse - variabel inkl. Lanze	HW001G	1912Y5-9	30,20	36,24
	HW132	3641150*	9,80	11,76
	HW140	40246*	32,20	38,64
	HW151	40551*	34,30	41,16

* Solange Vorrat reicht

ROTORDÜSE / SCHMUTZFRÄSE (SOLANGE VORRAT REICHT)



Beschreibung	Geeignet für Modelle	Bestell-Nr.	Preis (€) exkl. MwSt.	Preis (€) inkl. MwSt.
Schmutzfräse	HW110	40794	13,20	15,84
	HW131	40867	55,80	66,96
Schmutzfräse - inkl. Lanze	HW140/HW151	41173	80,40	96,48
	DHW080/HW001G/HW1200/HW1300	197824-4	13,20	15,84

ET – Ersatzteil PaA – Preis auf Anfrage

LANZEN / VERLÄNGERUNGEN / ADAPTER

Beschreibung	Geeignet für Modelle	Bestell-Nr.	Preis (€) exkl. MwSt.	Preis (€) inkl. MwSt.
Drehgelenk	DHW080/HW001G/ HW1200/HW1300	197867-6	22,40	26,88
Adapter für Zubehör von HW112/HW121	DHW080/HW001G/ HW1200/HW1300	197853-7	7,00	8,40
Verlängerungsset 4-tlg. (0,9 / 1,3 / 1,7 m)	DHW080/HW001G/ HW1200/HW1300	197870-7	49,40	59,28
Lanze	HW110/HW130	40720*	16,40	19,68
	HW120	3718*	38,90	46,68
Variolanz	DHW080/ HW1200/HW1300	191U88-8	34,30	41,16
	HW001G	1912Y6-7	25,20	30,24
Verlängerung für Bürsten	Alle Bürsten außer Artikel 40820	40057*	19,90	23,88

* Solange Vorrat reicht

HOCHDRUCKSCHLÄUCHE

Länge (m)	Geeignet für Modelle	Bestell-Nr.	Preis (€) exkl. MwSt.	Preis (€) inkl. MwSt.
3	HW101	46272*	52,00	ET 62,40
	HW102	3640630*	13,20	15,84
5	DHW080/HW1200	126766-5	18,70	22,44
	HW110	40807*	30,20	36,24
5,5	HW111/HW112	3640660*	46,60	55,92
	HW130	40808*	36,50	43,80
8	HW130	2620551*	30,20	36,24
15	HW131	40809*	144,60	173,52
10	HW140/HW151	3083550*	97,60	117,12
	DHW080/HW001G/ HW1200	123784-4	21,00	25,20

* Solange Vorrat reicht

HOCHDRUCKSCHLAUCHVERLÄNGERUNGEN (SOLANGE VORRAT REICHT)

Länge (m)	Geeignet für Modelle	Bestell-Nr.	Preis (€) exkl. MwSt.	Preis (€) inkl. MwSt.
15	HW120	40106*	175,70	210,84

* Ansaugen von Reinigungsmittel nicht mehr möglich

UNTERBODENDÜSEN (SOLANGE VORRAT REICHT)

Geeignet für Modelle	Bestell-Nr.	Preis (€) exkl. MwSt.	Preis (€) inkl. MwSt.
DHW080/HW001G/ HW1200/HW1300	198909-9	36,50	43,80
HW110	40795	8,00	9,60
HW130	40722	14,10	16,92

BÜRSTEN

Beschreibung	Geeignet für Modelle	Bestell-Nr.	Preis (€) exkl. MwSt.	Preis (€) inkl. MwSt.
Waschbürste spitze Form	DHW080/HW001G/ HW1200/HW1300	197828-6	8,60	10,32
Rotorbürste	DHW080/HW001G/ HW1200/HW1300	197831-7	17,60	21,12
Spritzschutz-Bürstenaufsatz für Schmutzfräse	DHW080/HW001G/ HW1200/HW1300	197864-2	21,00	25,20
Bürste	HW102/HW111/HW112/ HW130/HW132/HW140/ HW151	41185*	25,20	30,24

* Solange Vorrat reicht

DÜSEN FÜR REINIGUNGSMITTEL

Beschreibung	Geeignet für Modelle	Bestell-Nr.	Preis (€) exkl. MwSt.	Preis (€) inkl. MwSt.
Düse mit Reinigungsmittel-tank	DHW080/ HW1200/HW1300	197886-2	19,90	23,88
	HW001G	1912Y2-5	17,60	21,12
	HW101	40800*	11,40	13,68
	HW110/HW130	40810*	15,20	18,24
Düse zum Auftragen von Reinigungsmittel	HW111/HW112/ HW132	3640670*	2,90	3,48

* Solange Vorrat reicht

BODENREINIGER (SOLANGE VORRAT REICHT)



mit Reinigungsmittel-tank

Beschreibung	Geeignet für Modelle	Bestell-Nr.	Preis (€) exkl. MwSt.	Preis (€) inkl. MwSt.
Bodenreiniger mit Reinigungsmittel-tank	HW110/HW130	41848	72,30	86,76
Bodenreiniger	HW102/HW111/ HW112/HW132	41175	72,30	86,76

ABFLUSSREINIGER



Länge (m)	Geeignet für Modelle	Bestell-Nr.	Preis (€) exkl. MwSt.	Preis (€) inkl. MwSt.
15	DHW080/HW001G/ HW1200/HW1300	197840-6	41,20	49,44

ANSCHLUSS SETS / WASSERFILTER



Schlauchkupplung



Wasserfilter



Selbstansaugschlauch



Beschreibung	Geeignet für Modelle	Bestell-Nr.	Preis (€) exkl. MwSt.	Preis (€) inkl. MwSt.
Schlauchkupplung	Alle HW	40725*	14,10	16,92
Wasseranschluss mit Filter	HW101/HW102/HW110/ HW111/HW112/HW130/ HW131/HW132/HW140/ HW151	3082130	2,30	2,76
Wasseranschluss mit Filter	DHW080/ HW1200/HW1300	197881-2	4,70	5,64
Wasserfilter	HW001G	122F22-7	PaA	PaA
Wasserfilter	HW120	50713*	18,70	22,44
Selbstansaugschlauch	DHW080/ HW1200/HW1300	1910R1-6	23,70	28,44
Selbstansaugschlauch 0,6 m	DHW080/ HW1200/HW1300	1910R2-4	34,30	41,16

* Solange Vorrat reicht

REINIGUNGSMITTEL



Beschreibung	Geeignet für Modelle	Bestell-Nr.	Preis (€) exkl. MwSt.	Preis (€) inkl. MwSt.
Universalreiniger 1 L	Alle HW	40724	18,70	22,44

Preise sind unverbindlich empfohlene VK-Preise.

ERDBOHRER GEEIGNET FÜR BENZIN- UND AKKU-ERDBOHRER

SCHNECKENBOHRER



Beschreibung	Bohrer Ø (mm)	Bohrer-länge (mm)	Arbeits-länge (mm)	Bestell-Nr.	Preis (€) exkl. MwSt.	Preis (€) inkl. MwSt.
Schneckenbohrer für Benzin-Erdbohrer	100	800	550	P-49161*	119,00	142,80
	150	800	550	P-49183*	119,00	142,80
Schneckenbohrer für Akku-Erdbohrer	50	800	550	E-13611	76,20	91,44
	60	800	550	E-13627	80,40	96,48
	80	800	550	E-13633	93,30	111,96
	100	800	550	E-07294	97,60	117,12
	150	800	550	E-07303	113,70	136,44
	200	800	550	E-07319	130,80	156,96

* Solange Vorrat reicht

SCHNEIDBACKEN



Geeignet für Bohrertyp	Geeignet für Bohrer Ø (mm)	Bestell-Nr.	Preis (€) exkl. MwSt.	Preis (€) inkl. MwSt.
Schneckenbohrer für Benzin-Erdbohrer	80	BB600470**	13,20	15,84
	100	BB600150**	13,20	15,84
	150	BB600170**	13,20	15,84
Schneckenbohrer für Akku-Erdbohrer	50	E-13649*	8,60	10,32
	60	E-13655*	9,80	11,76
	80	E-13661*	10,50	12,60
	100	E-07630*	10,50	12,60
	150	E-07646*	12,20	14,64
	200	E-07652*	13,20	15,84

* Set besteht aus 2 Stück Schneidbacken inkl. Befestigungsmaterial

** Solange Vorrat reicht



ET – Ersatzteil PaA – Preis auf Anfrage

SCHAFTVERLÄNGERUNG

Geeignet für Bohrertyp	Länge (mm)	Bestell-Nr.	Preis (€) exkl. MwSt.	Preis (€) inkl. MwSt.
Schneckenbohrer für Benzin-Erdbohrer	400	P-49214*	55,80	66,96
Schneckenbohrer für Akku-Erdbohrer	540	E-07325	30,20	36,24

* Solange Vorrat reicht

ADAPTER UND ZUBEHÖR FÜR AKKU-ERDBOHRER

Beschreibung	Geeignet für	Bestell-Nr.	Preis (€) exkl. MwSt.	Preis (€) inkl. MwSt.
Adapter A	Stihl Schneckenbohrer	327684-2	32,20	38,64
Adapter B	Makita Schneckenbohrer für Benzin-Erdbohrer	327685-0	43,90	52,68
Adapter D	Makita Schneckenbohrer für Akku-Erdbohrer	327687-6	28,50	34,20
Fixierpin	Schneckenbohrer für Akku-Erdbohrer	E-07331	3,50	4,20
Griffset zum Umbau auf Akku-Erdbohrer	Akku-Winkelbohrmaschine DDA460/DA001G	191P11-3	124,40	149,28

ERDBOHRER GEEIGNET FÜR AKKU-BOHRSCRAUBER MIT SEITENGRIF

SCHNECKENBOHRER

Bohrer Ø (mm)	Bohrerlänge (mm)	Arbeitslänge (mm)	Bestell-Nr.	Preis (€) exkl. MwSt.	Preis (€) inkl. MwSt.
30	600	200	D-75415	16,40	19,68
45	600	200	D-75421	17,60	21,12
70	600	200	D-75437	19,90	23,88
100	600	200	D-75443	22,40	26,88

ERDBOHRER GEEIGNET FÜR SCHLAGSCHAUBER

ERDBOHRER 3/4"



Erdbohrer für Makita Schlagschrauber mit 3/4"-Aufnahme zum effizienten, kräfteschonenden und zügigen Bohren von Löchern für Pflanzstangen, Weidezäune, Stützstangen für Jungpflanzen, Bodenproben etc. Benötigt immer 3/4" Buchsenset B-54380.

Bohrer Ø (mm)	Bohrerlänge (mm)	Arbeitslänge (mm)	Bestell-Nr.	Preis (€) exkl. MwSt.	Preis (€) inkl. MwSt.
20	600	530	B-54346*	175,70	210,84
25	600	530	B-54352*	184,30	221,16
30	600	530	B-54368*	192,80	231,36
35	600	530	B-54374*	240,00	288,00
40	600	530	B-57576	299,90	359,88

* Solange Vorrat reicht

ERDBOHRER ZUBEHÖR



Beschreibung	Bestell-Nr.	Preis (€) exkl. MwSt.	Preis (€) inkl. MwSt.
3/4" Buchsenset inkl. Stifte und O-Ringe	B-54380	38,90	46,68
Stift zu Buchsenset B-54380	B-54396	4,20	5,04
O-Ring zu Buchsenset B-54380	B-54405	1,00	1,20

VERTIKUTIERER

WALZEN



Beschreibung	Geeignet für Modell	Bestell-Nr.	Preis (€) exkl. MwSt.	Preis (€) inkl. MwSt.
Vertikutierwalze mit vertikalen Messern zum klassischen Vertikutieren. Lockert den Boden auf und trägt Moos und Pflanzenreste ab.	UV001G	1913J5-0	52,00	ET 62,40
	UV3200	652024718	34,00	ET 40,80
	UV3600	652024746	31,90	ET 38,28
Lüfterwalze mit Drahtzinken zum Lüften und schonendem Pflegen des Bodens. Die Zinken entfernen Moos und Pflanzenreste ohne in den Boden einzudringen.	UV001G	1913J7-6	49,00	ET 58,80
	UV3200	652024719	43,40	ET 52,08
	UV3600	652024750	26,50	ET 31,80

RASENMÄHER

MESSER

Geeignet für Modelle	Besonderer Verwendungszweck	Bestell-Nr.	Preis (€) exkl. MwSt.	Preis (€) inkl. MwSt.
ELM4610/ELM4611/ELM4612/ELM4613		671001461	19,60	ET 23,52
ELM3711		671002549	12,20	ET 14,64
ELM3710		671014142	9,80	ET 11,76
ELM3311		671002550	11,30	ET 13,56
ELM3310		671142202	9,10	ET 10,92
PLM5600/PLM5600N/PLM5600N2		671002532	25,00	ET 30,00
PLM5120/PLM5121/PLM5121N2		DA00000944	15,20	ET 18,24
PLM5113N2/PLM5113N/PLM5130N/PLM5102		DA00000973	22,00	ET 26,40
PLM4622N/PLM4627N/PLM4628N/PLM4630N/PLM4631N/PLM4632N/PLM4620/PLM4620N2/PLM4612/PLM4611/PLM4610/PLM4621		671014610	20,80	ET 24,96
PLM4110/PLM4120N		671001433	16,30	ET 19,56
ELM4121		YA00000738	15,20	ET 18,24
ELM4620/ELM4621		YA00000741	17,40	ET 20,88
ELM3320		YA00000745	11,30	ET 13,56
ELM4120		YA00000747	14,10	ET 16,92
DLM330		GB00000042*	9,10	ET 10,92
DLM380/ DLM382		191D41-2	16,30	ET 19,56
DLM431/LM430D		197761-2	12,20	ET 14,64
DLM432		191D43-8	19,60	ET 23,52
DLM460/DLM463		1910N1-8	34,00	ET 40,80
DLM462/DLM465	Sammeln	191D51-9	30,00	ET 36,00
DLM462/DLM465	Mulchen	191Y63-8	25,00	ET 30,00
DLM480/DLM481/LM001G/LM001J/LM003J		191Y97-3	31,90	ET 38,28
DLM532/DLM533/DLM536/DLM537/LM001C		191D52-7	23,50	ET 28,20
DLM539/LM002G/LM002J/LM004J		191V96-5	34,00	ET 40,80
DLM480/DLM481/LM001G/LM001J/LM003J	Mulchen	191Y64-6	26,50	ET 31,80
DLM530/DLM532/DLM533/DLM536/DLM539/LM001C/LM002G/LM004J	Mulchen	191Y65-4	28,10	ET 33,72
DLM530/DLM532/DLM533/DLM536/DLM539/LM001C/LM002G/LM004J	Sammeln	191W87-2	34,00	ET 40,80
LM003G	Mulchen	1913H0-6	PaA	PaA
LM004G	Mulchen	1913H6-4	16,30	ET 19,56

* Solange Vorrat reicht

MESSER 4-SCHNEIDIG (SOLANGE VORRAT REICHT)



Beschreibung	Geeignet für Modelle	Bestell-Nr.	Preis (€) exkl. MwSt.	Preis (€) inkl. MwSt.
Messer 4-schneidig 460 mm	DLM462/DLM465	191D49-6	49,00	ET 58,80
Ersatzklingen 4 Stk.	191D49-6	191D47-0	43,40	ET 52,08
Messer 4-schneidig 530 mm	DLM532/DLM533/DLM536/DLM537/LM001C	191D50-1	52,00	ET 62,40
Ersatzklingen 4 Stk.	191D50-1	191D48-8	40,90	ET 49,08

Preise sind unverbindlich empfohlene VK-Preise.

MULCHKEILE



Geeignet für Modelle	Bestell-Nr.	Preis (€) exkl. MwSt.	Preis (€) inkl. MwSt.
ELM4611/ELM4610/PLM5102/PLM4612/PLM4611/PLM4610/PLM4110	671469001	13,20	15,84
PLM5113N/PLM5130N	671509001	12,20	14,64
PLM4627N/PLM4628N	671326001	12,20	14,64
PLM4621/PLM4622N/PLM4621N/PLM4620/PLM4620N/PLM4620N2	671660001	13,20	15,84
PLM4120N	671450001	8,00	9,60
PLM5115	664140224	41,20	49,44
DLM330	GB00000067*	5,60	6,72
DLM382/DLM432	191D46-2	13,20	15,84
DLM460/DLM463	671660001	13,20	15,84
DLM462/DLM465	127515-3	13,20	15,84
DLM480/DLM481/LM001J	413946-5*	5,60	6,72
DLM532/DLM536/LM001C	127516-1	10,50	12,60
DLM533/DLM537	127550-1	16,40	19,68
DLM539	413945-7*	4,70	5,64
LM001G/LM003J	413L54-4	6,00	7,20
LM002G/LM004J	413L55-2	5,10	6,12

* Verfügbarkeit auf Anfrage



SEITENAUSWURF-EINSATZ HECKSEITIG

Geeignet für Modelle	Bestell-Nr.	Preis (€) exkl. MwSt.	Preis (€) inkl. MwSt.
LM001G/LM003J	413L56-0	13,20	15,84
LM002G/LM004J	413L57-8	11,40	13,68

KINDERSICHERUNG

Beschreibung	Geeignet für Modelle	Bestell-Nr.	Preis (€) exkl. MwSt.	Preis (€) inkl. MwSt.
	DLM330	GB00000069	2,60	ET 3,12
Schlüssel für Spannungsfreigabe zum Schutz vor unbeabsichtigtem Einschalten	DLM38x/43x/LM381/LM430	643890-4	2,00	ET 2,40
	DLM46x/48x/53x/LM00xx	643535-4	2,30	ET 2,76





ET – Ersatzteil PaA – Preis auf Anfrage

AKKU-SCHUBKARREN

TRANSPORTAUFSÄTZE FÜR DCU603/DCU604/DCU605

	Beschreibung	Bestell-Nr.	Preis (€) exkl. MwSt.	Preis (€) inkl. MwSt.
	Mulde Fassungsvolumen: 200 l (Schüttgut) / 100 l (Flüssigkeiten) Benötigt Kippeinheit	191B69-8	862,20	1.034,64
	Rohrrahmen verstellbar Ladefläche (L x B): 1.000–1.140 x 638–1.030 mm Benötigt Kippeinheit	191B67-2	479,90	575,88
	Kippeinheit (händisch) für Transportmulde und Rohrrahmen Bis 90° kippbar	191B63-0	778,70	934,44
	Wanne mit flachem Boden und Auslassstutzen Fassungsvolumen: 295 l (Schüttgut) / 250 l (Flüssigkeiten) Nicht kippbar	1911B3-6	984,30	1.181,16

BEREIFUNG FÜR DCU603/DCU604/DCU605











	Beschreibung	Einsatzbereich	Ø (mm)	Bestell-Nr.	Preis (€) exkl. MwSt.	Preis (€) inkl. MwSt.
	Vorderrad feinstollig 1 Stk.	Befestigte Untergründe	330	1911K4-7	93,30	111,96
	Vorderrad abriebfest mit niedrigem Profil 1 Stk.	Befestigte Untergründe, auf denen Reifenspuren vermieden werden sollen (z.B. Hallenböden)	330	1911K5-5	93,30	111,96
	Hinterrad abriebfest 1 Stk.	Befestigte Untergründe, auf denen Reifenspuren vermieden werden sollen (z.B. Hallenböden)	210	1911K6-3	65,50	78,60

ZUBEHÖR FÜR DCU180





	Beschreibung	Bestell-Nr.	Preis (€) exkl. MwSt.	Preis (€) inkl. MwSt.
	Mulde aus Stahl, Fassungsvermögen 90 Liter	199008-0	184,30	221,16
	Rohrrahmen aus Stahl, Länge und Breite verstellbar	199009-8	184,30	221,16
	Kippschutz mit Rädern	191A01-6	130,80	156,96



MOTORSPRÜHER / AKKU-SPRÜHER







	Beschreibung	Geeignet für Modelle	Bestell-Nr.	Preis (€) exkl. MwSt.	Preis (€) inkl. MwSt.
	Sprührohr	EVH2000	6909511501	PaA	PaA
		BVF104	6959505801	14,10	16,92
	Rohrhalterung		6909511104	2,30	2,76
	Flachstrahldüse		6958028000	6,50	7,80
	Herbizid Düse	EVH2000 / BVF104 / DUS108 / DUS158	6958011000	6,50	7,80
	Weitwinkel Herbizid Düse		6908031000	6,50	7,80
	Doppeldüse Y-Form		6958029000	8,00	9,60
	Weitwinkel Doppeldüse Y-Form		6958025000	14,10	16,92
	Doppelstrahldüse			6949001000	21,00
	Doppeldüse U-Form		6958018000	10,50	12,60
	Vierfachdüse		6919500000	26,80	32,16
	Düse kompakt	EVH2000 / DUS108 / DUS158	6939025000	80,40	96,48
	Jet Sprühlanze		6939024000	130,80	156,96
	Super Jet Sprühlanze		6939028000	113,70	136,44

WASSERPUMPEN

	Beschreibung	Geeignet für Modelle	Bestell-Nr.	Preis (€) exkl. MwSt.	Preis (€) inkl. MwSt.
	Druckschlauch 8 m	EPH1000X	K000117864*	184,30	221,16
	Schlauchset (8 m mit Düse)	EW1050HX / EW1060HX	B-10671*	102,90	123,48
	Adapter für Tauchpumpe 24/32 mm	PF0610 / PF0410 / PF0300 / PF1010 / PF0800	609024627	2,00	ET 2,40
	Adapter für Tauchpumpe 55 mm	PF1110	609024693	2,30	ET 2,76
	Auslass-Adapter 24/32mm bzw. 1" Gewinde	PF1100	609024651	2,00	ET 2,40

* Solange Vorrat reicht

ÖLE / SCHMIERSTOFFE

	Beschreibung	Bestell-Nr.	Preis (€) exkl. MwSt.	Preis (€) inkl. MwSt.
	4-Takt Motoröl 600 ml HD 30	980508620	5,10	6,12
	2-Takt Öl 100 ml 1:50	195957A9	PaA	PaA
	2-Takt Öl 1 l 1:50	980008607	9,20	11,04
	2-Takt Öl 1 l 1:50 mit integriertem Messbecher	980008612	14,10	16,92
	BIOTOP Sägekettenöl 1 l	980008610	8,00	9,60
	BIOTOP Sägekettenöl 5 l	1910U1-7	59,00	70,80
	Gatteröl 5 l	1910T9-4	59,00	70,80
	Getriebefett 80 ml für Heckenschneider sowie Anbauteile für DUX18/DUX60/UX01G mit Getriebe	197439-7	8,00	9,60
	Getriebefett 80 ml für Rasentrimmer/Motorsensen und Heckenscheren	199450-5	11,40	13,68

WERKZEUGE

VER-/ ENTNIETGERÄTE (SOLANGE VORRAT REICHT)

Beschreibung	Geeignet für Ketten	Bestell-Nr.	Preis (€) exkl. MwSt.	Preis (€) inkl. MwSt.
 Vernietgerät	Alle Ketten	950100411	97,60	117,12
 Druckstück für Vernietgerät	1/4" und 0,325"	950100424	7,50	9,00
	3/8" und 0,404"	950100425	8,00	9,60
 Entnietgerät	Alle Ketten	950100310	113,70	136,44
 Durchtreiber für Entnietgerät		950100350	10,50	12,60

MONTAGESCHLÜSSEL

Beschreibung	Geeignet für Modelle	Bestell-Nr.	Preis (€) exkl. MwSt.	Preis (€) inkl. MwSt.
 Montageschlüssel TX5 - SW19/SW14	EBH341	XNR0000080	7,50	9,00
 Montageschlüssel SW10/SW16	ER2550LH/EN4950H	782233-6	4,70	5,64
	ER2600L	DA00000457	1,30	1,56
 Montageschlüssel	DPC6400/DPC7311/DPC7331/ EK8100WS/HTS7500	782028A7	2,90	3,48
	DCS3501/DCS4301/ DCS4600S/DCS4610/DCS460/ DCS520/DCS5000/DCS5121/ DCS5030/DCS6400/DCS6401/ DCS7300/DCS7900/DCS9010/ EA5000P/EA6100P/EA7900P/ EK6101/EK7301WS	782033-4	2,90	3,48
Montageschlüssel SW13/SW16	EA3201S	782026-1	3,50	4,20
Montageschlüssel SW13/SW16	EA3100T/EA3110T	MR00285731	7,50	9,00
Montageschlüsseln SW21	Alle PLM	671001078	2,90	3,48
Montageschlüssel SW 13/SW16	EK7651H	941719132	5,10	6,12
Schlüssel SW17/SW19	EM3400U	782235-2*	2,90	3,48

* Solange Vorrat reicht

Symbolfotos

GABELSCHLÜSSEL



Beschreibung	Geeignet für Modelle	Bestell-Nr.	Preis (€) exkl. MwSt.	Preis (€) inkl. MwSt.
Gabelschlüssel SW16	EB7660TH	782239-4	3,80	4,56

WINKELSCHRAUBENDREHER



Beschreibung	Geeignet für Modelle	Bestell-Nr.	Preis (€) exkl. MwSt.	Preis (€) inkl. MwSt.
Winkelschraubendreher Torx	EK8100WS	782025-3	1,60	1,92

WERKZEUGTASCHEN



Beschreibung	Geeignet für Modelle	Bestell-Nr.	Preis (€) exkl. MwSt.	Preis (€) inkl. MwSt.
Werkzeugbeutel	EBH252U/ EBH253U/ EBH341U/ ER2550LH/ EN4950H	831304-7*	2,30	2,76
	EA3201S/ EA3500S/ DCS460/ EA4300F/ DCS5121/ EA5000P/ EA6100P/ DCS6401/ EA7900/ DPC6400/ DPC7311/ DPC7331/ HTS7500/ EK7651H/ EK8100WS	831340-3*	3,50	4,20

* Solange Vorrat reicht

INNENSECHSKANTSCHLÜSSEL



Beschreibung	Geeignet für Modelle	Bestell-Nr.	Preis (€) exkl. MwSt.	Preis (€) inkl. MwSt.
Innensechskantschlüssel Gr. 5	EBH252U/ EBH253U/ EBH341R/ EM2650UH/ EM2651UH	783217-7*	1,00	1,20

* Solange Vorrat reicht

SCHRAUBENDREHER



Beschreibung	Geeignet für Modelle	Bestell-Nr.	Preis (€) exkl. MwSt.	Preis (€) inkl. MwSt.
Schraubendreher (Vergaser)	EA3201S/ DCS7651H/ EK8100WS	783012-5	1,00	1,20

WERKZEUGSÄTZE



Beschreibung	Geeignet für Modelle	Bestell-Nr.	Preis (€) exkl. MwSt.	Preis (€) inkl. MwSt.
Werkzeugsatz	DBC260U	6119019001*	9,20	11,04
	DPC6400/ DPC7311/ DPC7331	957004006	9,20	11,04
	RBL250/RST250	5019001000	4,70	5,64
	BHX2500A/ BBX7600/ EVH2000	194717-6	4,70	5,64
	EPH1000X	5929002000	4,70	5,64
	EK7651H	195488-8	8,00	9,60

* Solange Vorrat reicht

DOSIER-ÖFLASCHEN (LEER)



Beschreibung	Geeignet für Modelle	Bestell-Nr.	Preis (€) exkl. MwSt.	Preis (€) inkl. MwSt.
Ölflasche 100 ml	Alle Modelle	242072-1	4,20	5,04

ZÜNDKERZEN

Modell	Zündkerze	Modell	Zündkerze	Modell	Zündkerze
BBX7600	B	EA5000P	A	EM4351UH	B
BHX2500A	B	EA5600F	A	EN4950H	D
BHX2501	B	EA6100P	A	EN4951SH	D
DBC4010	A	EA7900P	A	EPH1000X	B
DBC4510	A	EB5300TH	I	ER2550LH	D
DCS230T	B	EB7650TH	B	EVH2000	B
DCS3501	A	EB7660TH	I	EW1050HX	B
DCS4301	A	EBH252U	D	EW1060HX	B
DCS460	A	EBH253U	D	EX2650LH	D
DCS4610	A	EBH341R	B	EY2650H25H	D
DCS500	A	EBH341U	D	HTS7500	C
DCS5000	A	EE2650H	D	PM7651H	B
DCS5030	A	EH6000W	B	RBC2500	F
DCS5121	A	EH6000S	B	RBC3101	F
DCS520	A	EH7500S	B	RST250	F
DCS6400	A	EH7500W	B		
DCS6401	A	EK6101	A		
DCS7300	A	EK7301WS	A		
DCS7900	A	EK7651H	I		
DCS9010	A	EK8100	A		
DPC7331	A	EM2650UH	D		
EA3201S	B	EM2651UH	D		
EA3500S	B	EM4350RH	B		
EA4300F	B	EM4350UH	B		



Zündkerze	Best.-Nr.	Preis (€) exkl. MwSt.	Preis (€) inkl. MwSt.
A	168517-0	3,50	ET 4,20
B	168401-9	5,90	ET 7,08
C	965603014	6,40	ET 7,68
D	168534-0	4,70	ET 5,64
F	168662-1*	5,10	ET 6,12
I	168652-4	4,70	ET 5,64







* Solange Vorrat reicht



HANDWERKZEUG

DURCHSTECKRATSCHEN / NÜSSE (SOLANGE VORRAT REICHT)

Fein verzahnte Ratsche mit 84 Zähnen, schlanke Kopfform, neigbar in 11 Positionen +/- 90°, Oberfläche Chromnickel beschichtet, Griff mit Gummieinlage für bessere Ergonomie

Beschreibung	Bestell-Nr.	Preis (€) exkl. MwSt.	Preis (€) inkl. MwSt.
 Durchsteckratsche mit verstellbarem Kopf	B-65626	34,30	41,16
 Durchsteckverlängerung 75 mm	B-65632	5,60	6,72
 Stecknussadapter 1/4"	B-65844	5,10	6,12
 Stecknussadapter 3/8"	B-65850	5,10	6,12
 Durchstecknuss SW 13 mm	B-65676	2,60	3,12
 Durchstecknuss SW 17 mm	B-65713	2,90	3,48

RING-GABELSCHLÜSSEL

Die Ring-Gabelschlüssel bieten eine schmale Bauform und ermöglichen beste Arbeitsbedingungen. Das 15° abgewinkelte Ringteil ermöglicht einfachste Arbeiten. Die 12-Punkt-Aufnahme sorgt für zuverlässigen Halt und Festigkeit. Das Werkzeug ist aus legiertem Chrom-Vanadium-Stahl hergestellt und bietet dadurch eine lange Lebensdauer.



Beschreibung	SW	Bestell-Nr.	Preis (€) exkl. MwSt.	Preis (€) inkl. MwSt.
Ring-Gabelschlüssel-Set 9-tlg.	8, 10, 12, 13, 14, 15, 16, 17, 18 mm	B-65539*	36,50	43,80
Ring-Gabelschlüssel	8 mm	E-11586	3,50	4,20
	10 mm	E-11592	4,20	5,04
	12 mm	E-11601	4,70	5,64
	13 mm	E-11617	4,70	5,64
	14 mm	E-11623	5,60	6,72
	15 mm	E-11639	6,00	7,20
	16 mm	E-11645	6,00	7,20
	17 mm	E-11651	7,00	8,40
	18 mm	E-11667	7,00	8,40
	19 mm	E-11673	7,00	8,40

* Solange Vorrat reicht

RATSCHEN

Robuste Ratschen mit 84 Zähnen. Der Rückholwinkel von nur 4,3° und eine niedrige Kopfhöhe vereinfachen das Arbeiten auf kleinstem Raum. Ein Druck auf den Auslöseknopf ermöglicht den Wechsel der Nüsse.

Beschreibung	Bestell-Nr.	Preis (€) exkl. MwSt.	Preis (€) inkl. MwSt.
 Ratsche 1/4"	E-11558	22,40	26,88
 Ratsche 3/8"	E-11564	30,20	36,24
 Ratsche 1/2"	E-11570	38,90	46,68

BIT-ADAPTER

Adapter, um 1/4" Sechskant-Bits z.B. mit 1/2" Ratschen verwenden zu können. Nicht für Schlagschrauber geeignet!



Beschreibung	Bestell-Nr.	Preis (€) exkl. MwSt.	Preis (€) inkl. MwSt.
1/4" Bithalter mit Bajonett für 1/2" Antrieb	P-05941	43,90	52,68

WERKZEUGSETS

34-TLG. RATSCHENSET 1/4" (SOLANGE VORRAT REICHT)



Inhalt	Bestell-Nr.	Preis (€) exkl. MwSt.	Preis (€) inkl. MwSt.
1/4" 84-Zahn Ratsche 1/4" Bit-Adapter 1 x T-Griff je 1 x Verlängerung: 75 mm, 150 mm Sechskant-Nüsse: 4, 4.5, 5, 5.5, 6, 7, 8, 9, 10, 11, 12, 13 mm Sechskant-Langnüsse: 5, 6, 7, 8, 9, 10, 11, 12, 13 mm Torx-Bits: T8, T10, T15, T20, T25, T27, T30, T40x25 mm	B-65567	59,00	70,80

120-TLG. WERKZEUGSET



Inhalt	Bestell-Nr.	Preis (€) exkl. MwSt.	Preis (€) inkl. MwSt.
Ringgabelschlüssel 8, 10, 11, 12, 13, 14, 15 mm Innensechskant-Schlüssel-Set 1.5, 2, 2.5, 3, 4, 5, 6, 8 mm 50 Stk. Bits 1/4" 25 mm PH, PZ, SL, HH, T, TH Bithalter magnetisch 60 mm Schraubführungshülse magnetisch 80 mm Steckschlüsseleinsätze 1/4": 4, 4.5, 5, 5.5, 6, 7, 8, 9, 10, 11, 12, 13, 14 mm, E4, E5, E6, E7, E8 Steckschlüsseleinsätze 3/8": 8, 9, 10, 11, 12, 13, 14, 15, 16, 17, 18, 19, 20, 21 mm, E10, E11, E12, E14, E16, E18 Ratsche 3/8" 72-fach verzahnt Zündkerzen-Steckschlüssel-Einsätze 1/2" 16 und 21 mm Diverse Verlängerungen, Kardangelenke und Adapter	E-06616	144,60	173,52

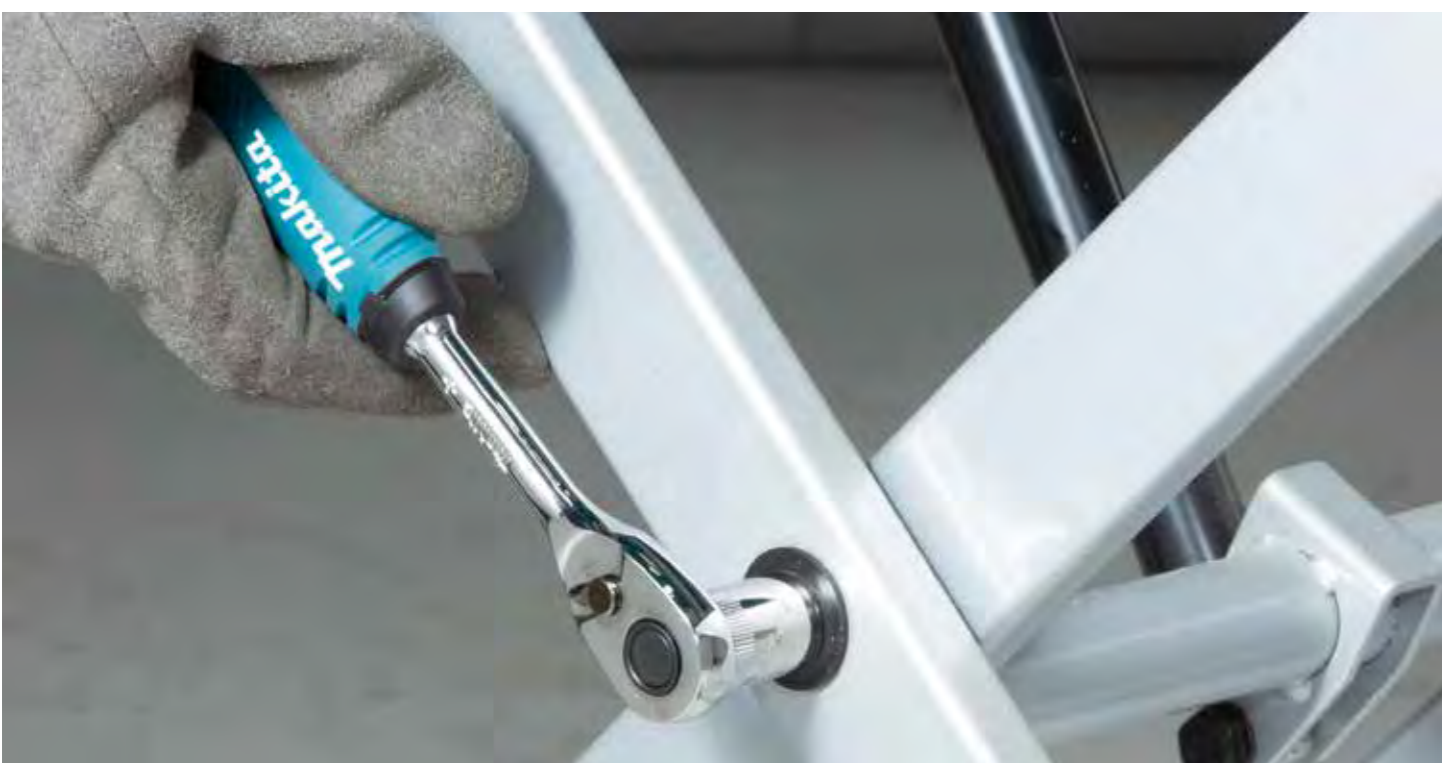

221-TLG. WERKZEUGSET



Inhalt	Bestell-Nr.	Preis (€) exkl. MwSt.	Preis (€) inkl. MwSt.
90x 25 mm Bit 1/4": verschiedene Größen und Formen 30x 30 mm Bit 5/16": verschiedene Größen und Formen 20x Bitnuss 1/4": verschiedene Größen und Formen 1x Bithalter magnetisch 60 mm 1x Bithalter magnetisch mit Schiebehülse zur Schraubenstabilisierung 80 mm 1x Bit-Adapter: 1/4" Vierkant auf 1/4" Sechskant 1x Bit-Adapter: 1/2" Vierkant auf 5/16" Sechskant 1x Trockenbaubit PH2 1x Handschraubendreher mit magnetischem Bithalter 1x Handschraubendreher 1/4" Vierkant 11x Ringgabelschlüssel 8-19 mm 1x Innensechskantschlüssel-Satz: 1,5-8 mm 1x Ratsche 1/4" 1x Ratsche 1/2" 1x T-Griff 1/4" 2x Verlängerung 1/4" 2x Verlängerung 1/2" 1x Steckschlüsseladapter 1/2" auf 3/8" 2x Kardangelenke 1/2" und 1/4" 2x Zündkerzenschlüssel 1/2": SW 16/21 mm 13x Stecknuss 1/4": SW 4-14 mm 11x Stecknuss 1/2": SW 15-32 mm 7x Stecknuss 1/2": TE10/TE12/TE14/TE16/TE18/TE20/TE22/TE24 12x Steckschlüsselbits 1/4": SW 5-13 mm	E-10883	210,00	252,00

87-TLG. WERKZEUGSET IM MAKIPAC-KOFFER



Inhalt	Bestell-Nr.	Preis (€) exkl. MwSt.	Preis (€) inkl. MwSt.
40x 25 mm Bit 1/4": verschiedene Größen und Formen Je 1 Stecknuss (lang) der Größen: 8, 10, 12, 13, 15, 17, 19 Je 1 Stecknuss (kurz) der Größen: 5, 6, 7, 8, 9, 10, 11, 12, 13 Zündkerzenstecker der Größen: 16, 21 1x 1/4" Bit-Adapter 1x 1/4" Adapter 1x Magnetbithalter 1x Schnellwechselbithalter 1x Adapter 1/2" auf 3/8" 1x 1/2" Ratsche 1x 1/4" x 3/8" Ratsche 1x Rollgabelschlüssel 1x Kombizange 1x Ratschenschraubendreher für Bits Je 1 Gabelringschlüssel der Größe: 10, 12, 13, 14, 17 Je 1 Schraubendreher PZ1/PZ2, PH1/PH2, SL1/SL6 1x Vergaserschraubendreher Innensechskantschlüssel-Satz 1.5, 2, 2.5, 3, 4, 5, 5.5, 6, 8 mm	E-11542	184,30	221,16

INNENSECHSKANTSCHLÜSSEL

Innensechskantschlüssel im faltbaren Halter mit Gürtelclip, Kugelkopf bis 25° neigbar



Beschreibung	Größe (mm)	Bestell-Nr.	Preis (€) exkl. MwSt.	Preis (€) inkl. MwSt.
Innensechskantschlüsselset mit Kugelkopf 9 tlg.	1,5	B-65894	12,20	14,64
	2			
	2,5			
	3			
	4			
	5			
	6			
	8			
	10			

GABEL - RING - ROLLGABELSCHLÜSSEL (SOLANGE VORRAT REICHT)



Beschreibung	Merkmale	Schlüsselweite (mm)	Bestell-Nr.	Preis (€) exkl. MwSt.	Preis (€) inkl. MwSt.
Rollgabelschlüssel 150 mm		0 - 29	B-65414	12,20	14,64
Rollgabelschlüssel 200 mm	robuste Ausführung mit großem Verstellbereich, ergonomische Griffform, Einstellskala metrisch/Zoll	0 - 36	B-65420	15,20	18,24
Rollgabelschlüssel 250 mm		0 - 38	B-65436	18,70	22,44
Rollgabelschlüssel 300 mm		0 - 43	B-65442	25,20	30,24



Rollgabelschlüssel 200 mm mit Durchsteckknarrefunktion und Nüssen	Rollgabelschlüssel und Durchsteckknarre inkl. 10-tlg. Durchstecknuss-Set. Nüsse mit Spezialgeometrie, geeignet zur Aufnahme von 6-Kant-, 12-Kant-, Außentorx-, Außenvielzahn- und Quadratschraubköpfen	Rollgabel 0 - 36, Nüsse 10, 11, 12, 13, 14, 15, 16, 17, 18, 19	B-65458	49,40	59,28
---	--	--	---------	-------	-------



Rollgabelschlüssel 250 mm mit Feststellfunktion	Spannbacken mit geriefelter Oberfläche für mehr Halt, Feststellfunktion erhöht die Klemmkraft auf das Doppelte. Einstellskala metrisch/Zoll	0 - 35	B-65470	36,50	43,80
---	---	--------	---------	-------	-------



SCHRAUBENDREHER

Schraubendreher mit ergonomischem, rutschsicheren und ölresistenten Handgriff, magnetische Klinge, hohe Torsionssteifigkeit





Beschreibung	Antriebsform	Größe (mm)	Bestell-Nr.	Preis (€) exkl. MwSt.	Preis (€) inkl. MwSt.
Schraubendreher mit durchgehendem Sechskantschaft und Schlagkappe am Griffende	PH	PH1 x 75	B-66064	6,00	7,20
		PH2 x 100	B-66070	7,50	9,00
		PH3 x 150	B-66086	9,80	11,76
	PZ	PZ1 x 75	B-66092	6,00	7,20
		PZ2 x 100	B-66101	7,50	9,00
		PZ3 x 150	B-66117	9,80	11,76
	SL	5,5 x 75	E-04933	5,10	6,12
		6,5 x 150	E-04949	7,00	8,40
		8,0 x 200	E-04955	9,20	11,04
Schraubendreher	TX	T10 x 100	E-13415	3,20	3,84
		T15 x 100	E-13421	3,20	3,84
		T20 x 100	E-13437	3,20	3,84
		T25 x 100	E-13443	3,80	4,56
		T30 x 100	E-13459	3,80	4,56
5-tlg. Schraubendreher-Set	TX	T10 x 100 T15 x 100 T20 x 100 T25 x 100 T30 x 100	E-13530	23,70	28,44
6-tlg. Schraubendreher-Set	PH PZ SL	PH1 x 100 PH2 x 100 PZ1 x 80 PZ2 x 100 SL4,0 x 100 SL5,5 x 100	E-13524	26,80	32,16
6-tlg. Schraubendreher-Set	PH SL	PH1 x 100 PH2 x 100 SL4,0 x 100 SL5,5 x 100 SL6,5 x 100 SL8,0 x 100	E-10506	34,30	41,16
6-tlg. Schraubendreher-Set	PZ SL	PZ1 x 100 PZ2 x 100 SL4,0 x 100 SL5,5 x 100 SL6,5 x 100 SL8,0 x 100	E-10512	34,30	41,16

RATSCHENSCHRAUBENDREHER

Beschreibung	Antriebsform	Größe (mm)	Bestell-Nr.	Preis (€) exkl. MwSt.	Preis (€) inkl. MwSt.
 Ratschen-Schraubendreher mit integriertem Bitmagazin und 8 Bits	PH PZ TX SL	PH1	E-10942	15,20	18,24
		PH2			
		PZ1			
		2x PZ2			
		TX20			
 Ratschen-Schraubendreher (12 Stk. im Kartonaufsteller)		TX30	E-10942-12	175,70	210,84
		SL5,5			

MESSER

Beschreibung	Bestell-Nr.	Preis (€) exkl. MwSt.	Preis (€) inkl. MwSt.
 Abbrechklingenmesser mit Depot für 7 Ersatzklingen	D-65713	5,60	6,72
 Ersatzklingen für Teppichklingenmesser und Schnellwechsel-Klappmesser (10 Stk. in Kunststoffbox)	B-65517	2,90	3,48

FUGENSCHLEIFER

Beschreibung	Bestell-Nr.	Preis (€) exkl. MwSt.	Preis (€) inkl. MwSt.
 Fugenschleifer zum Ausschleifen von Fliesenfugen, 50 mm Arbeitslänge, gummierter Griff, mit zwei Wolframcarbidge-Klingen für eine Arbeitsbreite von 2 mm (1 Klinge) oder 4 mm (2 Klingen)	D-72914	7,50	9,00

MASSBÄNDER

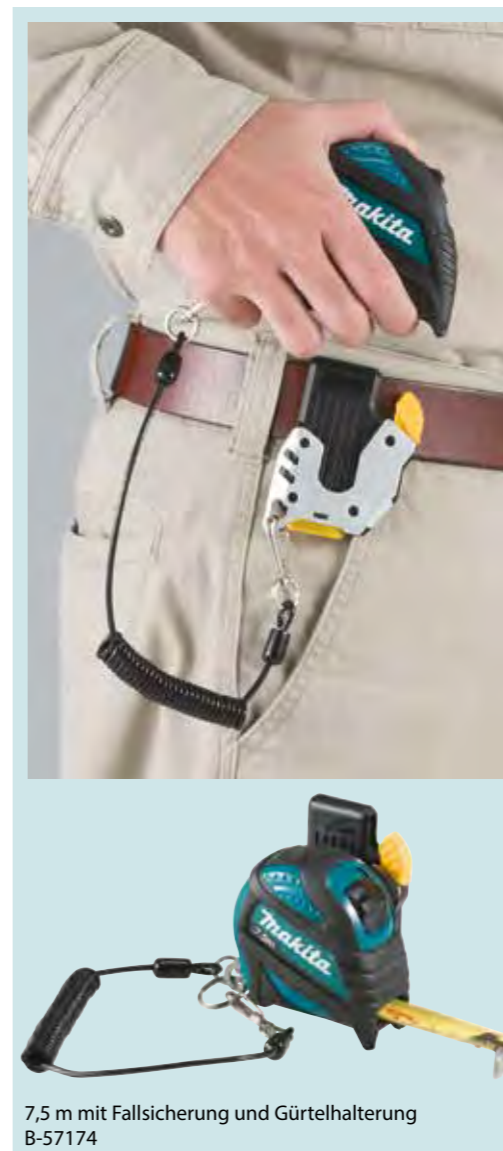

Merkmale (modellabhängig)



- 5x DURACOAT**: Robuste DURACOAT-Beschichtung
- 2-Sided**: Skala auf der Ober- und Unterseite
- 4 Rivets Protector**: 4-fach vernieteter Gleithaken
- Shock absorb**: Dämpfer reduziert Belastung des Hakens beim Einrollen
- Hook protector**: Gleithakenschutz verhindert Verbiegen des Hakens
- Matte Finish**: Matte Oberfläche für optimale Ablesbarkeit

Beschreibung	Skala	Länge (m)	Breite (mm)	Knickstabilität (m)	Oberfläche	Bestell-Nr.	Preis (€) exkl. MwSt.	Preis (€) inkl. MwSt.
Profi-Rollmaßband mit Gürtelclip, Gehäuse sturzresistent	mm, beidseitig, Klasse II, CE	3,5	16	1,3	Duracoat beschichtet, blendfrei, matt	B-57130	9,20	11,04
Profi-Rollmaßband mit Gürtelclip, Gehäuse sturzresistent, integrierter Gleithakenschutz, Gleithaken magnetisch, 4-fach vernietet	mm, beidseitig, Klasse II, CE	5,5	25	2,4	Duracoat beschichtet, blendfrei, matt	B-57146	19,90	23,88
Profi-Rollmaßband mit Gürtelclip, Gehäuse sturzresistent, integrierter Gleithakenschutz, Gleithaken magnetisch, 4-fach vernietet	mm, beidseitig, Klasse II, CE	7,5	25	2,4	Duracoat beschichtet, blendfrei, matt	B-57152	23,70	28,44
Profi-Rollmaßband mit Fallsicherung durch Gürtelclip und Spiralkabel	mm, beidseitig, Klasse II, CE	7,5	25	2,4	Duracoat beschichtet, blendfrei, matt	B-57174	41,20	49,44
Profi-Rollmaßband mit Gürtelclip, Gehäuse sturzresistent, integrierter Gleithakenschutz, Gleithaken magnetisch, 4-fach vernietet	mm, beidseitig, Klasse II, CE	10	25	2,2	Silicacoat beschichtet, blendfrei, matt, beschreibbar	B-57168	28,50	34,20

WERKZEUGTASCHEN UND -HALTER

DIE MAKITA KOLLEKTION

Wir freuen uns, Ihnen die Makita Werkzeugtaschen- und Werkzeughalter-Serie präsentieren zu können, die in einem modernen Design, voller intelligenter Lösungen und reich an einzigartiger Ausstattung geschaffen wurde.

Alle Produkte können mit anderen Elementen zu Zwei-in-Eins-, Drei-in-Eins- oder sogar All-in-One-Systemen zusammengefügt werden. Das Makita-Sortiment ist die perfekte Wahl, wenn es um die Aufbewahrung und den Transport von Werkzeugen geht.



TECHNISCHE LÖSUNGEN UND AUSSTATTUNGSMERKMALE (AUSWAHL)



Strap-Belt-System

Schnellverschluss-Clips können einfach von der Werkzeugtasche entfernt werden. Der Gurt kann als Schultergurt oder als Werkzeuggürtel genutzt werden. Passt auf nahezu alle Werkzeugtaschen und Werkzeughalter.



Tool Loops System

Innovative Kunststoffschiene für Werkzeuge. Die Schiene erlaubt es Anwendern, die Werkzeuge in Schlaufen einzustecken, ohne diese anpassen zu müssen. Hochwertiges Material sorgt für Langlebigkeit und Stabilität der Schiene.



Anti-Slip-Solution

Minimiert Rutsch- und Sturzunfälle am Arbeitsplatz. Die hochwertigen Polypropylenbänder haben eine gummiartige Oberfläche, die das Werkzeug an Ort und Stelle hält und zusätzlichen Schutz bietet, um die Lebensdauer Ihrer Produkte zu verlängern.



3L Technology

Die einzigartige 3-Lagen-Kombination aus Polyester und Schaum sorgt für zusätzliche Dämmung und Wasserdichtigkeit. Die sehr leichten Polypropyleneinlagen bestehen aus drei Verbundschichten, die in einer bestimmten Anordnung sicher miteinander verbunden sind.

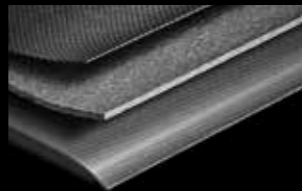

Belt-Loop Holder

Eine Kombination aus einem stabilen Ring und starkem Polyesterband. Diese Gürtelschlaufen lassen sich mit Leichtigkeit an nahezu jedem Gürtel anbringen. Leicht und flexibel kann ein Karabiner angehängt werden und beispielsweise als Werkzeug- oder Schlüsselhalter dienen.



Real Leather

Außen glatt mit innen gebürstetem Wildleder. Starkes Leder für eine lange Lebensdauer, jedoch weich und geschmeidig genug für einen dauerhaften Komfort, bei gleichzeitig hervorragender Festigkeit mit zusätzlicher Abriebfestigkeit.



GÜRTEL UND HOSENTRÄGER

MAKITA KOLLEKTION



Schnellverschluss-Schulter-/Hüftgurt E-05290



Gürtelschleufe 3er Pack E-05309



Gürtelschleufe 6er Pack E-05315



Schwerlastgürtel mit Einhängerringen E-15366



Schnellverschlussgürtel E-05337



Schwerlast-Ledergürtel E-15693



Ledergürtel schwarz E-05359 / E-05365



Ledergürtel braun E-05371 / E-05387



Werkzeuggurt-Hosenträger E-15372



Hosenträger mit Clips E-05402



Beschreibung	Details	Bestell-Nr.	Preis (€) exkl. MwSt.	Preis (€) inkl. MwSt.
Schnellverschluss-Schulter- und Hüftgurt	kann als Tragegurt oder Gürtel verwendet werden	E-05290	11,40	13,68
Gürtelschleufe 3er Pack	zum individuellen Erweitern der Gürtelfunktion	E-05309	6,50	7,80
Gürtelschleufe 6er Pack	zum individuellen Erweitern der Gürtelfunktion	E-05315	11,40	13,68
Schwerlastgürtel mit Einhängerringen	gepolstert, zu kombinieren mit E-15372	E-15366	46,60	55,92
Schnellverschlussgürtel mit Gürtelschleufe	1.550 mm lang, 50 mm breit	E-05337	16,40	19,68
Schwerlast-Ledergürtel mit Gürtelschleufe	doppelreihiger Dorn, 1.380 mm lang, 48 mm breit	E-15693	28,50	34,20
Ledergürtel schwarz M	1.130 mm lang, 38 mm breit	E-05359	28,50	34,20
Ledergürtel schwarz L	1.330 mm lang, 38 mm breit	E-05365	28,50	34,20
Ledergürtel braun M	1.130 mm lang, 38 mm breit	E-05371	28,50	34,20
Ledergürtel braun L	1.330 mm lang, 38 mm breit	E-05387	28,50	34,20
Werkzeuggurt-Hosenträger gepolstert	mit Smartphonetasche, zu kombinieren mit E-15366	E-15372	36,50	43,80
Hosenträger mit Clips	längenverstellbar, passend für alle Hosen	E-05402	23,70	28,44

GÜRTEL-WERKZEUGHALTER UND HOLSTER

MAKITA KOLLEKTION



Werkzeuggürtel mit 3 Taschen
E-15229



Schwerlast-Gürteltaschen-Set
E-15235



Nageltasche mit Hammerhalter
E-15257



Werkzeugtasche verschließbar
E-15263



Werkzeughalter
universal
E-15279



Werkzeughalter mit Hammerhalter
E-15285



Schrauberholster
E-15154



Knickschrauberholster
E-15160



Schlagschrauberholster
E-15176



Werkzeugtasche mit Schrauberholster
E-15182



Hammerhalter mit Einklickfunktion
E-15291



Hammer- und Axthalter
E-15300



Werkzeughalter mit Clip
E-15316



Messer- und Gartenscherehalter
E-15322



Werkzeugtasche mit 2 Fächern
E-15198



Werkzeugtasche mit 3 Fächern
E-15207



Werkzeugtasche universal
E-15213



Werkzeugtasche Elektriker
E-15241



Maßbandtasche
E-15338



Stemmeisenhalter
E-05284



Beschreibung	Details	Bestell-Nr.	Preis (€) exkl. MwSt.	Preis (€) inkl. MwSt.
Werkzeuggürtel mit 3 Taschen	3 Taschen, 5 Fächer, 30 Halterungen	E-15229	102,90	123,48
Schwerlast-Gürteltaschen-Set	überkomplette Ausstattung für alle Ansprüche	E-15235	124,40	149,28
Schrauberholster L/R	beidseitig verwendbar	E-15154	28,50	34,20
Knickschrauberholster L/R	beidseitig verwendbar	E-15160	11,40	13,68
Schlagschrauberholster L/R	beidseitig verwendbar	E-15176	17,60	21,12
Werkzeugtasche mit Schrauberholster L/R	beidseitig verwendbar	E-15182	49,40	59,28
Werkzeugtasche mit 2 Fächern	H x L x B: 270 x 260 x 145 mm	E-15198	34,30	41,16
Werkzeugtasche mit 3 Fächern	H x L x B: 270 x 320 x 145 mm	E-15207	46,60	55,92
Werkzeugtasche universal mit Hammerhalter	H x L x B: 270 x 290 x 145 mm	E-15213	49,40	59,28
Werkzeugtasche Elektriker	H x L x B: 310 x 250 x 125 mm	E-15241	38,90	46,68

Beschreibung	Details	Bestell-Nr.	Preis (€) exkl. MwSt.	Preis (€) inkl. MwSt.
Nageltasche mit Hammerhalter	H x L x B: 185 x 180 x 105 mm	E-15257	25,20	30,24
Werkzeugtasche verschließbar	für z. B. 2 LXT-Akkus, H x L x B: 185 x 175 x 105 mm	E-15263	23,70	28,44
Werkzeughalter universal	Lage verstellbar	E-15279	23,70	28,44
Werkzeughalter mit Hammerhalter	Lage verstellbar	E-15285	22,40	26,88
Hammerhalter mit Einklickfunktion	beweglich, sichert den Hammer automatisch	E-15291	14,10	16,92
Hammer- und Axthalter	mit beweglicher Ringlasche aus Stahl	E-15300	14,10	16,92
Werkzeughalter mit Clip	nimmt z. B. den Bügelhaken von Schraubern auf	E-15316	9,20	11,04
Messer- und Gartenscherehalter	H x L x B: 200 x 100 x 50 mm	E-15322	13,20	15,84
Maßbandtasche	für Rollmaßbänder von 3 bis 10 m	E-15338	12,20	14,64
Stemmeisenhalter	H x L x B: 270 x 100 x 60 mm	E-05284	15,20	18,24

KOFFER UND TASCHEN

MAKITA KOLLEKTION



Werkzeugkoffer variabel
E-15388



Werkzeugkoffer variabel verstärkt
E-15394



Werkzeugtrolley groß
E-12712



Werkzeugtasche mit Zipdeckel
E-15469



Laptop- und Technikertasche
E-15475



Werkzeugrucksack
E-15481



Werkzeugtasche groß
E-11782



Werkzeugtasche offen
E-15403



Werkzeugtasche mit Haube
E-05446



Rucksack wasserdicht mit Rollverschluss
E-15528



Seesack wasserdicht mit Rollverschluss
E-15534



Sporttasche wasserdicht mit Rollverschluss
E-15540



Werkzeugtasche mit weiter Öffnung (34 Liter)
E-15425



Werkzeugtasche mit weiter Öffnung (26 Liter)
E-15431



Werkzeugtasche universal
E-15447



Werkzeugtasche quadratisch
E-15453

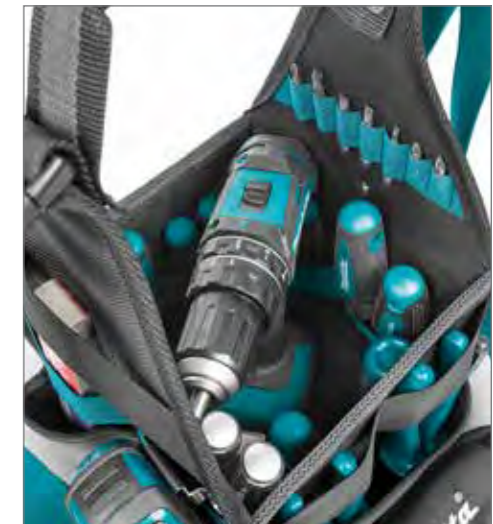

Beschreibung	Details	Bestell-Nr.	Preis (€) exkl. MwSt.	Preis (€) inkl. MwSt.
Werkzeugkoffer variabel	fester Boden, L x B x H: 510 x 300 x 310 mm	E-15388	108,30	129,96
Werkzeugkoffer variabel verstärkt	L x B x H: 505 x 295 x 265 mm	E-15394	102,90	123,48
Werkzeugtrolley groß	L x B x H: 680 x 330 x 330 mm, 53,5 Liter	E-12712	144,60	173,52
Werkzeugtasche groß	L x B x H: 670 x 330 x 300 mm, 55 Liter	E-11782	113,70	136,44
Werkzeugtasche offen	fester Boden, L x B x H: 490 x 310 x 365 mm	E-15403	76,20	91,44
Werkzeugtasche mit Haube	fester Boden, L x B x H: 490 x 310 x 360 mm	E-05446	102,90	123,48
Werkzeugtasche mit weiter Öffnung (34 Liter)	fester Boden, L x B x H: 510 x 295 x 280 mm	E-15425	65,50	78,60
Werkzeugtasche mit weiter Öffnung (26 Liter)	L x B x H: 440 x 240 x 250 mm	E-15431	59,00	70,80

Beschreibung	Details	Bestell-Nr.	Preis (€) exkl. MwSt.	Preis (€) inkl. MwSt.
Werkzeugtasche mit Zipdeckel	L x B x H: 520 x 250 x 270 mm	E-15469	80,40	96,48
Laptop- und Technikertasche	eine Seite Büro, eine Seite Werkzeug	E-15475	137,20	164,64
Werkzeugrucksack	fester Boden, mit übersichtlicher Innenorganisation	E-15481	137,20	164,64
Rucksack wasserdicht mit Rollverschluss	14 L, L x B x H: 330 x 200 x 400 mm	E-15528	72,30	86,76
Seesack wasserdicht mit Rollverschluss	35 L, L x B x H: 320 x 320 x 600 mm	E-15534	59,00	70,80
Sporttasche wasserdicht mit Rollverschluss	37 L, L x B x H: 610 x 300 x 250 mm	E-15540	76,20	91,44
Werkzeugtasche universal	Schultergurt auch als Gürtel einsetzbar	E-15447	59,00	70,80
Werkzeugtasche quadratisch	multifunktionell, gummierter Boden	E-15453	59,00	70,80

TRANSPORTLÖSUNGEN UND KOMFORT-AUSSTATTUNG

MAKITA KOLLEKTION



Werkzeug-Rolltasche
E-15506



Werkzeugeinsatz für Kübel
E-15497
(Kübel nicht im Lieferumfang enthalten)



Smartphone-Gürteltasche
E-15556 / E-12980



Thermoflasche mit Gürteltasche
E-15562



Kettensägentasche
E-15512



Führungsschienentasche
E-05670 / E-05664 / E-10920 / E-10936



Thermobecher mit Gürtelhalter
E-15578



Arbeitsgilet
E-15609



Lunchtasche
E-15584
(Nur verpackte Lebensmittel transportieren!)



Lunchtasche mit Tragegurt
E-15590
(Nur verpackte Lebensmittel transportieren!)



Knieschoner
E-15615



Knieschoner verstärkt
E-05658

Beschreibung	Details	Bestell-Nr.	Preis (€) exkl. MwSt.	Preis (€) inkl. MwSt.
Werkzeug-Rolltasche	mit übersichtlicher Innenorganisation	E-15506	34,30	41,16
Werkzeugeinsatz für Kübel	für Baueimer 10-12 Liter, 19 praktische Taschen	E-15497	26,80	32,16
Kettensägentasche	mit Hartbodeneinsatz, L x B x H: 900 x 270 x 260 mm	E-15512	68,80	82,56
Führungsschienentasche 1,0 m	mit Außenfach für Zwingen und Zubehör	E-05670	43,90	52,68
Führungsschienentasche 1,4 / 1,5 m	mit Außenfach für Zwingen und Zubehör	E-05664	46,60	55,92
Führungsschienentasche 1,9 m	mit Außenfach für Zwingen und Zubehör	E-10920	76,20	91,44
Führungsschienentasche 3,0 m	mit Außenfach für Zwingen und Zubehör	E-10936	89,00	106,80
Lunchtasche	isoliert, L x B x H: 330 x 180 x 210 mm	E-15584	30,20	36,24
Lunchtasche mit Tragegurt	isoliert, L x B x H: 330 x 200 x 230 mm	E-15590	49,40	59,28

Beschreibung	Details	Bestell-Nr.	Preis (€) exkl. MwSt.	Preis (€) inkl. MwSt.
Smartphone-Gürteltasche	mit Karabiner, Innenmaße 148 x 78 x 8 mm	E-15556	18,70	22,44
Smartphone-Gürteltasche XL	mit Karabiner, Innenmaße 172 x 93 x 13,5 mm	E-12980	18,70	22,44
Thermoflasche mit Gürteltasche	Edelstahl, Inhalt 0,35 Liter	E-15562	32,20	38,64
Thermobecher mit Gürtelhalter	Edelstahl, Inhalt 0,4 Liter	E-15578	16,40	19,68
Arbeitsgilet	viele Taschen, Schlaufen und Verstellmöglichkeiten	E-15609	65,50	78,60
Knieschoner	gummiertes Textilmaterial	E-15615	30,20	36,24
Knieschoner verstärkt	mit elastischer Kunststoffauflage	E-05658	43,90	52,68

ARBEITSAUSRÜSTUNG

ARBEITSHANDSCHUHE „CUT LEVEL 1“

- Für Touchscreens geeignet (z.B. Smartphones oder Tablets)
- Nitrilbeschichtung
- Hohe Abriebfestigkeit
- Hohe Beständigkeit gegen Öl und andere Flüssigkeiten
- Hohe Fingerbeweglichkeit



Beschreibung	Spezifikation gem. EN 388	Größe	Bestell-Nr.	Preis (€) exkl. MwSt.	Preis (€) inkl. MwSt.
Arbeitshandschuhe „Cut Level 1“ (1 Paar)	4121X	M/8	P-84682	8,00	9,60
		L/9	P-84698	8,00	9,60
		XL/10	P-84707	8,00	9,60

ARBEITSHANDSCHUHE „WORK“

- Für Touchscreens geeignet (z.B. Smartphones oder Tablets)
- Atmungsaktives Material
- Hohe Fingerbeweglichkeit



Beschreibung	Spezifikation gem. EN 388	Größe	Bestell-Nr.	Preis (€) exkl. MwSt.	Preis (€) inkl. MwSt.
Arbeitshandschuhe „Work“ (1 Paar)	2121X	M/8	P-84654	22,40	26,88
		L/9	P-84660	22,40	26,88
		XL/10	P-84676	22,40	26,88

ARBEITSHANDSCHUHE „CUT LEVEL 7“

- Für Touchscreens geeignet (z.B. Smartphones oder Tablets)
- Nitrilbeschichtung
- Hohe Schnittfestigkeit
- Hohe Beständigkeit gegen Öl und andere Flüssigkeiten
- Hohe Fingerbeweglichkeit



Beschreibung	Spezifikation gem. EN 388	Größe	Bestell-Nr.	Preis (€) exkl. MwSt.	Preis (€) inkl. MwSt.
Arbeitshandschuhe „Cut Level 7“ (1 Paar)	4X42F	M/8	P-84713	16,40	19,68
		L/9	P-84729	16,40	19,68
		XL/10	P-84735	16,40	19,68

ARBEITSHANDSCHUHE „PERFORMANCE“

- Gepolsterte Knöchel
- Hohe Abriebfestigkeit
- Handflächen aus echtem Durahide®-Leder



Beschreibung	Spezifikation gem. EN 388	Größe	Bestell-Nr.	Preis (€) exkl. MwSt.	Preis (€) inkl. MwSt.
Arbeitshandschuhe „Performance“ (1 Paar)	3112X	M/8	P-84595	34,30	41,16
		L/9	P-84604	34,30	41,16
		XL/10	P-84610	34,30	41,16

ARBEITSHANDSCHUHE „DEMOLITION“

- Für Touchscreens geeignet (z.B. Smartphones oder Tablets)
- Schlaggeschützt
- Hohe Abriebfestigkeit
- Hohe Griffsicherheit
- Gepolsterte Handflächen



Beschreibung	Spezifikation gem. EN 388	Größe	Bestell-Nr.	Preis (€) exkl. MwSt.	Preis (€) inkl. MwSt.
Arbeitshandschuhe „Demolition“ (1 Paar)	2121XP	M/8	P-84464	26,80	32,16
		L/9	P-84470	26,80	32,16
		XL/10	P-84486	26,80	32,16
		XXL/11	P-84492	26,80	32,16

ARBEITSHANDSCHUHE „DRIVER“

- Hohe Beständigkeit gegen Öl, Wasser und andere Flüssigkeiten
- Echtes Durahide®-Leder



Beschreibung	Spezifikation gem. EN 388	Größe	Bestell-Nr.	Preis (€) exkl. MwSt.	Preis (€) inkl. MwSt.
Arbeitshandschuhe „Driver“ (1 Paar)	1132X	M/8	P-84626	28,50	34,20
		L/9	P-84632	28,50	34,20
		XL/10	P-84648	28,50	34,20

ARBEITSHANDSCHUHE „ADVANCED IMPACT DEMOLITION“

- Für Touchscreens geeignet (z.B. Smartphones oder Tablets)
- Schlaggeschützt
- Hohe Abriebfestigkeit
- Handflächen aus D3O®-Material bieten optimalen Schutz bei Stößen



Beschreibung	Spezifikation gem. EN 388	Größe	Bestell-Nr.	Preis (€) exkl. MwSt.	Preis (€) inkl. MwSt.
Arbeitshandschuhe „Advanced Impact Demolition“ (1 Paar)	2121XP	M/8	P-84567	41,20	49,44
		L/9	P-84573	41,20	49,44
		XL/10	P-84589	41,20	49,44

Für Touchscreens geeignet

Die meisten Makita Arbeitshandschuhe eignen sich zur Bedienung von Touchscreens. So lassen sich beispielsweise Anrufe am Smartphone entgegennehmen oder Tablets bedienen, ohne einen Handschuh ausziehen zu müssen.

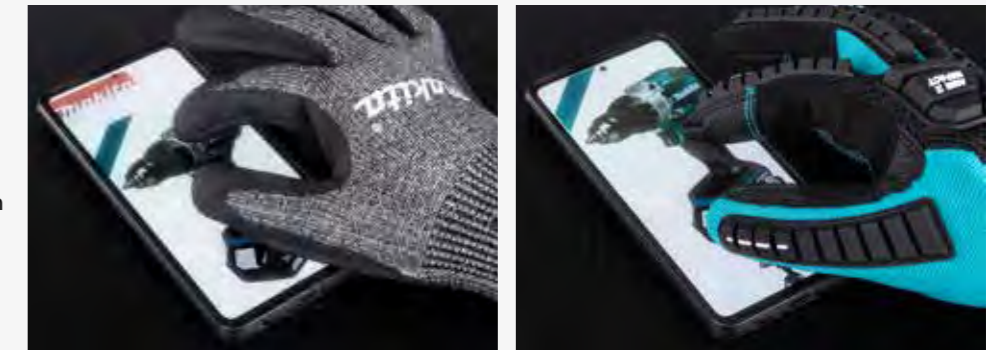

SCHUTZBRILLEN



Beschreibung	Bestell-Nr.	Preis (€) exkl. MwSt.	Preis (€) inkl. MwSt.
Schutzbrille mit Bügeln (entspricht EN 166)	AL00000147*	3,50	4,20
Schutzbrille mit elastischem Kopfband (entspricht EN 166)	192219-6	5,10	6,12

* Solange Vorrat reicht

MAKPAC TRANSPORTSYSTEM

MAKPAC-KOFFER UND WERKZEUGBOXEN

	Beschreibung	Außenmaße H x B x T (mm)	Innenmaße H x B x T (mm)	Bestell-Nr.	Preis (€) exkl. MwSt.	Preis (€) inkl. MwSt.
	MAKPAC Gr. 1	105x395x295	72x377x277	821549-5	32,20	38,64
	MAKPAC Gr. 2	157x395x295	124x377x277	821550-0	41,20	49,44
	MAKPAC Gr. 3	210x395x295	176x375x277	821551-8	38,90	46,68
	MAKPAC Gr. 4	315x395x295	281x360x277	821552-6	52,50	63,00
	MAKPAC-Kühlbox Gr. 3 mit Isolierauskleidung, Volumen 11 l	210x395x295	160x345x245	198254-2	124,40	149,28
	MAKPAC-Kühlbox Gr. 4 mit Isolierauskleidung, Volumen 18 l	315x395x295	265x345x245	198253-4	152,20	182,64
	Werkzeugbox offen (Typ 1) – Höhe 145 mm	210x395x295		P-83836	62,20	74,64
	Werkzeugbox offen (Typ 2) – Höhe 250 mm	315x395x295		P-83842	72,30	86,76
	Werkzeugkoffer	210x395x295		P-84137	102,90	123,48



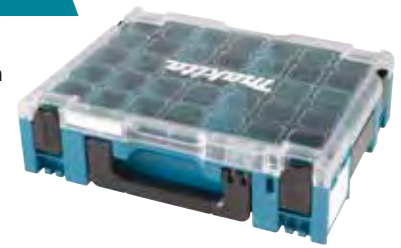

MAKPAC-ORGANIZER

- Übersichtliche Aufbewahrungs- und sichere Transportlösung für Kleinteile aller Art
- Entspricht einem MAKPAC-Koffer der Größe 1, kompatibel mit dem gesamten MAKPAC-Transportsystem
- Griff an der Vorderseite und zwei Griffmulden an den Seiten
- Etiketteneinschübe vorne und an den Seiten
- Transparenter Deckel ermöglicht einen Blick auf die Kleinteile im Inneren
- Raster im Boden und an der Deckelinnenseite sichern Boxen und Inhalt
- Griff verriegelt beim Ausklappen automatisch den Deckel



	Beschreibung	Außenmaße H x B x T (mm)	Bestell-Nr.	Preis (€) exkl. MwSt.	Preis (€) inkl. MwSt.
	MAKPAC-Organizer vollbestückt mit 13 Boxen in 5 verschiedenen Größen inkl. Etiketten-Set	105 x 395 x 295	191X80-2	68,80	82,56
	MAKPAC-Organizer ohne Boxen inkl. Etiketten-Set	105 x 395 x 295	191X84-4	55,80	66,96
	Organizer-Einsatz Gr. 1	93 x 50 x 50	191X93-3	1,00	1,20
	Organizer-Einsatz Gr. 2	93 x 100 x 50	191X94-1	1,30	1,56
	Organizer-Einsatz Gr. 3	93 x 100 x 100	191X95-9	2,30	2,76
	Organizer-Einsatz Gr. 4	93 x 150 x 100	191X96-7	2,60	3,12
	Organizer-Einsatz Gr. 5	93 x 150 x 150	191X97-5	2,90	3,48
	Organizer-Einsatz Set je 1 Stk. jeder Größe		191X92-5	15,20	18,24









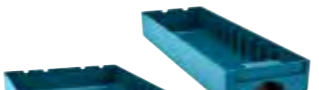

MAKPAC-KOFFER MIT LADEN „MAKSTOR“

	Beschreibung	Außenmaße H x B x T (mm)	Bestell-Nr.	Preis (€) exkl. MwSt.	Preis (€) inkl. MwSt.
	MAKSTOR Gr. 3 mit 2 x kleiner Lade, 1 x mittlerer Lade, 1 x großer Lade, Trennwänden und Beschriftungskärtchen	210x395x295	P-84311	175,70	210,84
	MAKSTOR Gr. 3 mit 3 x 4 kleinen Laden, Trennwänden und Beschriftungskärtchen	210x395x295	P-84327	201,40	241,68
	MAKSTOR Gr. 3 mit 3 x 2 mittleren Laden, Trennwänden und Beschriftungskärtchen	210x395x295	P-84333	192,80	231,36
	MAKSTOR Gr. 4 mit 2 x kleiner Lade, 1 x mittlerer Lade, 2 x großer Lade, Trennwänden und Beschriftungskärtchen	315x395x295	P-84349	240,00	288,00

MAKPAC-INNENAUSSTATTUNG

	Beschreibung	Bestell-Nr.	Preis (€) exkl. MwSt.	Preis (€) inkl. MwSt.
	Schaumstoffeinlage 40 mm mit Deckelpolster	P-84274	18,70	22,44
	Rasterschaumstoff für individuelle Aufbewahrungslösungen	P-83705	21,00	25,20
	Einsatz mit farblich getrennten Boxen H=71 mm und Deckelpolster	P-83652	34,30	41,16
	Einsatz mit 3 Fächern und 9 Trennstegen	P-83696	16,40	19,68
	Einsatz mit 12 Fächern	P-83674	18,70	22,44
	Einsatz für bis zu 8 Stk. 18 V LXT-Akkus	839742-7	7,90	ET 9,48
	Einsatz für bis zu 12 Stk. 10,8 V / 12 V max CXT-Akkus	839726-5	7,90	ET 9,48
	Wellenschaumstoffmatte für Deckel	198978-0	5,60	6,72
	5 Boxen für Werkzeugkoffer P-84137	P-84171	14,10	16,92

ERSATZTEILE FÜR MAKPAC UND MAKSTOR

	Beschreibung	Geeignet für	Bestell-Nr.	Preis (€) exkl. MwSt.	Preis (€) inkl. MwSt.
	Lade klein	MAKSTOR P-84311 / P-84327 / P-84349	P-84361	22,40	26,88
	Lade mittel	MAKSTOR P-84311 / P-84333 / P-84349	P-84377	34,30	41,16
	Lade groß	MAKSTOR P-84311 / P-84349	P-84383	46,60	55,92
	Trennwand klein 10 Stk.	Lade klein P-84361	P-84414	36,50	43,80
	Trennwand mittel 5 Stk.	Lade mittel P-84377	P-84420	30,20	36,24
	Trennwand groß 2 Stk.	Lade groß P-84383	P-84436	25,20	30,24
	Verschlusslasche 1 Stk.	alle MAKPAC-Koffer	453974-8	0,50	ET 0,60
	Lasche klein (vorne) 2 Stk.	alle MAKSTOR	P-84399	5,10	6,12
	Lasche groß (seitlich) 2 Stk.	alle MAKSTOR	P-84408	5,10	6,12
	Scharnierstift für Deckel 1 Stk.	alle MAKPAC-Koffer	453972-2	0,30	ET 0,36
	Beschriftungsset 40 vorgestanzte Kärtchen und 10 transparente Hüllen	alle MAKSTOR	P-84442	7,00	8,40



MAKPAC-TRANSPORTHILFEN

Beschreibung	Bestell-Nr.	Preis (€) exkl. MwSt.	Preis (€) inkl. MwSt.
 <p>Transporttrolley - Traglast max. 125 kg (gerade Fläche) / 60 kg (Treppe)</p>	TR0000001	261,40	313,68
 <p>Transportwagen - Traglast max. 100 kg</p>	P-83886	130,80	156,96
 <p>Schultergurt mit schwarzem Polster</p>	196817-8	5,10	6,12
 <p>Schultergurt mit blauem Polster</p>	161576-3	4,20	5,04
 <p>Transportverbindung mit Trolleygriff für VC2211/VC3210/VC3211</p>	198599-8	59,00	70,80
<p>Transportverbindung für VC4210</p>	W107418357	30,20	36,24





Preise sind unverbindlich empfohlene VK-Preise.

MAKPAC KOFFER-EINSÄTZE

Modell	MAKPAC Typ	Einsatz Best.-Nr.	Preis (€) exkl. MwSt.	Preis (€) inkl. MwSt.	Modell	MAKPAC Typ	Einsatz Best.-Nr.	Preis (€) exkl. MwSt.	Preis (€) inkl. MwSt.	Modell	MAKPAC Typ	Einsatz Best.-Nr.	Preis (€) exkl. MwSt.	Preis (€) inkl. MwSt.
4329	1	837803-7	7,90	ET 9,48	DDA351	2	838040-6	7,90	ET 9,48	DST220	2	837640-9	7,90	ET 9,48
4350	1	837803-7	7,90	ET 9,48	DDF083	2	837670-0	7,90	ET 9,48	DST221	2	837640-9	7,90	ET 9,48
4351	1	837803-7	7,90	ET 9,48	DDF343	2	837916-4	7,90	ET 9,48	DTD111	2	838312-9	7,90	ET 9,48
9403	3	837652-2	7,90	ET 9,48	DDF446	2	837916-4	7,90	ET 9,48	DTD134	2	837670-0	7,90	ET 9,48
9404	3	837653-0	7,90	ET 9,48	DDF448	2	837916-4	7,90	ET 9,48	DTD136	2	837670-0	7,90	ET 9,48
BBO180	2	837809-5	7,90	ET 9,48	DDF453	2	837916-4	7,90	ET 9,48	DTD137	2	837670-0	7,90	ET 9,48
BCS550	3	837628-9	7,90	ET 9,48	DDF456	2	837916-4	7,90	ET 9,48	DTD146	2	837670-0	7,90	ET 9,48
BDA340	2	838040-6	7,90	ET 9,48	DDF458	2	837916-4	7,90	ET 9,48	DTD147	2	837670-0	7,90	ET 9,48
BDA341	2	838040-6	7,90	ET 9,48	DDF459	2	837916-4	7,90	ET 9,48	DTD148	2	837670-0	7,90	ET 9,48
BDA350	2	838040-6	7,90	ET 9,48	DDF470	2	837916-4	7,90	ET 9,48	DTD152	2	837670-0	7,90	ET 9,48
BDA351	2	838040-6	7,90	ET 9,48	DDF480	2	837863-9	7,90	ET 9,48	DTD153	2	837670-0	7,90	ET 9,48
BDF343	2	837916-4	7,90	ET 9,48	DDF481	2	837916-4	7,90	ET 9,48	DTD154	2	837670-0	7,90	ET 9,48
BDF441	2	837916-4	7,90	ET 9,48	DDF482	2	837916-4	7,90	ET 9,48	DTD170	2	837670-0	7,90	ET 9,48
BDF442	2	837916-4	7,90	ET 9,48	DDF483	2	837670-0	7,90	ET 9,48	DTD171	2	837670-0	7,90	ET 9,48
BDF446	2	837916-4	7,90	ET 9,48	DDF484	2	837916-4	7,90	ET 9,48	DTM50	3	837671-8	7,90	ET 9,48
BDF448	2	837916-4	7,90	ET 9,48	DDF485	2	837916-4	7,90	ET 9,48	DTM51	3	837671-8	7,90	ET 9,48
BDF451	2	837916-4	7,90	ET 9,48	DDF486	2	837916-4	7,90	ET 9,48	DTP141	2	837670-0	7,90	ET 9,48
BDF452	2	837916-4	7,90	ET 9,48	DDF487	2	837670-0	7,90	ET 9,48	DTR180	4	835W33-2	7,90	ET 9,48
BDF453	2	837916-4	7,90	ET 9,48	DF001G	3	835F93-2	7,90	ET 9,48	DTR181	4	835W33-2	7,90	ET 9,48
BDF454	2	837916-4	7,90	ET 9,48	DF002G	2	835U77-0	7,90	ET 9,48	DTS130	2	837670-0	7,90	ET 9,48
BDF456	2	837916-4	7,90	ET 9,48	DFN350	2	835B51-4	7,90	ET 9,48	DTW1001	2	837645-9	7,90	ET 9,48
BDF458	2	837916-4	7,90	ET 9,48	DFR551	3	835Y86-3	7,90	ET 9,48	DTW1002	3	837645-9	7,90	ET 9,48
BDF459	2	837916-4	7,90	ET 9,48	DFS451	2	837805-3	7,90	ET 9,48	DTW190	2	837670-0	7,90	ET 9,48
BFS451	2	837805-3	7,90	ET 9,48	DFS452	2	837805-3	7,90	ET 9,48	DTW250	2	837670-0	7,90	ET 9,48
BGA450	3	837632-8	7,90	ET 9,48	DGA450	3	837632-8	7,90	ET 9,48	DTW251	2	837670-0	7,90	ET 9,48
BGA452	3	837632-8	7,90	ET 9,48	DGA452	3	837632-8	7,90	ET 9,48	DTW281	2	837670-0	7,90	ET 9,48
BGD800	2	837806-1	7,90	ET 9,48	DGA504	3	838175-3	7,90	ET 9,48	DTW285	2	837670-0	7,90	ET 9,48
BHP343	2	837916-4	7,90	ET 9,48	DGA506	3	838175-3	7,90	ET 9,48	DTW300	2	835L10-8	7,90	ET 9,48
BHP441	2	837916-4	7,90	ET 9,48	DGA511	3	838175-3	7,90	ET 9,48	DTW450	3	837645-9	7,90	ET 9,48
BHP442	2	837916-4	7,90	ET 9,48	DGA513	3	838175-3	7,90	ET 9,48	DTW700	3	837645-9	7,90	ET 9,48
BHP446	2	837916-4	7,90	ET 9,48	DGA514	3	838175-3	7,90	ET 9,48	DTW701	3	837645-9	7,90	ET 9,48
BHP448	2	837916-4	7,90	ET 9,48	DGA517	3	838175-3	7,90	ET 9,48	DTW800	3	837645-9	7,90	ET 9,48
BHP451	2	837916-4	7,90	ET 9,48	DGA519	3	838175-3	7,90	ET 9,48	DWD181	2	RN32741155	7,90	ET 9,48
BHP452	2	837916-4	7,90	ET 9,48	DGD800	2	837806-1	7,90	ET 9,48	GA005G	4	835E79-0	7,90	ET 9,48
BHP453	2	837916-4	7,90	ET 9,48	DHP343	2	837916-4	7,90	ET 9,48	GA013G	4	835E79-0	7,90	ET 9,48
BHP454	2	837916-4	7,90	ET 9,48	DHP446	2	837916-4	7,90	ET 9,48	GA023G	4	835E79-0	7,90	ET 9,48
BHP456	2	837916-4	7,90	ET 9,48	DHP448	2	837916-4	7,90	ET 9,48	GA026G	4	835E79-0	7,90	ET 9,48
BHP458	2	837916-4	7,90	ET 9,48	DHP453	2	837916-4	7,90	ET 9,48	GA029G	4	835E79-0	7,90	ET 9,48
BHP459	2	837916-4	7,90	ET 9,48	DHP456	2	837916-4	7,90	ET 9,48	GA032G	4	835E79-0	7,90	ET 9,48
BHR162	3	838109-6	7,90	ET 9,48	DHP458	2	837916-4	7,90	ET 9,48	GA050G	2	835X86-7	PaA	PaA
BHR202	3	837634-4	7,90	ET 9,48	DHP459	2	837916-4	7,90	ET 9,48	HP001G	3	835F93-2	7,90	ET 9,48
BHR241	3	837641-7	7,90	ET 9,48	DHP470	2	837916-4	7,90	ET 9,48	HP002G	2	835U77-0	7,90	ET 9,48
BHR243	4	837649-1	7,90	ET 9,48	DHP480	2	837863-9	7,90	ET 9,48	HP2050	1	838039-1	7,90	ET 9,48
BHR261	4	837650-6	7,90	ET 9,48	DHP481	2	837916-4	7,90	ET 9,48	HP2051	1	838039-1	7,90	ET 9,48
BHR262	4	837650-6	7,90	ET 9,48	DHP482	2	837916-4	7,90	ET 9,48	HP2070	1	838039-1	7,90	ET 9,48
BHS630	4	837635-2	7,90	ET 9,48	DHP483	2	837670-0	7,90	ET 9,48	HP2071	1	838039-1	7,90	ET 9,48
BJN161	2	837678-4	7,90	ET 9,48	DHP484	2	837916-4	7,90	ET 9,48	HR001G	4	835C84-5	7,90	ET 9,48
BJV140	2	837639-4	7,90	ET 9,48	DHP485	2	837916-4	7,90	ET 9,48	HR002G	4	835C84-5	7,90	ET 9,48
BJV180	2	837639-4	7,90	ET 9,48	DHP486	2	837916-4	7,90	ET 9,48	HR003G	4	835C84-5	7,90	ET 9,48
BKP180	3	837808-7	7,90	ET 9,48	DHP487	2	837670-0	7,90	ET 9,48	HR010G	4	8356R1-9	PaA	PaA
BO4900	2	837675-0	7,90	ET 9,48	DHR164	3	838109-6	7,90	ET 9,48	HR140D	2	839245-1	7,90	ET 9,48
BO5030	2	837874-4	7,90	ET 9,48	DHR165	3	838109-6	7,90	ET 9,48	HR166D	2	839245-1	7,90	ET 9,48
BO5031	2	837874-4	7,90	ET 9,48	DHR171	3	839387-1	7,90	ET 9,48	HR1841	1	839214-2	PaA	PaA
BO5041	2	837874-4	7,90	ET 9,48	DHR171	3	839387-1	7,90	ET 9,48	HR1841F	1	839214-2	PaA	PaA
BO6030	3	837654-8	7,90	ET 9,48	DHR183	4	8356M9-8	7,90	ET 9,48	HR3012	4	835B25-5	7,90	ET 9,48
BO6040	3	837655-6*	7,90	ET 9,48	DHR202	3	837634-4	7,90	ET 9,48	HS004G	4	835K82-7	7,90	ET 9,48
BO6050	3	838246-6*	7,90	ET 9,48	DHR241	3	837641-7	7,90	ET 9,48	HS012G	3	8357J2-7	PaA	PaA
BPJ180	3	837648-3	7,90	ET 9,48	DHR243	4	837649-1	7,90	ET 9,48	HS6101	4	837807-9	7,90	ET 9,48
BPT350	2	837640-9	7,90	ET 9,48	DHR280	4	839559-8	7,90	ET 9,48	HS6601	3	838314-5	7,90	ET 9,48
BPT351	2	837640-9	7,90	ET 9,48	DHR283	4	839559-8	7,90	ET 9,48	HS7101	4	837807-9	7,90	ET 9,48
BSS500	3	837628-9	7,90	ET 9,48	DHS630	4	837635-2	7,90	ET 9,48	HS7601	4	838108-8	7,90	ET 9,48
BSS501	3	837628-9	7,90	ET 9,48	DHS661	3	839752-4	7,90	ET 9,48	HS7611	4	839500-1	7,90	ET 9,48
BSS610	3	837642-5	7,90	ET 9,48	DHS680	3	838182-6	7,90	ET 9,48	JN3201	2	837630-2	6,40	ET 7,68
BST110	2	837640-9	7,90	ET 9,48	DHS710	4	837861-3	13,10	ET 15,72	JS3201	2	837630-2	6,40	ET 7,68
BST220	2	837640-9	7,90	ET 9,48	DHS782	4	835C85-3	7,90	ET 9,48	JV001G	3	8355B1-1	7,90	ET 9,48
BST221	2	837640-9	7,90	ET 9,48	DHS783	4	835C85-3	7,90	ET 9,48	JV0600	1	837803-7	7,90	ET 9,48
BTD134	2	837670-0	7,90	ET 9,48	DJN161	2	837678-4	7,90	ET 9,48	JV101D	1	838563-4	7,90	ET 9,48
BTD136	2	837670-0	7,90	ET 9,48	DJR188	3	839458-4	7,90	ET 9,48	JV102D	1	839186-1	7,90	ET 9,48
BTD146	2	837670-0	7,90	ET 9,48	DJR189	3	8354K5-0	7,90	ET 9,48	JV103D	1	839186-1	7,90	ET 9,48
BTD147	2	837670-0	7,90	ET 9,48	DJS101	2	837636-0	7,90	ET 9,48	KP001G	3	8354R2-5	7,90	ET 9,48
BTM50	3	837671-8	7,90	ET 9,48	DJV140	2	837639-4	7,90	ET 9,48	PJ7000	3	837661-1	7,90	ET 9,48
BTP140	2	837670-0	7,90	ET 9,48	DJV180	2	837639-4	7,90	ET 9,48	PT354D	1	839166-7	7,90	ET 9,48
BTP141	2	837670-0	7,90	ET 9,48	DJV181	3	837789-5	7,90	ET 9,48	PV301D	1	835K85-1	7,90	ET 9,48
BTS130	2	837670-0	7,90	ET 9,48	DJV182	2	837639-4	7,90	ET 9,48	RP0910	2	837660-3	7,90	ET 9,48
BTW250	2	837670-0	7,90	ET 9,48	DJV184	3	83							

KOFFER, TASCHEN UND KLEINTEILEBOXEN

KLEINTEILEBOXEN

	Außenmaße L x B x H (mm)	Bestell-Nr.	Preis (€) exkl. MwSt.	Preis (€) inkl. MwSt.
	150 x 102 x 44	B-62072	6,50	7,80
	183 x 124 x 53	B-62088	8,60	10,32
	Entspricht einem Makita 18 V LXT Akku	B-69917	6,00	7,20

KOFFER

Beschreibung	Außenmaße L x B x H (mm)	Material	Geeignet für	Bestell-Nr.	Preis (€) exkl. MwSt.	Preis (€) inkl. MwSt.
 Universalkoffer	505 x 295 x 265	Textil/ Kunststoff	universell	P-72730*	102,90	123,48
 Universalkoffer	410 x 260 x 275	Kunststoff	universell	824964-2	80,40	96,48
 Schrauberkoffer schwarz mit großem Kleinteilefach im Deckel	355 x 300 x 120	Kunststoff	18 V Akku-Schrauber	821750-2	32,20	38,64

* Solange Vorrat reicht

TASCHEN

Beschreibung	Außenmaße L x B x H (mm)	Material	Geeignet für	Bestell-Nr.	Preis (€) exkl. MwSt.	Preis (€) inkl. MwSt.
 Softbag mit Zubehörfächern und Tragegurt	600 X 210 x 190	Textil	z.B. Akku-Handstaubsauger	199901-8	26,80	32,16
 Softbag mit Zubehörfächern und Tragegurt	495 x 210 x 240	Textil	z.B. CL121D, DCL184	199900-0	28,50	34,20
 Transporttasche soft mit Rollen, Trolleygriff und Tragegurt	700 x 380 x 300	Textil	universell	831279-0	65,50	78,60
 Transporttasche soft mit Tragegurt	580 x 300 x 270	Textil	universell	831278-2	46,60	55,92
 Transporttasche soft	290 x 200 x 185	Textil	z.B. DHR171	832071-7	8,60	10,32
 Gürteltasche		Textil	Kleinteile oder 2 x 18 V Akkus	199297-7	9,20	11,04
 Colttasche		Textil	Akku-Stabschrauber	168435-2	PaA	PaA



821750-2



199901-8



199900-0

TRANSPORTKOFFER NACH MODELL

Modell	Mat.	Best.-Nr.	Preis (€) exkl. MwSt.	Preis (€) inkl. MwSt.
1806B	H	821137-8	113,70	136,44
2107FK	K	824728-4*	34,30	41,16
3901	K	824540-2*	26,80	32,16
4112HS	K	824697-9	59,00	70,80
4304	K	824809-4	19,90	23,88
4304T	K	824809-4	19,90	23,88
4305	K	824809-4	19,90	23,88
4305T	K	824809-4	19,90	23,88
4326	M	824572-9	17,60	21,12
4327	M	824572-9	17,60	21,12
4329	M	824572-9	17,60	21,12
4331DWD	K	824553-3*	30,20	36,24
4334DWD	K	824553-3*	30,20	36,24
4350CT/FCT	K	824809-4	19,90	23,88
4351CT/FCT	K	824809-4	19,90	23,88
5017RKB	K	193196-5	PaA	PaA
5603R	K	824555-9	84,70	101,64
5604R	K	824555-9	84,70	101,64
5703RK	K	824554-1*	84,70	101,64
5704R	K	824555-9	84,70	101,64
5705RK	K	824554-1*	84,70	101,64
5903R	K	193196-5	PaA	PaA
6016DW	K	824723-4	16,40	19,68
6017D	K	824723-4	16,40	19,68
6018D	K	824723-4	16,40	19,68
6019D	K	824723-4	16,40	19,68
6095D	K	824723-4	16,40	19,68
6096D	K	824723-4	16,40	19,68
6203D	K	824476-5	21,00	25,20
6204D	K	824852-3	15,20	18,24
6207D	K	183763-4	30,20	36,24
6213D	K	824476-5	21,00	25,20
6214D	K	824852-3	15,20	18,24
6226D	K	824852-3	15,20	18,24
6227D	K	824852-3	15,20	18,24
6228D	K	824852-3	15,20	18,24
6261D	K	824852-3	15,20	18,24
6271D	K	824852-3	15,20	18,24
6281D	K	824852-3	15,20	18,24
6313D	K	824476-5	21,00	25,20
6314D	K	824852-3	15,20	18,24
6317D	K	183763-4	30,20	36,24
6319D	K	824626-2	38,90	46,68
6327D	K	824852-3	15,20	18,24
6328D	K	824852-3	15,20	18,24
6333D	K	824476-5	21,00	25,20
6337D	K	183763-4	30,20	36,24
6339D	K	824626-2	38,90	46,68
6347D	K	183763-4	30,20	36,24
6349D	K	824626-2	38,90	46,68
6381D	K	824852-3	15,20	18,24
6390	K	824744-6	11,40	13,68
6391D	K	824852-3	15,20	18,24
6503D	K	824852-3	15,20	18,24
6831D	K	824551-7	23,70	28,44
6835D	K	824551-7	23,70	28,44
6842	K	824808-6	30,20	36,24
6844	K	824808-6	30,20	36,24
6904VH	K	824439-1	21,00	25,20
6906	M	182604-1	119,00	142,80
6908D	K	824852-3	15,20	18,24
6914D	K	824852-3	15,20	18,24
6915D	K	824549-4	18,70	22,44
6916D	K	824852-3	15,20	18,24
6918D	K	824852-3	15,20	18,24
6934FD	K	824852-3	15,20	18,24
6940D	K	824686-4	38,90	46,68
6951	K	824439-1	21,00	25,20
6960D	K	824852-3	15,20	18,24
8271D	K	824852-3	15,20	18,24
8281D	K	824852-3	15,20	18,24
8391D	K	824581-8	11,40	13,68
8413D	K	824626-2	38,90	46,68
8414D	K	824626-2	38,90	46,68

Modell	Mat.	Best.-Nr.	Preis (€) exkl. MwSt.	Preis (€) inkl. MwSt.
8433D	K	824626-2	38,90	46,68
8434D	K	824626-2	38,90	46,68
8443D	K	824626-2	38,90	46,68
8444D	K	824626-2	38,90	46,68
9554NB	K	824736-5	PaA	PaA
9555NB	K	824736-5	PaA	PaA
9557	M	182875-0	32,20	38,64
9558H/R	M	182875-0	32,20	38,64
AF505	K	HY00000090	26,80	32,16
AF505N	K	HY00000090	26,80	32,16
AN450H	K	824792-5	32,20	38,64
AN510H	K	824793-3*	59,00	70,80
AN711H	K	824792-5	32,20	38,64
AN901	K	824545-2*	55,80	66,96
AN911H	K	824792-5	32,20	38,64
AN935H	K	821624-7*	52,50	63,00
AT638	K	A0905-0361*	10,50	12,60
BCS550	K	141485-2	16,40	19,68
BDA340	K	141358-9	32,20	38,64
BDA341	K	141358-9	32,20	38,64
BDF343	K	158777-2	22,40	26,88
BDF440	K	141205-4	25,20	30,24
BDF441	K	140354-4	38,90	46,68
BDF442	K	158597-4	21,00	25,20
BDF444	K	140354-4	38,90	46,68
BDF446	K	141856-3	19,90	23,88
BDF450	K	141205-4	25,20	30,24
BDF451	K	140354-4	38,90	46,68
BDF452	K	158597-4	21,00	25,20
BDF453	K	158777-2	22,40	26,88
BDF454	K	140354-4	38,90	46,68
BDF456	K	141856-3	19,90	23,88
BDF459	K	158597-4	21,00	25,20
BDF460	K	824567-2	32,20	38,64
BFR440	K	140392-6	23,70	28,44
BFR540	K	141352-1	43,90	52,68
BFR550	K	141352-1	43,90	52,68
BFR750	K	141352-1	43,90	52,68
BFS451	K	824978-1	32,20	38,64
BGA450	K	141257-5	19,90	23,88
BGA452	K	141257-5	19,90	23,88
BGD800	K	824975-7	28,50	34,20
BHP343	K	158777-2	22,40	26,88
BHP440	K	141205-4	25,20	30,24
BHP441	K	140354-4	38,90	46,68
BHP442	K	158597-4	21,00	25,20
BHP444	K	140354-4	38,90	46,68
BHP446	K	141856-3	19,90	23,88
BHP450	K	141205-4	25,20	30,24
BHP451	K	140354-4	38,90	46,68
BHP452	K	158597-4	21,00	25,20
BHP453	K	158777-2	22,40	26,88
BHP454	K	140354-4	38,90	46,68
BHP456	K	141856-3	19,90	23,88
BHP459	K	158597-4	21,00	25,20
BHP460	K	824567-2	32,20	38,64
BHR162	K	141074-3	55,80	66,96
BHR200	K	824690-3	38,90	46,68
BHR202	K	141642-2	26,80	32,16
BHR240	K	141643-0	32,20	38,64
BHR241	K	141643-0	32,20	38,64
BHR243	K	141401-4	36,50	43,80
BHR261	K	142551-8	65,50	78,60
BHR262	K	142551-8	65,50	78,60
BHS630	K	824995-1*	62,20	74,64
BJR181	K	141354-7	26,80	32,16
BJS101	K	141478-9	36,50	43,80
BJS130	K	140392-6	23,70	28,44
BJV140	K	141486-0*	PaA	PaA
BJV180	K	141486-0*	PaA	PaA
BKP180	K	824982-0	32,20	38,64
BO4555	K	824806-0	PaA	PaA
BO4557	K	824806-0	PaA	PaA
BO4565	K	824806-0	PaA	PaA

Modell	Mat.	Best.-Nr.	Preis (€) exkl. MwSt.	Preis (€) inkl. MwSt.
BO6040	K	824591-5*	19,90	23,88
BPB180	K	141496-7	108,30	129,96
BPJ180	K	141533-7*	76,20	91,44
BPT350	K	141074-3	55,80	66,96
BPT351	K	141932-3*	84,70	101,64
BSR730	K	153612-9*	68,80	82,56
BSS500	K	141485-2	16,40	19,68
BSS610	K	824757-7	17,60	21,12
BTD130	K	141205-4	25,20	30,24
BTD132	K	141205-4	25,20	30,24
BTD133	K	141205-4	25,20	30,24
BTD134	K	824979-9	30,20	36,24
BTD136	K	824979-9	30,20	36,24
BTD140	K	141205-4	25,20	30,24
BTD146	K	824979-9	30,20	36,24
BTD147	K	824979-9	30,20	36,24
BTL060	K	141493-3	32,20	38,64
BTL061	K	141493-3	32,20	38,64
BTM50	K	141562-0	21,00	25,20
BTP130	K	141205-4	25,20	30,24
BTP140	K	141205-4	25,20	30,24
BTP141	K	824979-9	30,20	36,24
BTS130	K	141205-4	25,20	30,24
BTW251	K	141205-4	25,20	30,24
BTW450	K	141644-8	PaA	PaA
BUC122	K	141494-1*	PaA	PaA
BVR450	K	821766-7	25,20	30,24
CG100D	K	821710-4	PaA	PaA
CL121D	T	199900-0	28,50	34,20
CL121D	T	199900-0	28,50	34,20
CL121D	T	199900-0	28,50	34,20
CP100D	T	198589-1	PaA	PaA
DA001G	K	821847-7	PaA	PaA
DA312D	K	824627-0	PaA	PaA
DA330D	K	821556-8	16,40	19,68
DA391D	K	824627-0	PaA	PaA
DA392D	K	824627-0	PaA	PaA
DA4000LR	K	824646-6	32,20	38,64
DCG180	K	821568-1	80,40	96,48
DCL184	T	199900-0	28,50	34,20
DDA450	K	821856-6	28,50	34,20
DDA460	K	821737-4	52,50	63,00
DDF343	K	158777-2	22,40	26,88
DDF482	K	141856-3	19,90	23,88
DDF482RFEB	K	141331-9	36,50	43,80
DDF484	K	158597-4	21,00	25,20
DDF485RT	K	821750-2	32,20	38,64
DF030D	K	824842-6	11,40	13,68
DF031D	K	821661-1	13,20	15,84
DF032D	K	821661-1	13,20	15,84
DF330D	K	824842-6	11,40	13,68
DF331D	K	821661-1	13,20	15,84
DF332D	K	821661-1	13,20	15,84
DF333D	K	821661-1	13,20	15,84
DF347D	K	824981-2	17,60	21,12
DF347DWLX1	K	140354-4	38,90	46,68
DF457D	K	824981-2	17,60	21,12
DF457DWLX1	K	140354-4	38,90	46,68
DF488D	K	821844-3	PaA	PaA
DFR550	K	141352-1	43,90	52,68
DFS440	K	821888-3	30,20	36,24
DFS450	K	821888-3	30,20	36,24
DGA700	K	821717-0	49,40	59,28
DGA701	K	821717-0	49,40	59,28
DGA900	K	821717-0	49,40	59,28
DGA901	K	821717-0	49,40	59,28
DGP180	K	821840-1	38,90	46,68
DHP453	K	158777-2	22,40	26,88
DHP482	K	141856-3	19,90	23,88
DHP482RFX1	K	186368-9	76,20	91,44
DHP484	K	158597-4	21,00	25,20
DHR263	K	142551-8	65,50	78,60
DHR264	K	142551-8	65,50	78,60

Modell	Mat.	Best.-Nr.	Preis (€) exkl. MwSt.	Preis (€) inkl. MwSt.
DHR400	K	821746-3	59,00	70,80
DHS900	K	821797-6	68,80	82,56
DHS900	K	821797-6	68,80	82,56
DJR181	K	141354-7	26,80	32,16
DJR183	K	821586-9	22,40	26,88
DJR186	K</			

KOHLEBÜRSTEN NACH MODELL

Modell	Kohlebürsten	Modell	Kohlebürsten	Modell	Kohlebürsten	Modell	Kohlebürsten
1806B	CB-153	6951	CB-411	BFR540	CB-448	BSS501	CB-430
1902	CB-411	6953	CB-411	BFR550	CB-448	BSS610	CB-411
1911B	CB-106	6980FD	CB-434	BFR750	CB-448	BD130	CB-448
1923H	CB-132	7104L	CB-153	BFS440	CB-448	BTD134	CB-448
2012NB	CB-153	8414D	CB-430	BFS441	CB-448	BTD140	CB-448
2107FK	CB-303	8434D	CB-430	BFS450	CB-448	BTD146	CB-448
2414EN	CB-203	8444D	CB-430	BFS451	CB-448	BTP130	CB-448
2414NB	CB-203	9031	CB-411	BFT020FZ	CB-434	BTP140	CB-448
2704	CB-153	9032	CB-411	BFT022FZ	CB-434	BTP141	CB-448
3612	CB-203	9046	CB-419	BFT040FZ	CB-434	BTS130	CB-448
3612C	CB-203	906	CB-64	BFT041FZ	CB-434	BTW200	CB-441
3620	CB-106	9079SF	CB-204	BFT041RZ	CB-434	BTW250	CB-448
3706	CB-64	9207SPB	CB-100	BFT042FZ	CB-434	BTW251	CB-448
3707	CB-411	9227CB	CB-303	BFT043FZ	CB-434	BTW450	CB-441
3708	CB-411	9237CB	CB-303	BFT044FZ	CB-434	BUB300	CB-430
3709	CB-411	9403	CB-303	BFT080FZ	CB-434	BUC122	CB-430
3710	CB-411	9404	CB-303	BFT082FZ	CB-434	BUC250	CB-442
3901	CB-411	9554/55NB	CB-325	BFT082RZ	CB-434	BUH550	CB-442
4100KB	CB-303	9557/58	CB-325	BFT083FZ	CB-434	CA5000	CB-303
4101RH	CB-303	9562CH/CVH	CB-318	BFT084FZ	CB-434	DA3010F	CB-419
4105KB	CB-100	9562CR	CB-318	BFT122FZ	CB-434	DA3011F	CB-419
4112HS	CB-204	9562CVH	CB-318	BFT123FZ	CB-434	DA4000LR	CB-303
4131	CB-303	9562CVR	CB-318	BFT124FZ	CB-434	DA6301	CB-100
4157KB	CB-153	9564H	CB-325	BFT124RZ	CB-434	DBM080	EE80700019**
4326	CB-64	9565C/CV	CB-318	BFT125FZ	CB-434	DBM130	EE80700019**
4327	CB-64	9565CLR	CB-318	BFT126FZ	CB-434	DBM131	EE80700019**
4329	CB-64	9565CR	CB-318	BGA450	CB-430	DBM230	EE80700019**
4350	CB-419	9565CVL	CB-318	BGA452	CB-430	DBN500	CB-448
4351	CB-419	9565CVR	CB-318	BGD800	CB-430	DCO180	CB-430
445X	80050BOX*	9565H	CB-325	BHP440	CB-448	DCS550	CB-430
446L	W49625*	9565HZ1	CB-325	BHP441	CB-448	DCS552	CB-430
447L	W49625*	9565PCV	CB-318	BHP442	CB-448	DDA340	CB-448
5017RKB	CB-303	9566C/CV	CB-318	BHP444	CB-448	DDA341	CB-448
5103R	CB-203	9566CR	CB-318	BHP446	CB-448	DDA350	CB-448
5104S	CB-203	9566CVR	CB-318	BHP448	CB-448	DDA351	CB-448
5143R	CB-203	9741	CB-100	BHP450	CB-448	DDF446	CB-448
5603R	CB-303	9903	CB-303	BHP451	CB-448	DDF448	CB-448
5604R	CB-303	9910/11	CB-411	BHP452	CB-448	DDF456	CB-448
5704R	CB-303	9920	CB-303	BHP454	CB-448	DDF458	CB-448
5705R	CB-303	9924DB	CB-100	BHP456	CB-448	DDF482	CB-448
5903R	CB-203	BCS550	CB-430	BHP458	CB-448	DFR440	CB-448
6013B	CB-51	BDA340	CB-448	BHR162	CB-430	DFR540	CB-448
6207D	CB-430	BDA341	CB-448	BHR200	CB-430	DFR550	CB-448
6300-4	CB-51	BDA350	CB-448	BHR202	CB-441	DFR750	CB-448
6305	CB-303	BDA351	CB-448	BHR240	CB-430	DFS440	CB-448
6317D	CB-430	BDF440	CB-448	BHR241	CB-441	DFS450	CB-448
6319D	CB-430	BDF441	CB-448	BHR261	CB-442	DFS451	CB-448
6337D	CB-430	BDF442	CB-448	BHR262	CB-442	DGA450	CB-430
6339D	CB-430	BDF444	CB-448	BHS630	CB-441	DGA452	CB-430
6347D	CB-430	BDF446	CB-448	BJN161	CB-430	DGD800	CB-430
6349D	CB-430	BDF448	CB-448	BJR181	CB-411	DHP446	CB-448
6408	CB-419	BDF450	CB-448	BJS101	CB-430	DHP448	CB-448
6412	CB-64	BDF451	CB-448	BJS130	CB-448	DHP456	CB-448
6413	CB-64	BDF452	CB-448	BJV140	CB-430	DHP458	CB-448
6501	CB-70	BDF454	CB-448	BJV180	CB-430	DHP482	CB-448
6501X	CB-70	BDF456	CB-448	BKP180	CB-441	DHR162	CB-430
6510LVR	CB-64	BDF458	CB-448	BLS713	CB-441	DHR164	CB-430
6821	CB-419	BFL060FZ	CB-434	BO3700	CB-64	DHR165	CB-430
6822	CB-415	BFL061FZ	CB-434	BO3710	CB-64	DHR202	CB-441
6823	CB-419	BFL080FZ	CB-434	BO3711	CB-64	DHR241	CB-441
6824	CB-419	BFL081FZ	CB-434	BO4555	CB-419	DHR263	CB-442
6825R	CB-419	BFL082FZ	CB-434	BO4556	CB-419	DHR264	CB-442
6826	CB-419	BFL120FZ	CB-434	BO4557	CB-419	DHS630	CB-441
6827	CB-419	BFL122FZ	CB-434	BO4565	CB-419	DHS710	CB-442
6842	CB-411	BFL200FZ	CB-434	BO4900V	CB-419	DJN161	CB-430
6844	CB-411	BFL201FZ	CB-434	BO5021	CB-64	DJR181	CB-411
6904VH	CB-415	BFL201RZ	CB-434	BO5030	CB-419	DJR186	CB-411
6905B	CB-65	BFL202FZ	CB-434	BO5031	CB-419	DJS101	CB-430
6905H	CB-415	BFL300FZ	CB-434	BO5041	CB-64	DJS130	CB-448
6906	CB-100	BFL301FZ	CB-434	BO6030	CB-419	DJV140	CB-430
6916FD	CB-434	BFL301RZ	CB-434	BO6040	CB-318	DJV180	CB-430
6918FD	CB-434	BFL400FZ	CB-434	BO6050	CB-325	DKP180	CB-441
6934FD	CB-434	BFL402FZ	CB-434	BPB180	CB-430	DLS713	CB-441
6935FD	CB-434	BFL402RZ	CB-434	BPJ180	CB-430	DP2010	CB-419
6936FD	CB-434	BFR440	CB-448	BSS500	CB-430	DP2011	CB-419

Modell	Kohlebürsten	Modell	Kohlebürsten	Modell	Kohlebürsten	Modell	Kohlebürsten
DP3003	CB-419	GD0801C	CB-318	HR4013C	CB-351	PO5000C	CB-318
DP4001	CB-419	GD0810C	CB-318	HR4501C	CB-175	PO6000C	CB-318
DP4003	CB-419	GD0811C	CB-318	HR4510C	CB-175	PV7000C	CB-303
DP4010	CB-419	HB500	EIB106C*	HR4511C	CB-175	PW5000CH	CB-318
DP4011	CB-419	HK0500	CB-113	HR5201C	CB-175	RP0900	CB-106
DP4700	CB-64	HK1820	CB-351	HR5202C	CB-175	RP0910	CB-303
DPB180	CB-430	HK1820L	CB-351	HR5210C	CB-175	RP1110C	CB-303
DPJ180	CB-430	HM0810T	CB-105	HR5211C	CB-175	RP1800FX	CB-203
DS4010	CB-411	HM0860C	CB-327	HR5212C	CB-175	RP2300FCX	CB-203
DS4011	CB-411	HM0870C	CB-351	HS0600	CB-153	RT0700C	CB-411
DSC191	CB-448	HM0871C	CB-351	HS6101	CB-174	SA5040C	CB-318
DSS500	CB-430	HM1101C	CB-175	HS6601	CB-303	SA7000C	CB-204
DSS610	CB-411	HM1111C	CB-175	HS7101	CB-174	SG1250	CB-318
DTD134	CB-448	HM1200	CB-155	HS7601	CB-303	SG1251J	CB-318
DTD146	CB-448	HM1200B	CB-155	HS7611	CB-303	SG1500	B45872**
DTD152	CB-448	HM1202C	CB-155	HW1200	CB-203	SP6000	CB-303
DTD156	CB-5	HM1203C	CB-175	HW1300	CB-203	SP6000K	CB-303
DTP141	CB-448	HM1205C	CB-175	JN1601	CB-411	TD0101F	CB-411
DT5130	CB-448	HM1213C	CB-175	JN3200	CB-100	TM3000C	CB-459
DTW250	CB-448	HM1214C	CB-175	JN3201	CB-303	TM3010C	CB-459
DTW251	CB-448	HM1304	CB-204	JR1000FTK	CB-419	TW0200	CB-411
DTW450	CB-441	HM1304B	CB-204	JR180DWDE	CB-441	TW0350	CB-411
DUB361	CB-430	HM1307C	CB-175	JR3050T	CB-303	TW1000	CB-153
DUC122	CB-430	HM1307CB	CB-175	JR30601T	CB-303	UB1101	CB-303
DUC252	CB-442	HM1317C	CB-175	JR3060T	CB-303	UB1103	CB-303
DUC302	CB-442	HM1400	CB-155	JR3070CT	CB-303	UB3600	CB-430
DVC860L	CB-353	HM1801	CB-204	JS1000	CB-459	UC250D	CB-442
FS2300	CB-419	HM1802	CB-218	JS1600	CB-65	UC3020A	CB-132
FS2700	CB-419	HM1810	CB-204	JS1601	CB-459	UC3030A	CB-153
FS4000	CB-419	HM1812	CB-218	JS1602	CB-459	UC3041A	CB-132
FS4300	CB-419	HP1620	CB-419	JS1660	CB-65	UC3051A	CB-153
FS6300R	CB-419	HP1621	CB-419	JS1670	CB-65	UC3520A	CB-132
GA4530	CB-459	HP1630	CB-85	JS3200	CB-100	UC3530A	CB-153
GA4530R	CB-459	HP1631	CB-85	JS3201	CB-303	UC3541A	CB-132
GA4540	CB-325	HP1640	CB-419	JV0600	CB-64	UC3551A	CB-153
GA4540C01	CB-325	HP1641	CB-419	KC100	CB-203	UC4020A	CB-132
GA4540R	CB-325	HP2050	CB-419	KP0800	CB-411	UC4030A	CB-153
GA4541C01	CB-325	HP2051	CB-419	KP0810	CB-132	UC4041A	CB-132
GA4541R	CB-325	HP2070	CB-419	KP0810C	CB-132	UC4051A	CB-153
GA4541X01	CB-325	HP2071	CB-419	KP312S	CB-203	UC4530A	CB-153
GA5021	CB-303	HR1830	CB-419	LC1230	CB-203	UC4551A	CB-153
GA5030	CB-459	HR1840	CB-459	LF1000	CB-153	UH4260	CB-419
GA5030R	CB-459	HR1841F	CB-459	LH1040	CB-153	UH4261	CB-419
GA5040	CB-325	HR2010	CB-105	LH1200FL	JM23300083*	UH4570	CB-419
GA5040C01	CB-325	HR2230	CB-325	LH1201FL	JM23000123*	UH4860	CB-419
GA5040R	CB-325	HR2300	CB-325	LS0714	CB-303	UH4861	CB-419
GA5041C01	CB-325	HR2432	CB-419	LS0714FL	CB-303	UH5260	CB-419
GA5041R	CB-325	HR2450	CB-419	LS0815FL	JM23500117	UH5261	CB-419
GA5041X01	CB-325	HR2460	CB-325	LS0816F	JM00000566	UH550D	CB-442
GA6021	CB-303	HR2470	CB-325	LS1013	CB-153	UH5550	957800410*
GA6040C01	CB-325	HR2600	CB-325	LS1013L	CB-153	UH5570	CB-419
GA7010C	CB-204	HR2610	CB-325	LS1016	CB-153	UH5580	CB-419
GA7020	CB-204	HR2611	CB-325	LS1016L	CB-153	UH6350	957800410*
GA7030	CB-204	HR2630	CB-325	LS1018L	JM23000123*	UH6570	CB-419
GA7040	CB-204	HR2630T	CB-325	LS1019	CB-153	UH6580	CB-419
GA7060R	CB-204	HR2631F	CB-325	LS1019L	CB-153	UH7580	CB-419
GA7061R	CB-204	HR2631FT	CB-325	LS1040	CB-153	UR3500	YA00001194*
GA7062R	CB-218	HR2641	CB-325	LS1214	CB-153	UR3501	YA00001194*
GA7063R	CB-218	HR2650	CB-325	LS1214L	CB-153	UT120	EE80700013**
GA9010	CB-204	HR2651T	CB-325	LS1216	CB-153	UT1200	EE80700032
GA9020	CB-204	HR2652	CB-325	LS1216L	CB-153	UT1305	CB-303
GA9030	CB-204	HR2653T	CB-325	LS1219L	CB-153	UT1400	EE80700013**
GA9040	CB-204	HR2800	CB-325	LS1440	CB-154	UT1401	EE80700013**
GA9050	CB-204	HR2810	CB-325	LW1400	CB-203	UT1600	EE80700019**
GA9060	CB-218	HR2811F	CB-325	LW1401	CB-203	UT2204	CB-303
GA9060R	CB-218	HR2811FT					

KOHLEBÜRSTEN

Kohlebürste	Länge (mm)	Breite A(mm)	Breite B(mm)	Bestell-Nr.	Preis (€) exkl. MwSt.	Preis (€) inkl. MwSt.
CB-51	11,8	8	5	181021-2*	5,90	ET 7,08
CB-55	11,7	8	5	181026-2*	5,90	ET 7,08
CB-64	10,8	8	5	191627-8*	5,90	ET 7,08
CB-65	11,7	8	5	191628-6*	5,90	ET 7,08
CB-70	10,8	8	5	191914-5	5,90	ET 7,08
CB-100	14,8	10	6	181030-1*	5,90	ET 7,08
CB-105	15,3	9,9	5,9	181038-5	5,90	ET 7,08
CB-106	14,8	10	6	194976-2	5,90	ET 7,08
CB-113	14,8	9,9	6	191904-8*	5,90	ET 7,08
CB-132	14,7	10	6	191972-1*	5,90	ET 7,08
CB-152 wird ersetzt durch CB-153						
CB-153	17,8	13,4	6,5	181044-0*	5,90	ET 7,08
CB-154	17,8	13,4	6,5	181047-4	5,90	ET 7,08
CB-155	17,8	13,4	6,5	181048-2*	5,90	ET 7,08
CB-173	k.A.	k.A.	k.A.	195483-8	5,90	ET 7,08
CB-174	17,8	13,4	6,5	196018-8	5,90	ET 7,08
CB-175	k.A.	k.A.	k.A.	195845-0	5,90	ET 7,08
CB-203	15,8	17,9	6,9	191953-5*	5,90	ET 7,08
CB-204	16,2	17,9	7	191957-7*	5,90	ET 7,08
CB-218	23,7	17,9	6,9	197129-2	5,90	ET 7,08
CB-251 wird ersetzt durch CB-253						
CB-253	16,8	10,9	6,9	194547-5	5,90	ET 7,08
CB-303	17,8	10,9	5	191963-2*	5,90	ET 7,08
CB-318	15,7	10,9	5	191978-9	5,90	ET 7,08
CB-325	15,8	11	4,9	194074-2	5,90	ET 7,08
CB-327	16,8	11	4,9	194285-9*	5,90	ET 7,08
CB-351	25,3	10,9	6,5	197245-0	5,90	ET 7,08
CB-353	k.A.	k.A.	k.A.	197208-6	25,00	ET 30,00
CB-411	11,7	8,9	6	191940-4*	5,90	ET 7,08
CB-414	11,6	5,7	3,7	191949-6	5,90	ET 7,08
CB-415	8,7	8,9	6	191950-1*	5,90	ET 7,08
CB-417	9,4	8,9	6	195014-3	PaA	PaA
CB-419	11,3	9	6	191962-4*	5,90	ET 7,08
CB-424	8,7	5,3	4,8	191966-6*	5,90	ET 7,08
CB-430	9,7	7,2	6,9	191971-3	5,90	ET 7,08
CB-434	11,8	5,8	4,9	193466-2*	5,90	ET 7,08
CB-440 wird ersetzt durch CB-448						
CB-441	10,8	10,8	6,9	194435-6*	5,90	ET 7,08
CB-442	10,8	10,7	6,9	194928-3*	5,90	ET 7,08
CB-448	13,3	9,9	3	196854-2*	5,90	ET 7,08
CB-459	12,8	8,9	6	195026-6	PaA	PaA
80050BOX	k.A.	k.A.	k.A.	80050BOX*	10,50	ET 12,60
B45872 (nur 1 Stk.)	20	9,9	6,2	B45872	5,90	ET 7,08
EE7132A22S (nur 1 Stk.)	17,9	9,9	6,2	EE7132A22S	14,10	ET 16,92
EE7332022S (nur 1 Stk.)	20	15,9	6,2	EE7332022S	5,50	ET 6,60
EE7701822S	17,3	13,4	6,5	EE7701822S	14,10	ET 16,92
EIB106C	32	10,9	6,3	EIB106C	23,50	ET 28,20
JM00000566	k.A.	k.A.	k.A.	JM00000566	PaA	PaA
JM23000123	k.A.	k.A.	k.A.	JM23000123	5,90	ET 7,08
JM23500117	k.A.	k.A.	k.A.	JM23500117	5,90	ET 7,08
W49625	k.A.	k.A.	k.A.	W49625	36,20	ET 43,44
YA00000504	k.A.	k.A.	k.A.	YA00001194	PaA	PaA

* solange Vorrat reicht

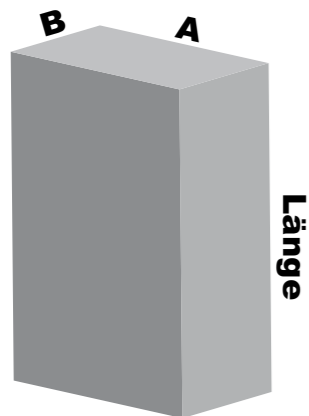
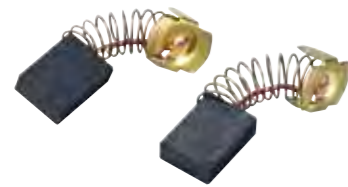

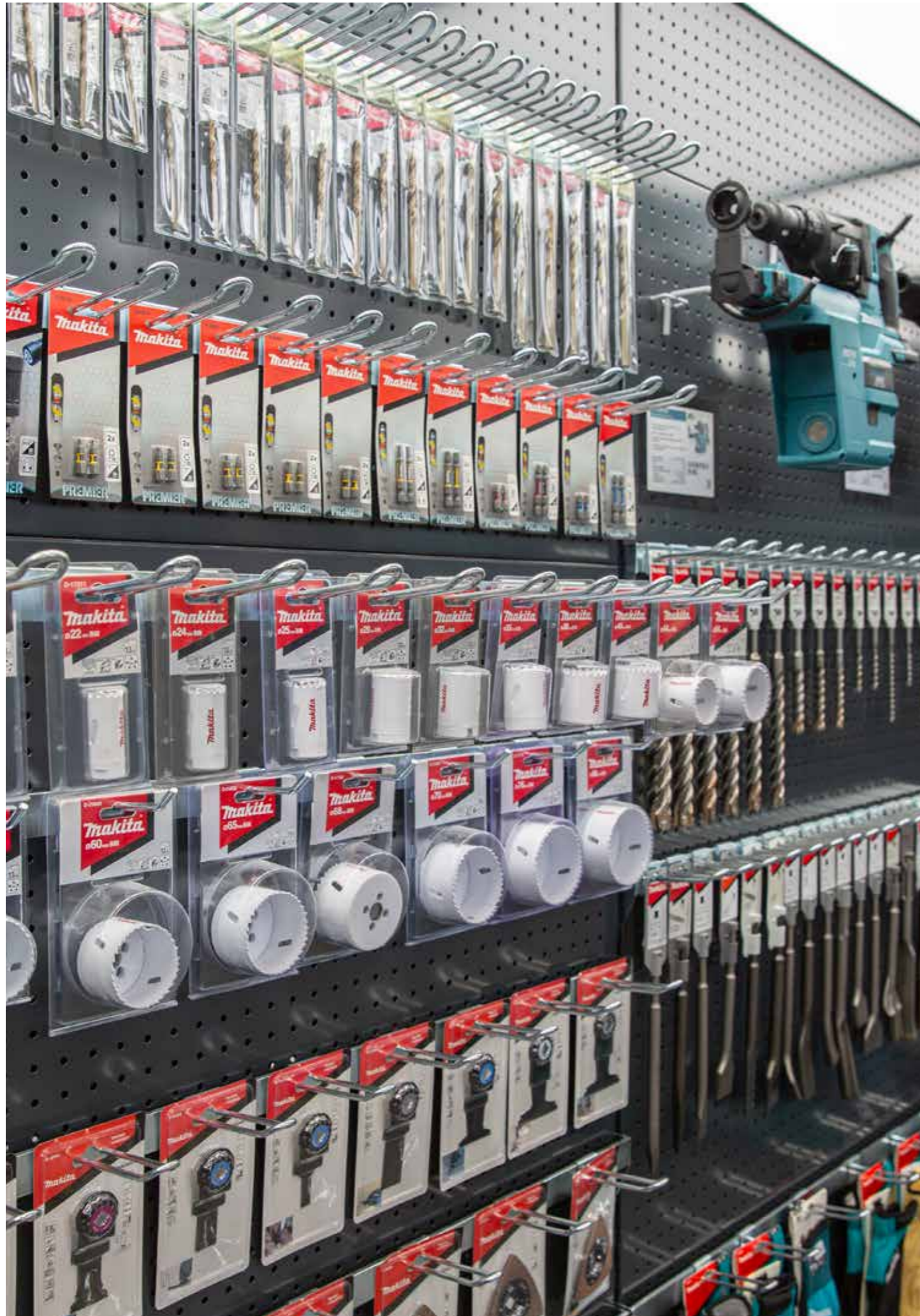

ZUBEHÖRMODULE

Um die Planung von Regalflächen im Fachhandel zu erleichtern, bietet Makita vordefinierte Zubehörmodule an. Jedes Modul hat fixe Maße und ist mit einer praxisgerecht abgestimmten Auswahl an Zubehörartikeln bestückt. Dadurch können Regale mit minimalem Aufwand und unter optimaler Nutzung der zur Verfügung stehenden Fläche geplant und ausgestattet werden.

Weiters bieten Zubehörmodule Gewerbe- und Industriekunden die Möglichkeit, gemeinsam mit ihrem Fachhändler die Übersicht über Verbrauchsmaterial wie beispielsweise Bohrer oder Sägeblätter zu behalten und zeitgerecht zu erkennen, ob Nachbestellungen anstehen.

Die Zubehörmodule sind auf Lochwand-Regalsysteme mit einer Breite von 1 m bzw. 1,25 m ausgelegt.

Für nähere Informationen und eine Gesamtaufstellung der Zubehörmodule wenden Sie sich bitte an Ihren zuständigen Makita Außendienstmitarbeiter.



BESTÜCKUNGSBEISPIELE



Komplettregal Bohrtechnik
(Bohrer Metall/Holz, Bohrersets, Lochsägen)



Modulbeispiel Schraubtechnik 99 x 49 cm (Bitsets schlagfest)



Modulbeispiel Bohrtechnik 99 x 24 cm (Lochsägen)



Modulbeispiel Bohrtechnik 36 x 26 cm (Bohrersets)

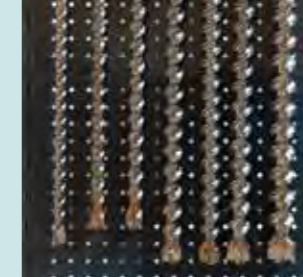

Modulbeispiel SDS-MAX 40 x 71 cm

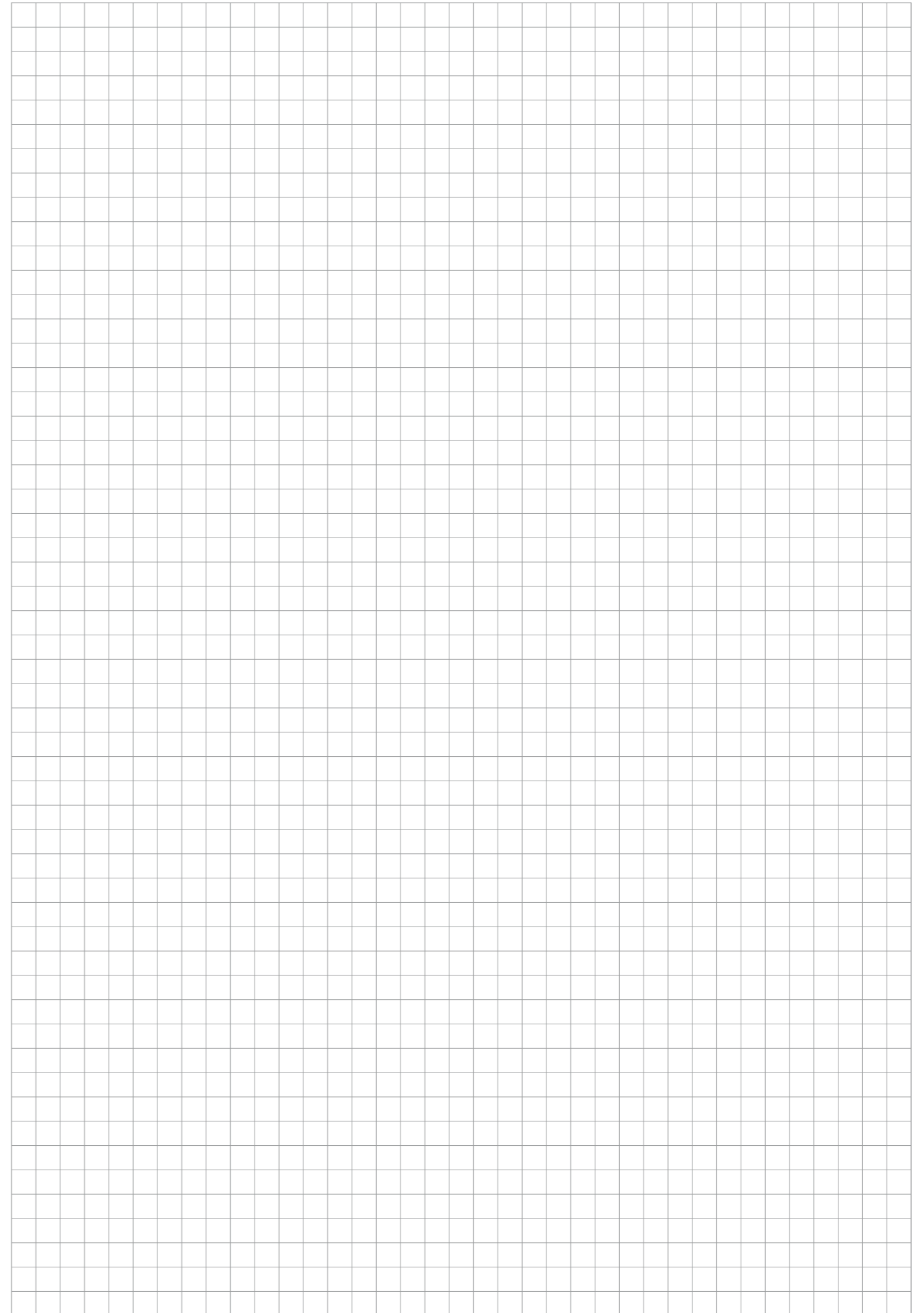
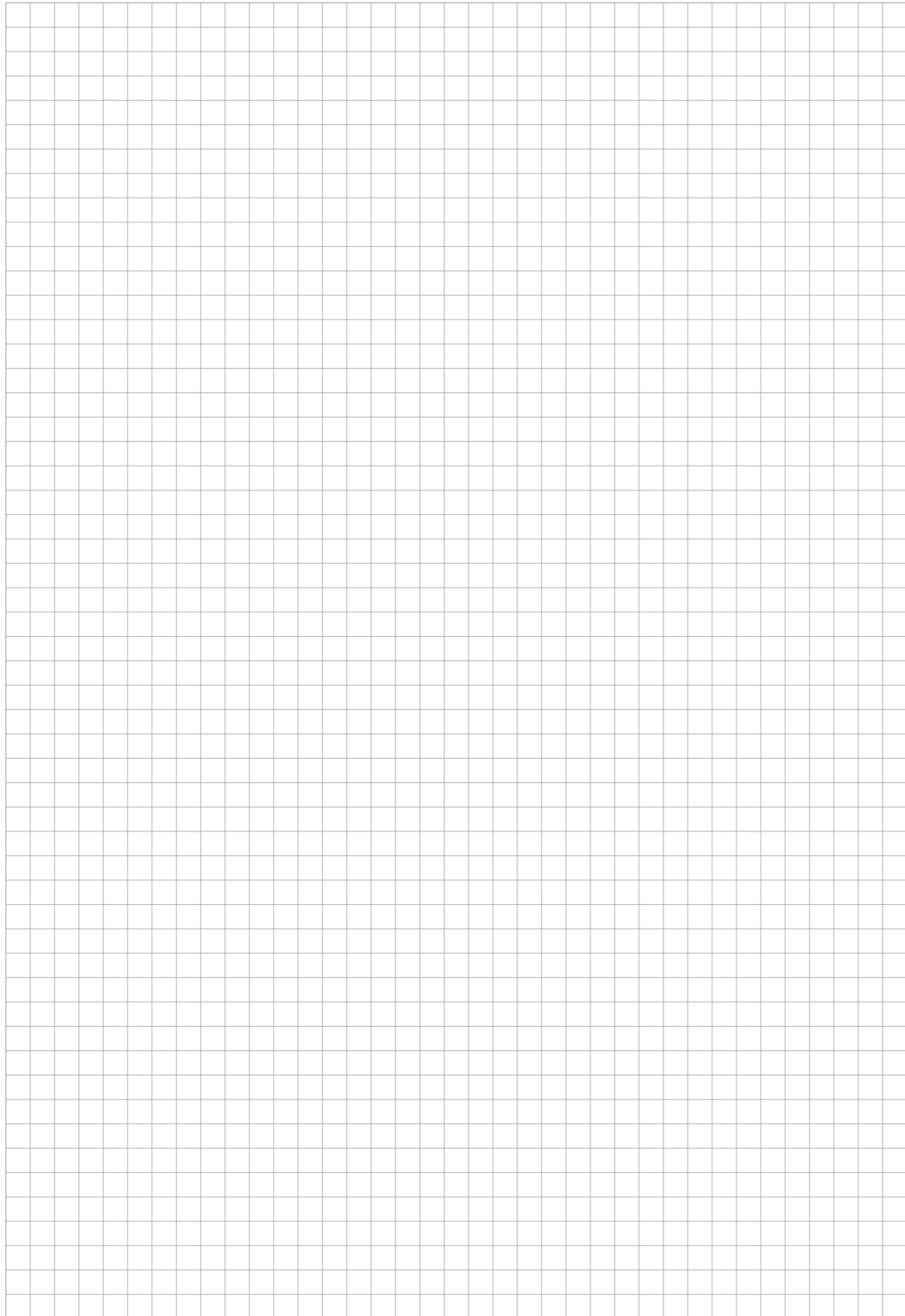



Makita Werkzeug GmbH

Airportstraße 4
2401 Fischamend

Zubehör- und Ersatzteilbestellungen

Tel: 02232 / 777 00
Mail: verkauf@makita.at

Reparaturen

Tel: 02232 / 777 00 - 25
Mail: service@makita.at

www.makita.at

 [@makita.austria](https://www.facebook.com/makita.austria)

 [@makita.austria](https://www.instagram.com/makita.austria)

