



Beta



Action



PROMOTION 2024

(Gültig vom 01.10.2024 - 31.03.2025)

1169MQ/D2

011690143

€ 76,32
inkl. MwSt.

€ 63,60

Satz bestehend aus:
1x Universalzange 1000V-isoliert
1x Seitenschneider 1000V-isoliert



EN 60900



1082MQ 160 mm

1150MQ 180 mm

1000 V

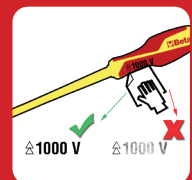
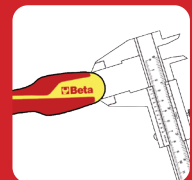
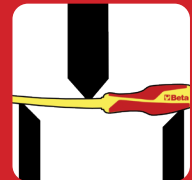

1273MQ/D6

012730851

€ 49,20
inkl. MwSt.

€ 41,00

Schraubendrehersatz, 6-teilig

1274MQ ● 3x100-4x100-5,5x125 mm
1272MQ ⊕ PH0x60-PH1x80-PH2x100 mm



EN 60900

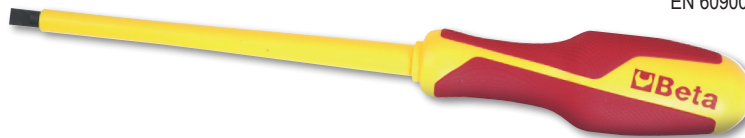

2001/BZ24 MQ

020010154

€ 246,00
inkl. MwSt.

€ 205,00

Elektriker-Werkzeugsortiment,
24-teilig, im Klappkoffer



380x290x60 mm

Stück / Beschreibung

- | | | | |
|---|---|---------|----------|
| 1 | Elektrikerschere, gerade Schneiden | Beta N. | 1128BMX |
| 1 | Universalzange 1000V = 180 mm | | 1150MQ |
| 5 | Ring-Maulschlüssel 8-10-13-17-19 mm | | 42 |
| 3 | Schraubendreher für Gewindestifte mit Schlitz, 1000 V | | 1274MQ |
| | ● 3x100 - 4x100 - 5,5x125 mm | | |
| 3 | Schraubendreher für Phillips® - Schrauben, 1000V | | 1272MQ |
| | ⊕ PH0x60 - PH1x80 - PH2x100 mm | | |
| 9 | Sechskant-Stiftschlüssel, gebogen, mit kugelförmigem Kopf, brüniert | | 96BP/SC9 |
| | 1,5-2-2,5-3-4-5-6-8-10 mm | | |
| 1 | Schraubendreher mit Spannungsprüfer | | 1253 |
| 1 | Diagonalseitenschneider 1000V ⚡ 160 mm | | 1082MQ |

920MQ/C16

009200917

€ 648,00
inkl. MwSt.

€ 540,00

9 Sechskant-Steckschlüssel
3 Sechskant-Steckschlüssel mit Außenvierkant
und 4 Betätigungswerkzeuge

EN 60900

	920MQ/A	○	8-10-12-13-14-17-19-22-24 mm
	920MQ/PE	○	5-6-8 mm
	920MQ/21	12	135 mm
	920MQ/22	12	264 mm
	920MQ/T		
	920MQ/55A	12	

38



9710 097100040 **LUBRIBETA UNIVERSAL**
€ 7,08 inkl. MwSt. € 5,90

Mehrwecklöser 7 in 1

1. Kriechfähig und lösend
 2. Schmiermittel
 3. Reinigung und Entfettung
 4. Rostschutz
 5. Desoxidierend für elektrische Kontakte
 6. Wasserabstoßend
 7. Gefrierschutz
- Enthält kein Silikon



9712 097120040 **ULTRA SBLOCK**
€ 5,16 inkl. MwSt. € 4,30

Löse- und Superkriechmittel

Lösend und desoxydierend, mit starker Kriechfähigkeit zum schnellen Lösen des Rosts und der Oxidation von Muttern, Bolzen, Schrauben und Getrieben. Wasserabweisend zum Entfernen des Wassers und der Feuchtigkeit von den behandelten Teilen. Hohe Thermobeständigkeit (von -40 °C bis +150 °C).



9720 097200040 **MULTI GREASE**
€ 6,00 inkl. MwSt. € 5,00

Mehrweckfett

Besonders geeignet für das Schmieren von Ketten, Getrieben und beweglichen Metallteilen, aber auch von Scharnieren, Schließern und Angelpunkten. Hohe Beständigkeit gegen hohe Temperaturen (bis zu 210 °C). Hoch haftfähig. Rinnt und tropft nicht.



9724 097240040 **PTFE GREASE**
€ 7,44 inkl. MwSt. € 6,20

Fett aus PTFE Basis

Schmierfett mit PTFE Zusatz. Besonders geeignet für das Schmieren von Industrieketten und mechanischen Bewegungen unter hohem Druck und nicht hohen Drehungen. Auch geeignet für Scharniere, Schließern, Schubladenschienen, Gittertoren und Applikationen auf Kunststoff und Gummi. Vollständig farblos. Wasserabweisend und oxidationsbeständig. Hohe Thermobeständigkeit (-30 °C ÷ +220 °C).



9726 097260040 **COPPER GREASE**
€ 8,16 inkl. MwSt. € 6,80

Mikronisiertes Kupferfett

Mineralfett mit Kupferzusatz. Für die Schmierung von Verbindern, Bolzen, Getrieben, Kurbelwellen und anderen Metallteilen, die hohen Temperaturen ausgesetzt sind (bis zu 1.000 °C). Ideal zur Vorbeugung von Kolbenfressern, begünstigt das Lösen von Gewinden und Bauteilen allgemein. Schutzwirkung und Verschleißschutz. Verhütet Oxidation. Lläuft und tropft nicht.



9729 097290040 **SILIC SPRAY**
€ 5,40 inkl. MwSt. € 4,50

Silikonspray

Trennmittel, Silikon-Schmiermittel. Geeignet für die Schmierung von Kunststoff-, Gummi- und Metallteilen. Schützt vor Korrosion. Trennmittel und antiklebend zum Formen von Kunststoffen und Gummi. Antistatisch für Arbeitsflächen, wasserabweisend, schützt vor Feuchtigkeit und Korrosion durch Witterungseinflüsse. Schutzwirkung für elektrische Schaltkreise. Poliermittel für Holz, Kunststoff und Gummi. Enthält keine Lösemittel.



9738 097380040 **CUTTING OIL**
€ 5,52 inkl. MwSt. € 4,60

Schneidöl

Hohe Schmier- und Schutzkraft. Geeignet zum Fräsen, Ausbohren, Gewindeschneiden, Bohren und bearbeiten von manuellen und automatischen Maschinen. Hohe Oxidationsbeständigkeit. Waschbar mit Wasser. Enthält keine Lösemittel.



9740 097400050 **BRAKE CLEANER**
€ 5,76 inkl. MwSt. € 4,80

Bremsenreinigungsmittel

Ideal für die Reinigung von Brems Scheiben, Bremsbelag und Motoren. Dank seiner Zubereitungsformel ermöglicht dieses Mittels das Entfernen von allen Fett- und Teerverkrustungen, ohne Rückstände zu hinterlassen. Ebenfalls geeignet als Entfettungsmittel von Metalloberflächen. Schnell verdunstend. Greift Gummi und Kunststoff nicht an.

500 ml



9741 097410040 **MULTI CLEANER**
€ 5,64 inkl. MwSt. € 4,70

Mehrweckreiniger und -entfetter

Reinigungs- und Entfettungsmittel zum Lösen von Fett, Öl, Teer, Silikon und Kleber. Geeignet für die Reinigung von Oberflächen aus Metall, starrem Kunststoff, Keramik, Stahl und Aluminium. Hinterlässt keine ölhaltigen Rückstände.



9742 097420040 **CONTACT CLEANER**
€ 5,40 inkl. MwSt. **€ 4,50**

Reinigungsmittel für elektrische und elektronische Kontakte

Geeignet zur Reinigung von elektronischen Kontakten Schaltkreisen und elektrischen Komponente allgemein. Dank seiner wenig dicker Konsistenz, kann dieses Mittel gleichmäßig und schnell auf der behandelte Oberfläche verteilt werden und entfernt so Fett und Schmutz, ohne ölige Rückstände zu hinterlassen. Schnell verdunstend. Greift Gummi und Kunststoff nicht an.



9743 097430050 **SURFACE CLEANER**
€ 10,92 inkl. MwSt. **€ 9,10**

Reinigungsschaum

Reinigungsschaum für alle Oberflächen, Werkzeuge und Gewebe. Auf der Basis von quaternären Ammoniumsalzen hergestellt. Bildet einen aktiven Schaum, der reinigt und Schmutz und Fett entfernt. Neutralisiert üble Gerüche. Kein Abspülen erforderlich. Kein Desinfektionsmittel.



500 ml

9752 097520040 **ZINC 98%**
€ 5,88 inkl. MwSt. **€ 4,90**

Klarzink

Mit hohem Deckvermögen, ideal zum Verzinken von Eisenteilen, Schweiß-Nacharbeiten, Muttern, Bolzen und Teilen, die Verschleißerscheinungen durch Witterungsbedingungen ausgesetzt sind. Besonders beständig gegen Oxidation, abriebfest. Stark haftfähig durch einen elastischen, sehr hellen Film, der ähnlich der Heißverzinkung ist. Kann überlackiert werden. Ideal auch als Endschutzbehandlung. Rinnt und tropft nicht.



9755 097550040 **WELDING SPRAY**
€ 5,88 inkl. MwSt. **€ 4,90**

Schweißtrennmittel

Vermeidet das Anhaften von Schweißspritzern und Schweißperlen Erleichtert den Schweißvorgang Zu verwenden auf zu schweißenden Teilen und als Schutz für die Schweißbrennerdüsen Ermöglicht darauffolgende Bearbeitungen wie Lackierung, Verzinkung und Verchromung Leicht entfernbar Entwickelt keinen Rauch Enthält keine chlorhaltigen Stoffe



9802M

Schraubensicherung- Mittlere Festigkeit

Ideal zum leichten anhaften und fixieren von Teilen, die einer regelmäßigen Wartung unterzogen werden müssen. Mit normalem Handwerkzeug leicht demontierbar.



		€
20 ml	098020002	€ 9,00 inkl. MwSt. € 7,50
50 ml	098020005	€ 13,92 inkl. MwSt. € 11,60

9803H

Schraubensicherung- Hohe Festigkeit

Dauerhafte Sicherung, ideal auf Teilen, die nicht demontiert werden müssen, oder für Anwendungen auf passivierten Metalloberflächen wie Messing, Aluminium, Edelstahl usw. Ein Entfernen mit manuellem Werkzeug ist nicht möglich.



		€
20 ml	098030002	€ 9,00 inkl. MwSt. € 7,50
50 ml	098030005	€ 13,92 inkl. MwSt. € 11,60

9841R 098410020 **RED SEAL**
€ 18,12 inkl. MwSt. **€ 15,10**

Roter essigsäurevernetzender Silikon-Dichtstoff, beständig gegen hohe Temperaturen, mit praktischem Druckspender (Pressure Pack)

Ermöglicht elastisches, dauerhaftes Abdichten. Ersetzt vorgeformte Dichtungen. Der praktische Spender ermöglicht eine einfache (einhändige), genaue, gleichmäßige Verteilung des Produktes. Polymerisiert durch die Reaktion auf die Luftfeuchtigkeit und bildet eine elastische, dauerhafte Dichtung. Ideal für Ofentüren, Platten, Heizungsinstallationen, Abflussrohre, Thermostaten, Pumpen, Heizrohre, Motorteilen, die keinem hohen Druck ausgesetzt sind, und Anwendungen, bei denen hohe Temperaturen erzeugt werden können. Haftet perfekt auf den meisten nichtporösen Substraten, wie z. B. Glas, lackiertes Holz, Keramik und Emailoberflächen. Nicht geeignet für PE, PP, PC, PMMA, PTFE, Weichkunststoff, Neopren- und Bitumenoberflächen. Nicht lackierbar.

300°C



200 ml

9841N 098410120 **BLACK SEAL**
€ 18,12 inkl. MwSt. **€ 15,10**

Schwarzer essigsäurevernetzender Silikon-Dichtstoff, beständig gegen hohe Temperaturen, mit praktischem Druckspender (Pressure Pack)

Ermöglicht elastisches, dauerhaftes Abdichten. Ersetzt vorgeformte Dichtungen. Der praktische Spender ermöglicht eine einfache (einhändige), genaue, gleichmäßige Verteilung des Produktes. Polymerisiert durch die Reaktion auf die Luftfeuchtigkeit und bildet eine elastische, dauerhafte Dichtung. Ideal für Ölwanne, Ölpumpen, Kurbelgehäuse, Getriebegehäuse, Motorteile, die keinem hohen Druck ausgesetzt sind, und Anwendungen, bei denen hohe Temperaturen erzeugt werden können. Haftet perfekt auf den meisten nichtporösen Substraten, wie z. B. Glas, lackiertes Holz, Keramik und Emailoberflächen. Nicht geeignet für PE, PP, PC, PMMA, PTFE, Weichkunststoff, Neopren- und Bitumenoberflächen. Nicht lackierbar.

240°C



200 ml

DIE NEUE AUSWAHL VON WINKELSCHLEIFERN DER MARKE BETA

Leistung, Zuverlässigkeit und lange Lebensdauer sind die drei Schwerpunkte der neuen Maschinen, ohne die maximale Sicherheit und Bedienerfreundlichkeit für den Professionisten zu vernachlässigen.

- **Maximale Leistungen:**
 - Leistungsstarker harzbeschichteter Motor, verschleißbeständig und lange Lebensdauer
 - Lüftungsschlitze für eine optimale Kühlung, die gegen das Eindringen von Staub geschützt sind
- **Maximale Sicherheit für den Bediener:**
 - Wellensperrvorrichtung für ein schnelles Wechseln der Schleifscheiben
 - Schutz gegen unbeabsichtigten Neustart
 - Sanftanlauf mit Anlaufstrombegrenzung
- **Maximaler Komfort und praktische Handhabung:**
 - Rutschfester ergonomischer Griff für ein sicheres Greifen des Werkzeugs
 - Flachkopf zum Arbeiten auf engem Raum
- **Verwicklungssicheres 4 Meter langes Kabel für eine praktische Bewegungsfreiheit**
- **Beidseitig positionierbarer Zusatzgriff**

Verfügbar für die Scheibendurchmesser 115/125/230 mm, mit einer Nennaufnahmeleistung von 750 bis 2.400 Watt.

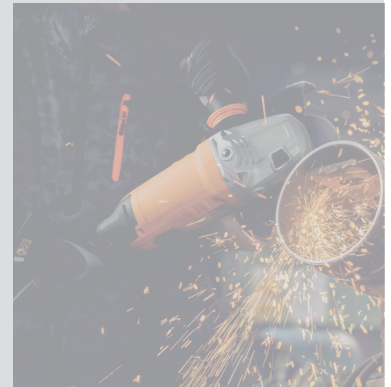

1956 115-750W

☎ 019560011

€ 59,88
inkl. MwSt.

€ 49,90

Winkelschleifer für Schleifscheiben Ø 115 mm

Ideal für Schneid-, Schleif- und Schrubarbeiten

Leistungsstarker Motor 750 W

Rutschfester ergonomischer Griff für verbesserten Komfort und höhere Sicherheit

Flachkopf zum Arbeiten auf engem Raum

Außerst leicht, mit nur 1,8 kg Gewicht

- Schutz gegen unbeabsichtigten Neustart
- Zusätzlicher Handgriff, beidseitig positionierbar



4 m
750W

- Aufnahmeleistung: 750 W
- Spannung: 220-240 V / 50 Hz
- Durchmesser Schleifscheibe (im Lieferumfang nicht enthalten): 115 mm
- Drehzahl im Leerlauf: 11.000 U/min
- Bohrfutteraufnahme: M14
- Länge verwicklungssicheres Kabel: 4 m
- Gewicht: 1,8 kg

1956 125-1400W

☎ 019560125

€ 117,60
inkl. MwSt.

€ 98,00

Winkelschleifer für Schleifscheiben Ø 125 mm

Ideal für Schneid-, Schleif- und Schrubarbeiten

Leistungsstarker Motor 1400 W - Verstellbare Geschwindigkeit

Rutschfester ergonomischer Griff für verbesserten Komfort und höhere Sicherheit

Flachkopf zum Arbeiten auf engem Raum

- Schutz gegen unbeabsichtigten Neustart
- Zusätzlicher Antivibrations-Handgriff, beidseitig positionierbar



4 m
1400W

- Aufnahmeleistung: 1400 W
- Spannung: 220-240 V / 50 Hz
- Durchmesser Schleifscheibe (im Lieferumfang nicht enthalten): 125/115 mm
- Drehzahl im Leerlauf: 3.000 - 10.000 U/min
- Bohrfutteraufnahme: M14
- Länge verwicklungssicheres Kabel: 4 m
- Gewicht: 2,5 kg

1956 230-2400W

☎ 019560230

€ 158,40
inkl. MwSt.

€ 132,00

Winkelschleifer für Schleifscheiben Ø 230 mm

Ideal für schwierige Schneid-, Schleif- und Schrubarbeiten

Leistungsstarker Motor 2400 W

Rutschfester ergonomischer Griff für verbesserten Komfort und höhere Sicherheit

- Schutz gegen unbeabsichtigten Neustart
- Sanftanlauf mit Anlaufstrombegrenzung
- Zusätzlicher Antivibrations-Handgriff, beidseitig positionierbar



4 m
2400W

- Aufnahmeleistung: 2400 W
- Spannung: 220-240 V / 50 Hz
- Durchmesser Schleifscheibe (im Lieferumfang nicht enthalten): 230 mm
- Drehzahl im Leerlauf: 6.500 U/min
- Bohrfutteraufnahme: M14
- Länge verwicklungssicheres Kabel: 4 m
- Gewicht: 5,8 kg

EINE ELEGANTE UND SCHLANKE FORM MIT LEICHTEREN LINIEN UND LEICHTER ZUM GREIFEN.

Die Kraft, Resistenz und Ergonomie des Beta Schlüssels erreichen noch höhere Werte, um den Benutzern den bestmöglichen Schlüssel in ihren Händen anzubieten. Der Herstellungsprozess findet in unseren Werken von Sovico und Sulmona statt und bedient sich der fortschrittlichsten Technologien hinsichtlich Automation und der erfahrensten Techniker.

ERGONOMIE

Das Polygonal-Auge ist um 15° geneigt, um die Hand zu schützen. Die Form wurde durch eine Senkform erreicht und nicht danach gebogen.

KRAFT

Doppelt so hohe Drehmomentwerte im Vergleich zu den Anforderungen der Norm ISO 1711.

RESISTENZ

Große Resistenz: Bei unsachgemäßem Gebrauch beginnt der Schlüssel sich zu verformen und bricht nicht auf gefährliche Weise.



42/S15

000421066

€ 174,96
inkl. MwSt.

€ 145,80

Ring-Maulschlüsselsatz, 15-teilig

6-7-8-10-11-12-13-14-17-19-22-24-27-30-32 mm



42/B9N

000421074

€ 82,08
inkl. MwSt.

€ 68,40

Ring-Maulschlüsselsatz, 9-teilig, in Werkzeugrolle aus strapazierfähigem Polyester

6-7-8-10-11-13-14-17-19 mm



55/B12N

000550164

€ 118,56
inkl. MwSt.

€ 98,80

Doppelmaulschlüsselsatz, 12-teilig, in Werkzeugrolle aus strapazierfähigem Polyester

6x7-8x9-10x11-12x13-14x15-16x17-18x19-20x22-21x23-24x26-25x28-30x32 mm



94/S6

000940050

€ 81,96
inkl. MwSt.

€ 68,30

Ringschlüsselsatz, 6-teilig, offen

8x10-10x11-11x13-12x14-17x19-19x22 mm



42Slim

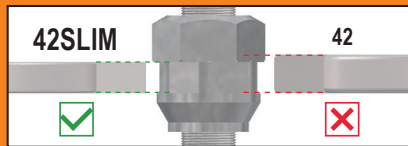

**IDEAL FÜR
ENGEN RAUM**

**DREHMOMENTWERTE
WEIT ÜBER
DER NORM**

Die Verringerung der Dicke um etwa 30%, ermöglicht ein Arbeiten auf engem Raum und dabei Performance und Leistungen, die weit über den von der Norm ISO 1711 festgelegten Anforderungen liegen.

Die anderen Eigenschaften des Schlüssels sind die gleichen des klassischen Ring-Maulschlüssels Beta 42: Hohe Beständigkeit, optimale Ergonomie, langer Rostschutz.

42SLIM/B8NI 000420478 € 86,52 inkl. MwSt. **€ 72,10**

Ring-Maulschlüsselsatz, 8-teilig, mit abgeflachtem Kopf, in Werkzeugrolle aus strapazierfähigem Polyester
Abgeflachter Kopf

10-11-12-13-14-15-17-19 mm



42SLIM/S11 000420471 € 102,96 inkl. MwSt. **€ 85,80**

Ring-Maulschlüsselsatz, mit abgeflachtem Kopf

8-10-11-12-13-14-15-16-17-18-19 mm



142SN/S13 001420263 € 273,84 inkl. MwSt. **€ 228,20**

Ring-Maulschlüsselsatz, 13-teilig, mit Knarre, gelenkig

7-8-9-10-11-12-13-14-15-16-17-18-19 mm



142/B9 001420069 € 165,48 inkl. MwSt. **€ 137,90**

Ring-Maulschlüsselsatz, 9-teilig, mit Umschaltknarre, in Tasche

8-10-11-12-13-14-15-17-19 mm



192/S2 001920070 € 50,52 inkl. MwSt. **€ 42,10**

Ringschlüsselsatz, 2-teilig, mit Umschaltknarre

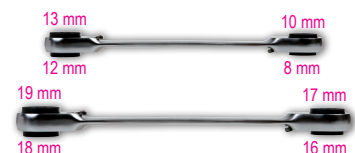

111E

DIE NEUEN VERSTELLBAREN EINMAULSCHLÜSSEL

15° abgewinkelter Kopf für das Handhaben selbst in schwierigsten Bereichen, wie unsere kultigen „42er“

Die neuen verstellbaren Einmaulschlüssel Beta 111E ermöglichen dank der über die mittige Rolle verstellbaren, beweglichen Backe das Verschrauben und Lösen von Muttern und Bolzen verschiedener Größen.

Aus legiertem Hochleistungsstahl für eine hohe mechanische Torsionsfestigkeit

Spezielle Hitzebehandlungen für eine hervorragende Verschleißfestigkeit



Doppelte Laserbeschriftung in mm/Zoll

Geringer Platzbedarf auch bei vollständig geöffnetem Backenkopf



Neu konzipierte Ergonomie mit 20 % weniger Gewicht

Loch am Griff zum Aufhängen



111E

Einmaulschlüssel, verstellbar, mit Messskala, verchromt

- Rechtsdrehung der Rolle



	L mm	L "	A max mm		€
111E 100	100	4	15	001110110	€ 20,28 inkl. MwSt. € 16,90
111E 150	150	6	24	001110115	€ 21,00 inkl. MwSt. € 17,50
111E 200	200	8	29	001110120	€ 25,68 inkl. MwSt. € 21,40
111E 250	250	10	34	001110125	€ 31,20 inkl. MwSt. € 26,00
111E 300	300	12	40	001110130	€ 41,28 inkl. MwSt. € 34,40
111E 380	380	15	45	001110138	€ 81,00 inkl. MwSt. € 67,50
111E 450	450	18	54	001110145	€ 134,52 inkl. MwSt. € 112,10
111E 600	600	24	62	001110160	€ 155,30 inkl. MwSt. € 186,36

96BP-CL/SC9

000961619

€ 40,92 inkl. MwSt.

€ 34,10

Sechskant-Stiftschlüsselsatz, 9-teilig, mit kugelförmigem Kopf, farbig

Ø mm	L mm
1,5	91
2	100
2,5	113
3	130
4	142
5	163
6	185
8	205
10	231

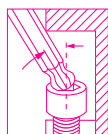

Extralange Ausführung!

97BTX-C/SC8

000971658

€ 66,60 inkl. MwSt.

€ 55,50

Stiftschlüsselsatz, 8-teilig, farbig, mit kugelförmigem Kopf, für Torx®-Schrauben

Ø mm	L mm
T9	80
T10	86
T15	90
T20	95
T25	100
T27	105
T30	114
T40	124



96T/S6

000960952

€ 57,24
inkl. MwSt. **€ 47,70**

**Sechskant-Stiftschlüssel
mit T-Griff, 6-teilig**

○ 2-2,5-3-4-5-6 mm



97TTX/S6

000970791

€ 69,60
inkl. MwSt. **€ 58,00**

**Stiftschlüsselsatz, 6-teilig, gebogen,
mit Griff für Torx®-Schrauben**

○ T10-T15-T20-T25-T30-T40



951TX/S6

009510866

€ 115,44
inkl. MwSt. **€ 96,20**

**Stiftschlüsselsatz, 6-teilig,
mit T-Griff, für Torx®-Schrauben**

○ T8-T10-T15-T20-T25-T30



951

Als dieser Schlüssel im Jahr 1980 entstand, stellte er eine Revolution dar. Der Schlüssel wurde zum Zweck der Bearbeitung an hochfesten Schrauben entwickelt, er bietet eine hohe Betätigungsgeschwindigkeit, Verbindungspräzision mit der Schraube und Einsatzflexibilität.

Der Sechskantführungsstab kann nach Bedarf reguliert werden. Die Sechskantenden sind kalibriert, um das höchst mögliche Drehmoment auf die Schraube zu übertragen. Die Länge des Stiels ermöglicht das Anbringen von hohen Drehmomenten an den Schrauben ohne eine übermäßige Kraftbeanspruchung. Dank der kontinuierlichen Fertigungsverbesserungen wird der Schlüssel heute einer Oberflächenbehandlung mittels Sandstrahlen ausgesetzt und die scharfkantigen Innensechskantenden ermöglichen eine bessere Verbindung bzw. Ansatz auch auf abgenutzten Schrauben. Die mit Laser durchgeführte Kennzeichnung erhöht die Widerstandsfähigkeit des Stiels.

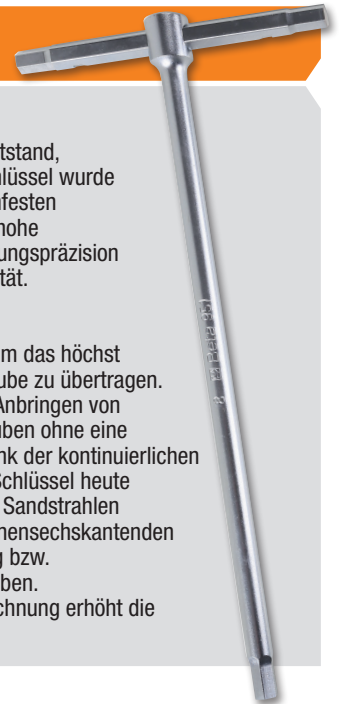

952

Die Zuverlässigkeit und die Präzision der Vorpositionierung ist der Schlüssel zum Erfolg dieses Schlüssels. Das Gelenk bewahrt auch im Laufe der Jahre seine Funktion, ohne jegliche Einstellung. Drehwinkel des Steckschlüssels 50°. Mögliche Nutzung mit 90° in fester Position. Betätigungsstange, die in der gewünschten Position auf der ganzen Länge angehalten werden kann. Dreifache Größenkennzeichnung am Kopf.



952/S7

009520074

€ 208,08
inkl. MwSt. **€ 173,40**

**Sechskant-Steckschlüsselsatz,
7-teilig, mit T-Griff**

○ 8-10-11-13-14-17-19 mm

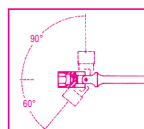

951/S6

009510687

€ 97,92
inkl. MwSt. **€ 81,60**

**Sechskant-Stiftschlüsselsatz,
6-teilig**

○ 2,5-3-4-5-6-8 mm

2,5÷6 mm



862F/A7 008620950

€ 41,40
inkl. MwSt. **€ 34,50**

Sortiment mit 7 Sechskant-Schraubendrehereinsätzen, magnetisch, mit Hülle im Taschenformat



862F 5,5-6-7-8-10-12-13 mm



1/4

7x

867/C52 008670901

€ 104,28
inkl. MwSt. **€ 86,90**

Sortiment bestehend aus 52 Schraubeinsätzen mit 10 mm Außensechskant und 2 Betätigungswerkzeugen im Kunststoffkasten



52x

250x170x70 mm

	867PE	4-5-6-7-8-10-12 mm
	867PE/L	4-5-6-7-8-10-12 mm
	867XZN	M5-M6-M8-M10-M12
	867XZN/L	M5-M6-M8-M10-M12
	867TX	T20-T25-T30-T40-T45-T50-T55
	867TX/L	T20-T25-T30-T40-T45-T50-T55
	867RTX	T20-T25-T30-T40-T45-T50-T55
	867RTX/L	T20-T25-T30-T40-T45-T50-T55
	867/1	10 mm - 3/8"
	867/2	10 mm - 1/2"

902R/C6 009020814

€ 87,60
inkl. MwSt. **€ 73,00**

6 Adapter für Steckschlüssel

170x100x35 mm

	900/16	1/4 - 3/8
	910/15	3/8 - 1/4
	910/16	3/8 - 1/2
	920/15	1/2 - 3/8
	920/16	1/2 - 3/4
	928/15	3/4 - 1/2



900/C13-5 009000953

€ 131,40
inkl. MwSt. **€ 109,50**

13 Sechskant-Steckschlüssel und 5 Betätigungswerkzeuge, im Blechkasten

18x



270x120x45 mm

	900	4-4,5-5-5,5-6-7-8-9-10-11-12-13-14 mm
	900/21	150 mm
	900/25	
	900BG/30	
	900/42	
	900/55	

910A/C16 009100936

€ 194,64
inkl. MwSt. **€ 162,20**

Sechskant-Steckschlüsselsatz 3/8" 16 Sechskant-Steckschlüssel und 5 Betätigungswerkzeuge im Blechkasten

21x



335x145x60 mm

	910A	6-7-8-9-10-11-12-13-14-15-16-17-18-19-21-22 mm
	910/21	125 mm
	910/22	250 mm
	910/25	
	910/42	
	910/55	

900/C39N 009000947 € 164,64 inkl. MwSt. **€ 137,20**

Sortiment bestehend aus 11 Sechskant-Steckschlüsseln, 21 Schraubeinsätzen und 7 Betätigungswerkzeuge, im Kunststoffkasten



1/4" 1/4

39x

150x97x53 mm

	900	5-5,5-6-7-8-9-10-11-12-13-14 mm	11
	900/20	50 mm	1
	900/20L	100 mm	1
	900/25		1
	900BG/30C	128 mm	1
	892/0	■ 1/4 - ● 1/4	1
	895/1	□ 1/4 - □ 1/4	1
	861LP	0,6x4,5-1,2x6,5-1,2x8 mm	3
	861PH	PH1-PH2-PH3	3
	861PZ	PZ1-PZ2-PZ3	3
	861PE	2,5-3-4-5-6 mm	5
	861RTX	T10-T15-T20-T25-T27-T30-T40	7
	900/55Z	126 mm	1

920A/C20X 009200950 € 259,08 inkl. MwSt. **€ 215,90**

Sechskant-Steckschlüsselsatz 1/2" 20 Sechskant-Steckschlüssel und 5 Betätigungswerkzeuge im Blechkasten

12"



26x

420x185x60 mm

	920A	10-11-12-13-14-15-16-17-18-19-20-21-22-23-24-26-27-28-30-32 mm
	920/21	125 mm
	920/22	255 mm
	920/25	
	920/42	
	920/55	

928A/C12 009280955 € 526,56 inkl. MwSt. **€ 438,80**

Sechskant-Steckschlüsselsatz 3/4" 12 Sechskant-Steckschlüssel und 5 Betätigungswerkzeuge im Blechkasten

3/4"



17x

530x220x80 mm

	928A	22-24-27-30-32-34-36-38-41-46-50-55 mm
	928/21	200 mm
	928/22	380 mm
	928/25	
	928/42	
	928/55	

929/C8 009290925 € 987,72 inkl. MwSt. **€ 823,10**

8 Sechskant-Steckschlüssel 1" und 5 Betätigungswerkzeuge im Blechkasten

1"



13x

560x290x120 mm

	929	46-50-55-60-65-70-75-80 mm
	929/15	□ 1" - ■ 3/4
	929/21	200 mm
	929/22	400 mm
	929/42	
	929/55	

900/55Z

009000882

€ 35,04
inkl. MwSt.

€ 29,20

Umschaltknarre mit Außenvierkantantrieb
1/4", 72-zahngig



15 ZÄHNE, DIE STETS
EINGERASTET SIND

L mm	Ø mm	A mm	■
126	25	23	1/4"

14" 3/8" 12" Umschaltknarre mit Außenvierkantantrieb

	L mm	Ø mm	A mm	■	g		€	€
900/55	125	25	18	1/4"	90	009000870	€ 35,04 inkl. MwSt.	€ 29,20
910/55	200	30	33	3/8"	240	009100882	€ 38,04 inkl. MwSt.	€ 31,70
920/55	275	40	43	1/2"	475	009200882	€ 45,84 inkl. MwSt.	€ 38,20
928/55	510	58	59	3/4"	1325	009280862	€ 131,04 inkl. MwSt.	€ 109,20

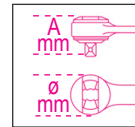

920/38

009200839

€ 65,76
inkl. MwSt.

€ 54,80

Gelenkgriff, Außenvierkant 1/2"
ausziehbar

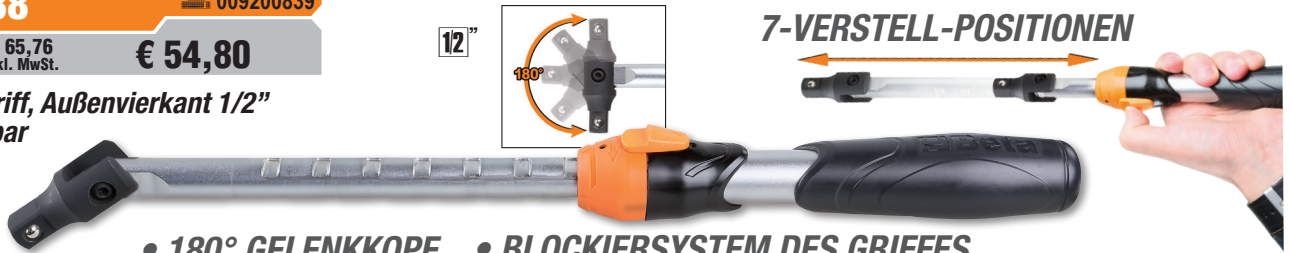

• 180° GELENKKOPF • BLOCKIERSYSTEM DES GRIFFES

7-VERSTELL-POSITIONEN

665

Mechanischer Drehmomentschlüssel
mit digitaler Anzeige und
Umschaltknarre zum rechts-
und linksgängigen Anziehen,
Anziehgenuauigkeit ±3%

SCHNELLE UND PRÄZISE DIGITALE
DREHMOMENTEINSTELLUNG

UNI EN 26789 ISO 6789



- Automatisches Ausschalten nach 10 Sek. unter der Schwelle des Mindestdrehmoments
- Das Erreichen des maximalen Anzugsmoments wird durch Blinken des Displays angezeigt
- Das Display bleibt mit dem eingestellten Drehmoment eingeschaltet
- Lesen des Drehmoments mit Dezimalziffer
- Spannungsversorgung mit 3V-Batterie (inbegriffen)

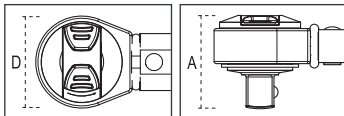

3/8" 12"



665/SW 006650100

€ 19,92
inkl. MwSt.

€ 16,60

Kalibriergerät

- Das Gerät ermöglicht die Kalibrierung der Schlüssel Serie 665 mit Zuhilfenahme der Drehmomentmessgeräte 680 und 682, ohne den Schlüssel demontieren zu müssen.
- Die Kalibrierung erfolgt an mehreren Punkten, um das nicht lineare Verhalten der Feder auszugleichen.
- Ausgestattet mit Micro-USB-Anschluss für eventuelle Firmware-Updates

	Nm	■	D (mm)	A (mm)	L (mm)	g		€	€
665/6	10÷60	3/8	30	33	335	655	006650006	€ 181,80 inkl. MwSt.	€ 151,50
665/10	20÷100	3/8	30	33	375	725	006650010	€ 183,00 inkl. MwSt.	€ 152,50
665/10X	20÷100	1/2	30	37	375	725	006650011	€ 186,60 inkl. MwSt.	€ 155,50
665/20	40÷200	1/2	40	43	470	995	006650020	€ 198,96 inkl. MwSt.	€ 165,80
665/30	60÷330	1/2	40	43	590	1260	006650030	€ 227,40 inkl. MwSt.	€ 189,50

599DGT-AN

72 12"

Elektronischer Drehmomentschlüssel mit
Drehmoment- und Winkelanzeige und
Umschaltknarre, zum rechts-
(Genauigkeit +/- 2%) und linksgängigen
(Genauigkeit +/- 3%) Anziehen

- Anzugsarten: Drehmoment, Winkel, Drehmoment/Winkel
- Doppelanzeige von Anzug und Sperre: Peak-/Track-Mode
- Das Erreichen des voreingestellten Drehmoments/Winkels wird durch Lichtsignale und ein intermittierendes Tonsignal angezeigt
- Speichern der Anzugsdaten (bis zu 1600 Werte)
- 9 voreinstellbare Drehmoment-/Winkelwerte
- Sicherheitsblockierung der Tasten
- Mögliche Verknüpfung des Schlüssels mit 16 Benutzern mittels Nutzer-ID
- Rückverfolgbarkeit der Anzugsdaten.

- Die Software ermöglicht das Speichern von Datum und Uhrzeit, Seriennummer des Werkzeugs, eingestelltem Anzugswert, erzieltm Wert und die Verknüpfung dieser Daten mit der Nutzer-ID
- Rutschfester Bimaterial-Griff
- Inklusiv: 2 AA Batterien - 1,5V, USB-Kabel und Software



UNI EN 26789 ISO 6789

	Nm mm	kgfm	lbf.in	■	L (mm)	g		€	€
599DGT-AN/20	40÷200	4÷20	30÷150	1/2	520	1,3	005990620	€ 610,80 inkl. MwSt.	€ 509,00



677/C



UNI EN 26789 ISO 6789

Drehmomentschlüssel mit Einfachknarre, für links- und rechtsgängigen Anzug Genauigkeit: ± 4% mit Kasten

Der Drehmomentschlüssel von Beta 677 eignet sich besonders bei schwierigen Einsätzen mit hohen Anzugsdrehmomenten. Der Auslösemechanismus weist den Bediener durch Biegen des Schlüssels am Drehpunkt um ca. 20° auf das Erreichen des eingestellten Drehmoments hin.



	Nm	kgfm	lbf.in	■	L (mm)	kg	📦	€
677/C600	120÷600	12÷60	100÷450	3/4"	1059	6,0	006770607	€ 816,00 inkl. MwSt. € 680,00
677/C800	200÷800	20÷80	150÷600	3/4"	1319	6,7	006770612	€ 843,60 inkl. MwSt. € 703,00
677/C1000	300÷1000	30÷100	200÷750	3/4"	1554	7,4	006770616	€ 896,40 inkl. MwSt. € 747,00
677/C1500	700÷1500	70÷150	500÷1000	3/4"	1869	9,6	006770621	€ 1.148,40 inkl. MwSt. € 957,00
677/CP2000	900÷2000	90÷200	700÷1500	3/4"	1940	12,75	006770721	€ 2.112,00 inkl. MwSt. € 1.760,00

666

1/4" 3/8" 1/2"

Drehmomentschlüssel für rechtsgängigen Anzug

Der Schlüssel, der nach dem Gebrauch nicht rückgestellt werden muss. 100 % made in Italy und ideal für das kontrollierte Anziehen von Schrauben und Bolzen. Der innovative Schlüssel Zero-Reset verfügt über eine Umschaltknarre für Rechtsanzug mit einer Anzugsgenauigkeit von ±3 %. Das Erreichen des eingestellten Drehmoments wird durch ein hör- und ertastbares mechanisches Klicken signalisiert.



ZERO-RESET-TECHNOLOGIE:

Dank leistungsfähigerer Werkstoffe und besserer Hitzebehandlungen von Feder- und Verstellsystemkomponenten ist es nicht mehr erforderlich, den Schlüssel am Ende des Gebrauchs zu entlasten bzw. zurückzustellen.

EINSTELLFREUNDLICH: Die Skaleneinteilung mit Nonius ermöglicht die Einstellung selbst kleinster Zwischenwerte bis hin zu einem Zehntel Nm.

BESSERE ABLESBARKEIT: Doppelte Skaleneinteilung in Nm für ein besseres und einfacheres Ablesen des Drehmoments.

	Nm	■		L (mm)	g	📦	€
666/2	5÷25	1/4	0,05	273	395	006660702	€ 175,56 inkl. MwSt. € 146,30
666/2X	5÷25	3/8	0,05	273	405	006660703	€ 175,56 inkl. MwSt. € 146,30
666/5	10÷50	3/8	0,25	342	680	006660705	€ 163,80 inkl. MwSt. € 136,50
666/10	20÷100	3/8	0,25	385	760	006660710	€ 163,80 inkl. MwSt. € 136,50
666/10X	20÷100	1/2	0,25	385	770	006660711	€ 168,48 inkl. MwSt. € 140,40
666/20	40÷200	1/2	0,25	471	1020	006660720	€ 178,80 inkl. MwSt. € 149,00
666/30	60÷300	1/2	1	600	1270	006660730	€ 205,92 inkl. MwSt. € 171,60

1169N/D4

011690024

€ 86,88
inkl. MwSt.

€ 72,40

Sortiment aus 1 Universalzange für geringen Kraftaufwand, 1 Zange mit langen halbrunden Backen, 1 Schneidzange, verchromt, und 1 Zange mit durchgestecktem Gelenkt, phosphatiert



1082 160 mm

1150 180 mm

1166 160 mm

1048N 250 mm

1169G/D3

011690073

€ 56,40
inkl. MwSt.

€ 47,00

Satz bestehend aus 3 verschiedenen Zangen: Universalzange, Spitzzange, Seitenschneider im Industrie-Finish



1082G 160 mm

1166G 160 mm

1150G 180 mm

1169GBM/D3

011690273

€ 71,64
inkl. MwSt.

€ 59,70

Sortiment aus 1 Universalzange, 1 Zange mit langen halbrunden Backen und 1 Schneidzange, Griffe aus Bimaterial, mit Industrie-Finish



1166GBM 160 mm

1082GBM 160 mm

1150GBM 180 mm



1048N/D3

010480923

€ 78,96
inkl. MwSt.

€ 65,80

Satz verstellbare Zangen, durchgestecktes Gelenk



1048N 175

1048N 250

1048N 300



1150HPC

011500618

€ 56,16
inkl. MwSt.

€ 46,80

Universal-Kraftzange HYPERCUT mit Schneiden aus Sinterstahl M2

- Der dezentrierte Stift ermöglicht es, dass der Drehpunkt näher am Schneidpunkt liegt. Dadurch wird eine bessere Hebelwirkung erzeugt.
- Die perfekte Ausrichtung der Backen und das ausgespitzte Profil garantieren ein sicheres Greifen, auch auf sehr engem Raum.
- Der Zangenkörper nutzt den zuverlässigen thermisch bearbeiteten Molybdän-Stahl, der flexibel und beständig ist, und einen sicheren Griff unter jeder Bedingung garantiert.

- **ABSOLUTE INNOVATION**
- **HOHE SCHNEIDKRAFT**

Mittlere Lebensdauer = der Schneiden	-73%
Schubspannung statische Prüfung (test ISO 5744) =	+127%
Härte der Stahlschneiden M2 =	65HRC



PATENTIERT

378

Rohrzangen, schwedisches Modell schmale Backen 45° gebogen

DIN 5234



	L mm	Ø mm	Ø max mm	kg	Icon	€
378 250	250	1/2" gas	21	0,5	003780025	€ 30,12 inkl. MwSt. € 25,10
378 320	320	1" gas	34	0,8	003780032	€ 39,72 inkl. MwSt. € 33,10
378 410	410	1 1/2" gas	49	1,4	003780041	€ 51,72 inkl. MwSt. € 43,10
378 550	550	2" gas	60	2,4	003780055	€ 84,60 inkl. MwSt. € 70,50
378 650	650	3" gas	90	4,3	003780065	€ 142,32 inkl. MwSt. € 118,60

1052

Gripzangen, verstellbar, konkave Backen

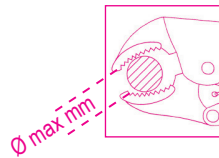

	L mm	Ø Max mm	g	Icon	€
1052/140	140	22	175	010520014	€ 20,40 inkl. MwSt. € 17,00
1052/190	190	36	360	010520019	€ 22,68 inkl. MwSt. € 18,90
1052/240	240	42	590	010520024	€ 24,84 inkl. MwSt. € 20,70

1256/C36-2

Icon 012560100

€ 53,16
inkl. MwSt.

€ 44,30

Bimaterial-Elektronikschraubendreher mit 36 austauschbaren 4 mm Bits und Magnetverlängerung



Icon 130x60x35 mm

	1256TX	⊖	T3-T4-T5-T6-T7-T8-T9-T10-T15
	1256RTX	⊕	T6-T7-T8-T9-T10
	1256LP	●	0,8-1,2-1,5-1,8-2-2,5-3-3,5-4 mm
	1256PE	○	0,7-0,9-1,3-1,5-2 mm
	1256PH	⊕	PH000-PH00-PH0-PH1
	1256PZ	⊕	PZ000-PZ00-PZ0-PZ1
	1256/20		
	1256/30		

1257LPH/S8

Icon 012570210

€ 51,48
inkl. MwSt.

€ 42,90

Elektronikschraubendrehersatz, 8-teilig, farbig in Kassette

1257PH ⊕ PH00-PH0-PH1

1257LP ● 0,4x2-0,4x2,5-0,5x3-0,6x3,5-0,8x4 mm



Icon 180x120x50mm



1009L/A

010090008

 € 28,08
inkl. MwSt.

€ 23,40
**Zange mit halbrunden Backen, extralang,
gerade, innengeriffelt, für besondere Einsätze**

 Griffe mit zweischichtigem
Überzug aus rutschfestem PVC

283 mm

1009L/B

010090009

 € 28,08
inkl. MwSt.

€ 23,40
**Zange mit halbrunden Backen, extralang,
um 45° gebogen, innengeriffelt,
für besondere Einsätze**

 Griffe mit zweischichtigem
Überzug aus rutschfestem PVC

273 mm

1009L/C

010090010

 € 29,28
inkl. MwSt.

€ 24,40
**Zange mit halbrunden Backen, extralang,
um 90° gebogen, innengeriffelt,
für besondere Einsätze**

 Griffe mit zweischichtigem
Überzug aus rutschfestem PVC

253 mm

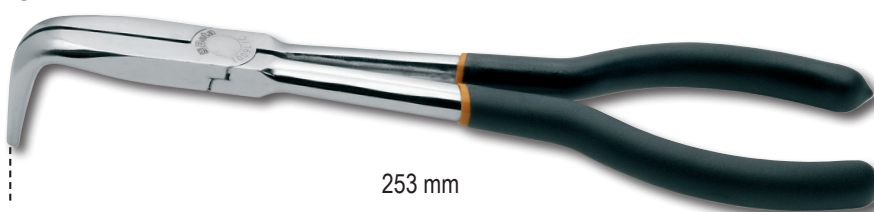
1031/S4

010310000

 € 84,96
inkl. MwSt.

€ 70,80
**Zangensatz für Sicherungsringe,
4-teilig**

 1034 170 mm
○ 19 + 60 mm

 1032 180 mm
○ 19 + 60 mm

 1038 175 mm
● 19 + 60 mm

 1036 175 mm
● 19 + 60 mm

Beta evox-E



1210E/GE

012100701

€ 137,04
inkl. MwSt.

€ 114,20

**Elektrischer Schraubendreher
Evox-E**



- Technische Daten:**
- Lithium-Batterie 3.7 V 2300 mAh
 - Maximales Anzugsdrehmoment im elektrischen Modus 1.2 Nm
 - **Über 1.000 Verschraubungen bei 1,2 Nm pro Ladezyklus**
 - **Drehzahl 250 U/min**
 - **Ausgezeichnete statische Festigkeit, widersteht bis 12 Nm** (manuelles Anziehen)
 - Sehr gute mechanische Festigkeit
 - Magnetischer 1/4-Zoll-Einsatzhalter
 - Mit allen standardisierten Schraubeinsätzen kompatibel

- Aufladbar über USB-C-Kabel (im Lieferumfang enthalten)
- USB-C-Buchse durch Schraubkappe geschützt
- Ringförmige Front-LEDs für bessere Sichtbarkeit der Arbeitsstelle
- Beim Laden zeigen fest leuchtende LEDs den vollen Ladezustand an
- Ergonomischer Griff, Nylon, inspiriert vom Schraubendreher Evox
- Integrierte, versiegelte Bedientasten
 - Bequeme Gürteltasche mit Schraubeinsatzfächern (6 verschiedene, Schraubeinsätze im Lieferumfang)

Beta evox

**DIE WEITERENTWICKLUNG DES
SCHRAUBENDREHERS!**



1203E/D8P

012031018

€ 32,16
inkl. MwSt.

€ 26,80

Schraubendrehersatz, 8-teilig

- 1201E ● 2,5x50-3x75-4x100-5,5x100-6,5x150 mm
1202E ⊕ PH0x60-PH1x80-PH2x100 mm



1207E/TX-S13

012071213

€ 86,76
inkl. MwSt.

€ 72,30

Schraubendrehersatz, 7-teilig

- 1207E/TX ⊙ T5-T6-T7-T8-T9-T10-T15
T20-T25-T27-T30-T40-T45



1243LP/D6

012430016

€ 83,76
inkl. MwSt.

€ 69,80

**Schraubendrehersatz, 6-teilig,
mit Stahlkopf, für Schlitzschrauben**

- 1241 5,5x100 - 6,5x125 - 8x150 -
10x175 - 12x200 - 14x250 mm



1293/D8

012930403

€ 63,84
inkl. MwSt.

€ 53,20

Schraubendrehersatz, 8-teilig

- 1290 ● 3x75-4x100-5,5x150-6,5x150 mm
1292 ⊕ PH0x60-PH1x80- PH2x100 mm



1297TX/D6

012970409

€ 68,64
inkl. MwSt.

€ 57,20

Schraubendrehersatz, 8-teilig

- ⊙ T10-T15-T20-T25-T27-T30



1498BC/12

014980040

€ 271,92
inkl. MwSt.

€ 226,60

Multifunktions-Startgerät, 12V, tragbar

Standardzubehör:

- Schutzhülle
- Kabel mit Starterklemmen
- USB-Anschlüsse zur Aufladung elektronischer Geräte
- LED-Batterieladezustandsanzeige
- USB- und USB-C-Kabel
- Netzteil
- Multifunktions-LED-Lampe

40 mm
100 mm
225 mm



1500A

Starthilfestrom	600A
Anlassspitzenstrom	1500A
Batterietyp	4 Zellen LifePo4
Batteriekapazität	25000mAh



ELEKTRONISCHE BATTERIELADEGERÄTE

- Ermöglichen das Aufladen und die Aufrechterhaltung aller Batterietypen
- Automatischer mehrphasiger Ladezyklus
- Schutz gegen Polaritätsumkehrung und Kurzschluss

1498/4A

014980104

€ 115,20
inkl. MwSt.

€ 96,00



Pb Wet, Gel Dry, Agm

1498/2A

1498/4A

1498/8A

Versorgungsspannung:	220V-240V	220V-240V	220V-240V
Frequenz:	50-60 Hz	50-60 Hz	50-60 Hz
Nennstrom (min-max):	1 Amp	1-4 Amp	2-8 Amp
Batteriespannung:	12V	6V/12V	12V
Batteriekapazität:	2Ah-40Ah	4Ah-80Ah	5Ah-160Ah
Schutzgrad:	IP65	IP65	IP65
Batterietyp	Lithium Wet-Gel Dry-AGM	Wet-Gel Dry-AGM	Wet-Gel Dry-AGM

1498/2A

014980102

€ 95,88
inkl. MwSt.

€ 79,90



LiFePO4 LITHIUM

Pb Wet, Gel Dry, Agm

1498/8A

014980108

€ 163,20
inkl. MwSt.

€ 136,00



Pb Wet, Gel Dry, Agm

1498/25A

014980125

€ 432,00
inkl. MwSt.

€ 360,00

25A



Pb Wet, Gel Dry, Agm
LiFePO4 LITHIUM



Elektronisches

Multifunktions-Batterieladegerät, 12-24V

Eigenschaften:

- Hintergrundbeleuchtetes Display
- Max. Dauerladestrom: 25A
- Laden und Erhaltungsladen
- Schutz vor Polaritätswechseln und Kurzschlüssen
- 9 Aufladephasen
- Floating System
- Funktion SHOW ROOM (13,8V - 21A)
- Funktion SUPPLY (14V - 21A)
- Funktion Memory Saver (13,8V - 21A)
- Batterie-Recovery-Funktion
- Klemmenhalter
- Befestigungshaken, zurückklappbar
- Einschließlich Zubehör: Kabel mit Klemmen



Technische Daten:

- Spannungsversorgung: 220-240V
- Leistung: 390W
- Ladestrom: 5-25A
- Batterietyp: Agm - Wet - Lithium (LiFePo4)
- Ladekapazität: 5-550Ah
- Erhaltungskapazität: 5-800Ah
- Ausgangsspannung: 12-24V
- Batterie Mindestspannung: 0,8V
- Schutzgrad: IP20



1760/IR500 017600350 € 123,12 inkl. MwSt. € **102,60**

Infrarot-Digitalthermometer mit doppeltem Laserpoint



MESSBEREICH BIS ZU 500 GRAD

TECHNISCHE DATEN
 Temperaturmessbereich: -50 ÷ 500 °C (-22 ÷ 932 °F)
 Displayauflösung: 0,1 °C (0,1 °F)
 Emissionsgrad regulierbar: 0,1 ÷ 1
 Messgenauigkeit: -50 ÷ 20 °C (+/- 3 °C); 20 ÷ 500 °C (+/-2% oder 2 °C)
 Optische Auflösung (D:S): 12:1
 Selbstabschaltung: etwa 10 Sekunden
 Betriebstemperatur: 0 ÷ 50 °C
 Lagerungstemperatur: -20 ÷ 60 °C
 Stromversorgung: 1 9V-Batterie

1760/IR1000 017600400 € 203,40 inkl. MwSt. € **169,50**

Infrarot-Digitalthermometer mit doppeltem Laserpoint



MESSBEREICH BIS ZU 1000 GRAD

TECHNISCHE DATEN
 Temperaturmessbereich: -50 ÷ 1000 °C (-58 ÷ 1832 °F)
 Displayauflösung: 0,1 °C (0,1 °F)
 Emissionsgrad regulierbar: 0,1 ÷ 1
 Messgenauigkeit: -50 ÷ 20 °C (+/- 3,5 °C); 20 ÷ 300 °C (+/-1% oder 1 °C); 300 ÷ 1000 °C (+/-1,5%)
 Optische Auflösung (D:S): 20:1
 Betriebstemperatur: 0 ÷ 50 °C
 Lagerungstemperatur: -10 ÷ 60 °C
 Stromversorgung: 2 1,5V-Batterien (Typ AAA)

1760PA/AC-DC 017600000 € 273,48 inkl. MwSt. € **227,90**

Stromzange und Mehrzweck-Digitalmultimeter

A: AC/DC
 V: AC/DC

DURCHFÜHRBARE MESSUNGEN
 Spannung DC: 0.1mV ÷ 600V
 Spannung AC: 0.1mV ÷ 600V
 Strom AC: 0.01A ÷ 1000A
 Strom DC: 0.01A ÷ 1000A
 Widerstand: 0.1Ω ÷ 40MΩ
 Kapazität: 0.001nF ÷ 40 μF
 Frequenz: 0.001kHz ÷ 4kHz
 Temperatur: -40°C ÷ 1000 °C
 -40°F ÷ 1832°F

1000A



1760B 017600012 € 133,92 inkl. MwSt. € **111,60**

Mehrzweck-Digitalmultimeter

A: AC/DC
 V: AC/DC



DURCHFÜHRBARE MESSUNGEN
 Spannung DC: 200 mV-2/20/200/1000V
 Spannung AC: 2-20/200/700V
 Strom DC: 2/20/200 mA-20 A
 Strom AC: 2/200 mA- 20 A
 Widerstand: 200Ω - 2/20/200 kΩ - 2/20 MΩ
 Kapazität: 2/20/200 nF - 2/200 μF
 Temperatur: -20° + 1000°C/ -4 °F ~ +2000°F
 Frequenz: 20kHz
 Stromversorgung: 1 9V-Batterie (mitgeliefert)



1360/KP3 013600503 € 68,16 inkl. MwSt. € **56,80**

Hämmer mit Kugelkopf und spitzem Stift plus Punze aus Kunststoff

Inhalt des Kit:

- 1 Hammer 210 g mit Kopf Ø 30 mm
- 1 Hammer 290 g mit Kopf Ø 40 mm
- 1 Punze 75 g mit Spitze 5 mm

KEINE BESCHÄDIGUNGEN DER LACKIERTEN OBERFLÄCHEN



1760S 017600022 € 70,80 inkl. MwSt. € **59,00**

Kompakter Digitalmultimeter

Eigenschaften:

- Schutz: IP40
- Auto-Range-Funktion
- Großes Display zur Sofortablesung, blaue Hintergrundbeleuchtung
- Selbstabschaltung
- Anzeige Batterie leer
- In weichem Schutzetui
- CAT III 600V
- Effektivwertmessung TRUE RMS

Durchführbare Messungen:
 DC-Spannung: 200 mV-2/20/200/600V
 AC-Spannung: 100/600V
 DC-Strom: 200 mA-10 A
 AC-Strom: 0,01-10 A
 Widerstand: 200Ω - 2/20/200 kΩ - 2 MΩ
 Diodentest: 0.4 ÷ 0.7
 Stromversorgung: 2 1,5V-Batterien: 2 1,5V-Batterien, Typ AAA
 305 g
 153x75x42 mm



1366SH

013660400

€ 1.598,40
inkl. MwSt.

€ 1.332,00



Multifunktionsspotter für Karosseriereparaturen

- Mikroprozessor zur Verwaltung der Schweißparameter
- Schweißzyklusstart durch Kontakt und manuell
- Einstellung der automatischen Punktschweißzeit möglich
- Pistole mit Schnellkupplung und 2,2 m Erdungskabel mit:
 - Zubehörsatz Ausbeulhammer
 - Kopf für 3-Punkt-Ausbeulscheibe
 - 10 Stück 3-Punkt-Ausbeulscheiben
 - Kohleelektrode
 - Elektrode zum Ausbeulen

Stromversorgung	230V
Leistung 50 %	2,5 KVA
Spitzenleistung	13 KVA
Amp. Out.	2850 (2%) A
Max. Amp Out	3200 A



1366SH/C

013660410

€ 306,00
inkl. MwSt.

€ 255,00

Laufwagen für Spotter Art. 1366SH



1361/C12

013610012

€ 99,84
inkl. MwSt.

€ 83,20

Teflon®-Spitzensatz für Karosserie

BESCHÄDIGT NICHT DEN LACK

275x160x57 mm



1366/K5

013660010

€ 193,08
inkl. MwSt.

€ 160,90

Pneumatischer Beulenzieher mit Schlaggewicht 1,1 kg

- Im Kit enthalten:
- 1 Saugnapf Ø 75 mm
 - 1 Saugnapf Ø 100 mm
 - 1 Saugnapf Ø 125 mm
 - 1 Haken

610x240x90 mm



SAUGNAPF MIT EXTREM FESTEN HALT

1366A

013660200

€ 69,00
inkl. MwSt.

€ 57,50

Dellenentfernerwerkzeug mit 19 Zugknöpfen aus Kunststoff

Ideal für:

- Hageldellen
- Durch Autotüren verursachte Dellen
- Kleine Dellen allgemein



1361/K9

013610030

€ 251,40
inkl. MwSt.

€ 209,50

Kit 8 Hebel für Beulenzieher

Kitinhalt:

- Hebel mit rundem Kugelkopf, Ø 31 mm, Länge 110 cm
- Hebel mit Spitze, Länge 62 cm
- Hebel mit Walschwanzspitze, Länge 112 cm
- Hebel mit Hakenspitze, Länge 27 cm
- Hebel mit rundem, flachem Kopf, Länge 50 cm
- Hebel mit rundem Kugelkopf, Ø 19 mm, Länge 52 cm
- Hebel mit Walschwanzkopf, Länge 27 cm
- Hebel mit abgerundetem Walschwanzkopf, Länge 28 cm
- Stofftasche mit Griffen

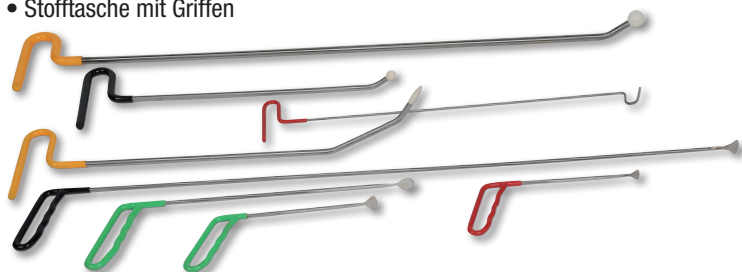

1366/KF

013660205

€ 25,20
inkl. MwSt.

€ 21,00

Kit 19 Zugknöpfe aus Kunststoff für Artikel 1366A



2254K

022540101

€ 23,04
inkl. MwSt.

€ 19,20

Schutz für Sitz, Lenkrad und Knauf des Schalthebels, widerverwendbar

Geeignet für den Großteil von Sitzen, Lenkrädern und Schalthebelknäufen von Fahrzeugen



2254F

022540150

€ 66,12
inkl. MwSt.

€ 55,10

Schutzabdeckung für Arbeiten am Frontbereich des PKW's mit Öffnungen am Bereich der Scheinwerfer und dem Kühler

- Wasserdicht
- Öl- und fettbeständig
- Befestigung mittels Schnürriemen
- Material: 98% Polyamid/ Nylon, 2% Polyurethan



2254T

022540047

€ 22,68
inkl. MwSt.

€ 18,90

Knieschutz-Matte Aus rutschfestem EVA-Schaum

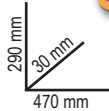

2254C

022540200

€ 38,52
inkl. MwSt.

€ 32,10

Kotflügelschoner mit 4-Saugnapfen auf der oberen Seite



1768

017680010

€ 148,80
inkl. MwSt.

€ 124,00

Plattform aus Aluminium

Mit rutschfestem Material beschichtete Oberfläche
Max. Tragfähigkeit: 200 kg

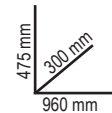

2250-0

022500011

€ 93,60
inkl. MwSt.

€ 78,00

Drehhocker mit Aufbewahrungsschale

- Runder drehbarer Sitz
- Höhenverstellung durch Gaskolben (410÷530 mm)
- 5 Lenkrollen

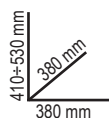

2 Aufbewahrungsschalen für Kleinteile/Werkzeuge, davon ist eine höhenverstellbar

1850D

018500018

€ 100,08
inkl. MwSt.

€ 83,40

Heißluftfön, 3-stufig



1800W

- Pos. I 250 l/min 50 °C
- Pos. II 250 l/min 400 °C
- Pos. III 500 l/min 550 °C



L mm	H mm	W	°C	V	l/min
255	210	1800	50-550	220/240	250/500

1740B 330 017400330

€ 66,48
inkl. MwSt. **€ 55,40**

Nietzange, Kraftmodell, kompakt

- Für eine grössere Kompaktheit und praktische Gebrauchseigenschaften
- 3 Spannbacken blockieren die Niete und garantieren einen perfekten Halt.
- Einstellbares Mundstück zum Ziehen der Niete von 2 bis 5 Armbewegungen.



2,4÷6,4 mm
Stahl Nieten



L 330 mm

1741U 017410450

€ 35,64
inkl. MwSt. **€ 29,70**

Nietzange, ultrakompakt, mit Krafteinstellung



L 200 mm



3 SPANNBACKEN:
BESSERER HALT
DER NIETE

1741B 017410000

€ 32,28
inkl. MwSt. **€ 26,90**

Nietzange, komplett mit vier austauschbaren Mundstücken für Niete

2,4÷5 mm
Stahl Nieten



L 250 mm

1740AN 017400103

€ 94,56
inkl. MwSt. **€ 78,80**

Nietzange, Kraftmodell, komplett mit 5 austauschbaren Mundstücken

- Komplett mit Nietensammelbehälter



L 525 mm

1741B/C5 017410025

€ 111,12
inkl. MwSt. **€ 92,60**

Sortiment mit Nietzange Art. 1741B und 700 Aluminiumnieten, im Blechkasten



415x155x60 mm

N.	Ø (mm)	L (mm)
200	3,0	6
200	3,2	8
100	4,0	10
100	4,0	12
100	4,8	12

1742N/C4 017420006

€ 239,76
inkl. MwSt. **€ 199,80**

Sortiment mit Nietzange und 400 Gewindeeinsätze aus Stahl, im Blechkasten



415x155x60 mm

N.	M	Ø (mm)	L (mm)
100	3	5	11
100	4	6	11
100	5	7	13
100	6	9	17

1742AN/C

017420106

€ 393,84
inkl. MwSt.

€ 328,20

420x240x80 mm

Sortiment mit Nietzange Art. 1742AN und 80 Gewindeeinsätzen aus Stahl



1479ML/S3

014790603

€ 8,64
inkl. MwSt.

€ 7,20

Satz mit 3 Multifunktions-Abziehhebel aus Kunststoffmaterial



437P

004370003

€ 36,60
inkl. MwSt.

€ 30,50

Gewindefräser, zur Wiederherstellung von Innen- und Außengewinden, rechts- und linksläufig P 0,80÷3,00 mm



1749A

017490010

€ 33,24
inkl. MwSt.

€ 27,70

Pistole für Dichtungsmasse, Profi-Modell, Aluminiumrohr



1750

017500500

€ 32,88
inkl. MwSt.

€ 27,40

Hebelfettpressen



550 BAR

1750M3

017500003

€ 22,68
inkl. MwSt.

€ 18,90

Mini-Fettpresse mit 3 Düsen

Praktisch und kompakt!
• Mit drei auswechselbaren Düsen: 0.7 - 1.0 - 1.4 mm
• Besonders geeignet zur Schmierung von Druckluftwerkzeugen
• Nutzbar mit losem Fett



85 cc

1758B-1,6

017580033

€ 33,48
inkl. MwSt.

€ 27,90

Trichter mit Rückschlagventil, 1600 ml, mit Schnellkupplungen

Schnellkupplungen für Fahrzeuge der VAG Gruppe



1758B

017580030

€ 28,56
inkl. MwSt.

€ 23,80

Trichter mit Rückschlagventil mit Schnellkupplungen

Besonders geeignet für Fahrzeuge der Gruppe VAG



1898/M

018980930

€ 12,48
inkl. MwSt.

€ 10,40

Druckzerstäuber mit 2-l-Tank

- Verstellbare Düse für Linear- oder Sprühstrahl
- Messskala: 0,5 l - 1 l - 1,5 l - 2 l
- Verriegelungshebel für kontinuierlichen Strahl
- Nicht verwendbar mit Kohlenwasserstoffen



1758R

Gefäße für Flüssigkeiten



	L	017580203	€
1758R/3	3	017580203	€ 13,92 inkl. MwSt. € 11,60
1758R/5	5	017580205	€ 17,16 inkl. MwSt. € 14,30

1878 8

018780008

€ 12,84
inkl. MwSt.

€ 10,70

Flüssigkeits-Auffangbehälter

- Höhe geeignet für Motorräder
- Maximales Fassungsvermögen: 8 l



8 L

Liter	H mm
8	110

1756G

017560615

€ 100,56
inkl. MwSt.

€ 83,80

Dieselspritze Fassungsvermögen 1,5 l

Verwendbar für:

- Befüllen Dieselfilter
- Befüllen Tank Cerina Dieseladditiv

Im Satz inbegriffen:

- 2 Leitungen mit Schnellanschlüssen für Dieselleitungsverbindung
- 2 Steck-Schnellanschlüsse aus Metall
- 1 konischer Adapter für Gummileitungen



1500 ml

1756C

017560502

€ 26,64
inkl. MwSt.

€ 22,20

Ölspritze 200 ml aus Polypropylen

- Auch für Bremsflüssigkeit geeignet
- Betriebstemperatur von 0 - 50 °C
- NICHT geeignet für Kraftstoffe
- Doppelte Dichtung aus EPDM

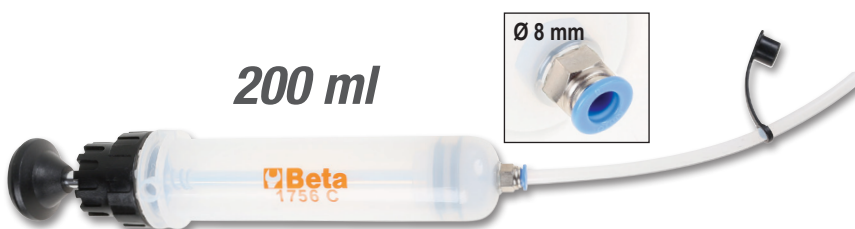

200 ml

Ø 8 mm

1756D

017560515

€ 60,84
inkl. MwSt.

€ 50,70

Ölspritze 1500 ml aus Polypropylen

- Doppelte Dichtung aus NBR
- Betriebstemperatur von 0 - 50 °C
- NICHT geeignet für Kraftstoffe



1500 ml

AUS → EIN

1493H

014930077

€ 24,60
inkl. MwSt.

€ 20,50

38"12"

**Selbstspannender Öffilterschlüssel,
rechts- und linksgängig, 3-armig**

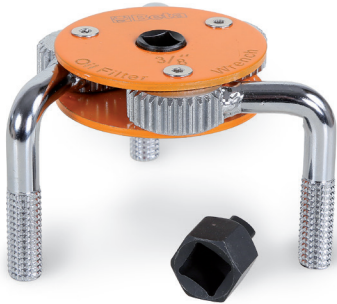

Ø mm	H mm
72÷127	62

1497BS

014970190

€ 19,20
inkl. MwSt.

€ 16,00

**Zange mit geraden, dünnen
Backen zum Aus-/Abziehen
von Relais und Sicherungen**

Die langen und äußerst dünnen Backen ermöglichen das Aus-/Abziehen von Relais und Sicherungen in engen Räumen

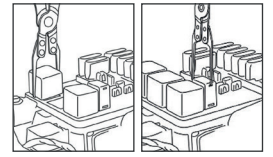

L mm	L1 mm	A mm
230	45	14



960VTC

009600261

€ 230,52
inkl. MwSt.

€ 192,10

**Prüfgerät für Zylinderdichtigkeit
an Benzinmotoren**

Nach dem Einführen von Druckluft in den Zylinder kann anhand des Manometers überprüft werden, ob die Kompression eventuell nachlässt

Mitgelieferte Fittings:
M10 - M12 - M14 - M14 lang



2,3 kg

373x295x71 mm

1105/C10T

011050250

€ 135,36
inkl. MwSt.

€ 112,80

**Sortiment mit 10 Lochseisen, mit Ø 3 bis 20 mm
und 1 Betätigungswerkzeug**



135x92x32 mm

1531/C7

015310107

€ 588,12
inkl. MwSt.

€ 490,10

**Satz zum Entfernen des Innenrings
des Radlagers aus der Nabe**

Abmessungen:

- 1 Zange Ø 40÷45 mm
- 1 Zange Ø 45÷51 mm
- 1 Zange Ø 50÷55 mm
- 1 Zange Ø 55÷61 mm

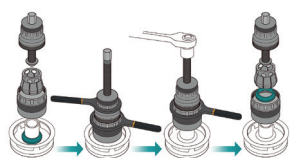

390x315x96 mm

4,3 kg

1462/EI

014620240

€ 522,00
inkl. MwSt.

€ 435,00

**Universal-Vibrationswerkzeug zum
Abziehen der Injektoren**

BAUTEILE

- 1 Adapter für Schrägbuchse
- 1 Schrägadapter
- 1 Adapter für rechtwinklige Buchse
- 2 Schrauben
- 1 Pneumatikventil

2,2 kg





Beta
WELDING
by HELVI

1860BH

Inverterschweißgerät mit Gleichstromausgang (DC) zum MMA-Schweißen mit Rutil-, basischen und Edelstahl-Elektroden
Kompakt und transportfreundlich
Arcforce-, Hotstart-, Anti-Sticking- und Thermostatfunktionen



Geliefert mit
16mm² Kabeln



1860BH/120A 018600121

€ 313,20
inkl. MwSt. **€ 261,00**



1860BH/160A 018600161

€ 404,40
inkl. MwSt. **€ 337,00**



1860BH/200A 018600201

€ 445,20
inkl. MwSt. **€ 371,00**

Regelstrom	10÷120A	10÷160A	10÷200A
Versorgungsspannung	1x230V	1x230V	1x230V
Nutzungsfaktor (40 °C)	25% - 120 A 50% - 80 A 100% - 60 A	25% - 160 A 60% - 100 A 100% - 80 A	25% - 200 A 60% - 130 A 100% - 100 A
Schutzart	IP22S	IP22S	IP22S
Verwendbare Elektroden	Ø 1.6 - 3.2 mm Rutil, basisch, Edelstahl, Guss usw.	Ø 1.6 - 4 mm Rutil, basisch, Edelstahl, Guss usw.	Ø 1.6 - 4 mm Rutil, basisch, Edelstahl, Guss usw.
Abmessungen	290x120x210 mm	290x120x210 mm	290x120x210 mm
Gewicht	3,5 kg	3,7 kg	3,9 kg

SONDERAKTION

SCHWEISSSET AKTION

SCHWEISSGERÄT 160A + LCD SCHWEISSSCHIRM

1860BH/160A-K2 018600691

€ 526,80
inkl. MwSt.

€ 439,00

Inverterschweißgerät zum MMA-Schweißen



Lcd-schweissmaske mit automatischer verdunkelung



Regelstrom	10÷160A
Versorgungsspannung	1x230V
Nutzungsfaktor (40 °C)	25% - 160 A 60% - 100 A 100% - 80 A
Schutzart	IP22S
Verwendbare Elektroden	Ø 1.6 - 4 mm Rutil, basisch, Edelstahl, Guss usw.
Abmessungen	290x120x210 mm
Gewicht	3,7 kg

Mit 25-mm²-Kabeln



1827F

018270200

€ 124,80
inkl. MwSt.

€ 104,00

Butangas-Lötkolben

- 35g Behälter
- Drei auswechselbare Düsen 550 °C; 1000 °C und 1300 °C
- Geliefert mit Ständer in Hartschalenkoffer



Auffüllung durch handelsübliches Butan Gas, separat erhältlich!



**ZUM ANWÄRMEN
VON KUNSTSTOFF
UND METALLTEILEN**

7042LCD

070420001

€ 152,40
inkl. MwSt.

€ 127,00

**Lcd-schweissmaske
mit automatischer verdunkelung**

für Elektrodenschweißen,
MIG/MAG; TIG und Plasmaschweißen.
Stromversorgung mit Solarzellen und
Lithium-Batterien für eine hervorragende
Leistungsdauer des LCD-Filters.

- Sichtfeld 98x43 mm
- Verdunklungsstufe DIN 9-13 mit Außenverstellung
- UV/IR-Schutz
- Verdunklungszeit 1/25000 s
- Aufhellzeit 0.25-1s
- Empfindlichkeit und Verzug der Verdunklung einstellbar
- Automatisches Ein- und Ausschalten
- Optimierte Form für ein problemloses Atmen bei abgesenktem Schutzschild
- Schleifmodus



7042LCD/RV

070420101

€ 2,52
inkl. MwSt.

€ 2,10

Kratzschutzglas für Art. 7042LCD

7042LCD/RV-INT

070420102

€ 2,28
inkl. MwSt.

€ 1,90

Kratzschutzglas für Art. 7042LCD

962

Montierhebel



L mm	A mm	Art.	€
300	21	009620003	€ 18,60 inkl. MwSt. € 15,50
400	25	009620004	€ 21,84 inkl. MwSt. € 18,20
500	27	009620005	€ 29,28 inkl. MwSt. € 24,40
600	27	009620006	€ 37,68 inkl. MwSt. € 31,40

963

009630001

€ 28,80
inkl. MwSt.

€ 24,00

L mm
400

Hebeleisen, gerade



964

009640001

€ 26,04
inkl. MwSt.

€ 21,70

L mm
400

Hebeleisen, gebogen



988/K4

009880104

€ 21,12
inkl. MwSt.

€ 17,60

Meißelsatz, 4-teilig, aus kratzfestem Kunststoff

- Besonders geeignet zum Entfernen von Wuchtgewichten an Leichtmetallfelgen
- Mit drei Schneidkanten für einen vielseitigen Gebrauch



1950BZK

019500078

€ 265,08
inkl. MwSt.

€ 220,90



Reifenwulstsitzer

- Dank dem Nebengriff mit Druckknopf wird das Werkzeug beim Gebrauch immer in der Hand gehalten
- Tankinhalt: 18 l
- Betriebsdruck: 3-8 bar
- Höchstdruck Tank: 16 bar
- Sicherheitsüberdruckventil
- Manometer mit Messskala
- Stützen aus Kunststoff, um Reifenbeschädigungen zu vermeiden



TANKINHALT:
18 L

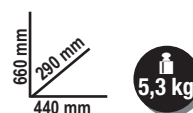

3035

030350100

€ 799,20
inkl. MwSt.

€ 666,00

Reifenwagen

- Zum mühelosen Transport von Reifen mit Durchmesser bis zu 980 mm
- Der robuste Rahmen ermöglicht das einfache Handling der Reifen, ohne deren Gewicht zu tragen
- Verwendbar als Ablagefläche, aufgrund der waagrecht arretierten Position
- 2 Räder Ø 260 mm
- 2 Räder Ø 125 mm
- Max. tragbare Höhe 1,60 m
- Max. Tragfähigkeit 200 kg
- In 2 Positionen arretierbare Gabeln: erste Position max. Öffnung 880 mm zweite Position max. Öffnung 980 mm



5 mm

3036

030360063

€ 105,12
inkl. MwSt.

€ 87,60

Grundgestell für Radrangierhilfe

Nicht markierende Gummiräder



Ø 630 mm

437U/09

004370550

€ 266,16
inkl. MwSt.

€ 221,80

Werkzeugsortiment zur Behebung von Gewindebeschädigungen

- M5X0,8
- M6X1,0
- M8X1,25
- M10X1,5
- M12X1,75



370x230x55 mm

1438 EVO

014380011

€ 185,88
inkl. MwSt.

€ 154,90

Universalsatz für Kupplungszentrierung

Der Satz umfasst:

- Zentrierhülse auf Schwungrad
- Ø 10-12-14-15-16-17-19-25-27-30 mm
- 1 Zentrierer Kupplungsdeckel
- 2 Zentrierkegel
- Kupplungsscheibe
- 3 Gewinde-Führungsbolzen
- 2 Dehnzentrierer
- Ø 15÷19 mm
- Ø 20÷27 mm



KOMPONENTEN VOLLSTÄNDIG AUS METALL

290x200x60 mm

1479

014790001

€ 19,80
inkl. MwSt.

€ 16,50

Spezialwerkzeug zum Entfernen von Befestigungsclips



1481PL/S3

014810200

€ 58,68
inkl. MwSt.

€ 48,90

Satz mit 3 Kunststoffzangen für Leitungs- und Muffenverschlüsse

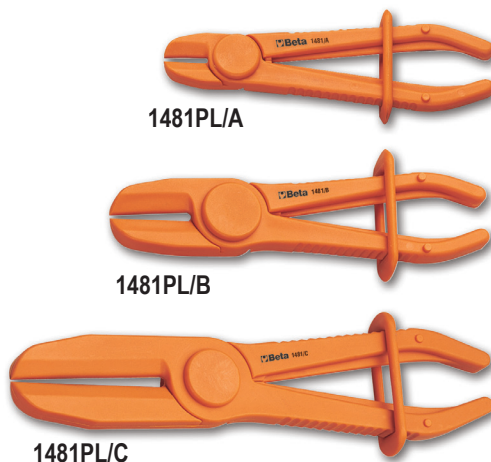

1481PL/A

1481PL/B

1481PL/C



	Ø mm
1481PL-A	8÷15
1481PL-B	15÷25

1497/C23

014970200

€ 173,88
inkl. MwSt.

€ 144,90

Werkzeugsortiment, 23teilig, für Entriegelung elektrische Steckverbinder



440x250x70 mm

1712E

Magnetheber, flexibel



	L (mm)	D (mm)	F (kg)		€
1712E/1	420	7,5	0,5	017120011	€ 24,36 inkl. MwSt. € 20,30
1712E/2	530	7,5	1,8	017120012	€ 31,20 inkl. MwSt. € 26,00

1488-1488L

Ölfilterschlüssel
mit Doppelkette
und Gelenk

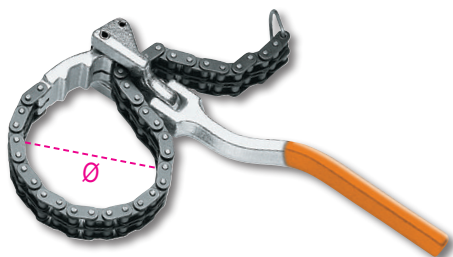

	∅ mm		€
1488	60÷110	014880001	€ 70,92 inkl. MwSt. € 59,10
1488L	60÷160	014880050	€ 78,24 inkl. MwSt. € 65,20

1490

Spannschlüssel
für Ölfiltergehäuse

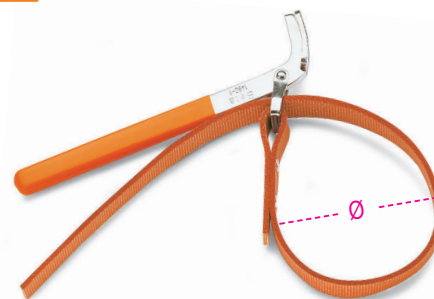

	∅ max mm		€
1490/1	160	014900001	€ 28,80 inkl. MwSt. € 24,00
1490/2	240	014900002	€ 30,96 inkl. MwSt. € 25,80

1556/1A

015560101

€ 181,08
inkl. MwSt.

€ 150,90

Federspanner

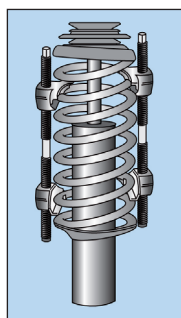
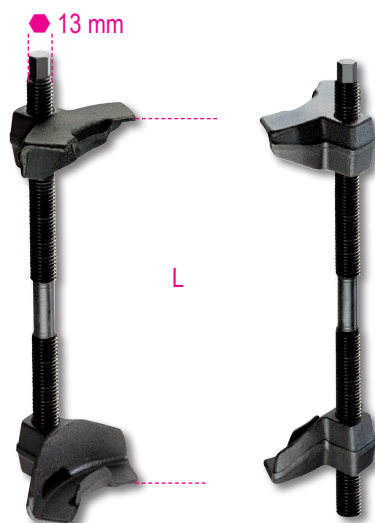

min L Max
mm
65÷200

1490F

014900201

€ 23,40
inkl. MwSt.

€ 19,50

Spannschlüssel
für Filtergehäuse



∅ Max: 200 mm

1491

014910001

€ 36,96
inkl. MwSt.

€ 30,80

Spannschlüssel
für Ölfiltergehäuse



∅ 65÷110 mm

1500

Universal-Abzieher
mit zwei Armen

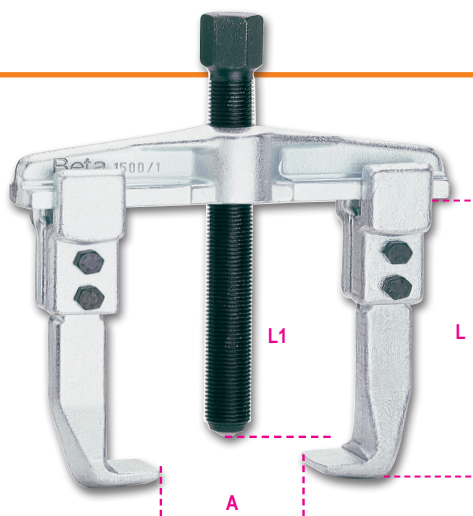
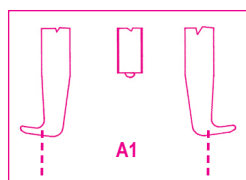

	A min+Max mm	A1 min+Max mm	L mm	L1 mm	● mm	Belastung Max kg	kg		€
1500/1	25÷80	70÷130	100	135	17	4500	0,9	015000301	€ 69,60 inkl. MwSt. € 58,00
1500/2	25÷130	80÷180	100	135	17	4500	1,1	015000302	€ 70,68 inkl. MwSt. € 58,90
1500/3	50÷160	105÷220	150	210	22	6000	2,8	015000303	€ 117,72 inkl. MwSt. € 98,10
1500/4	60÷200	120÷270	150	210	22	6000	3,1	015000304	€ 155,28 inkl. MwSt. € 129,40

1899SI

018990030

€ 4.068,00
inkl. MwSt.

€ 3.390,00

2-in-1-Gerät für die Reinigung der Injektoren und des Ansaugkrümmers bzw. Saugrohrs

Mittels der Verwendung von entsprechenden Reinigungsmitteln können die Injektoren und Ansaugkrümmer/Saugrohre in Benzin- und Dieselmotoren einer regelmäßigen Reinigung unterzogen werden, bei der die Kohlenstoffablagerungen und Verbrennungsrückstände (Verkokungen) beseitigt werden

Technische Eigenschaften:

- Betriebsspannung: 12 V
- 2 Versorgungsrohre mit Schnellanschlüssen
- 2 Behälter (Fassungsvermögen: je 1 l)

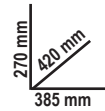

1895

Ultraschall-Reinigungswanne

- Durch das Aufheizen der Flüssigkeit und dank der Wirkung des Ultraschalls wird eine wirksame Reinigung der Ersatzteile und Metallteile allgemein (Injektoren, Vergaser, Ventile usw.) ermöglicht
- Digitaldisplay mit Einstellung der Temperatur und der Reinigungszeit
- doppelte Waschfunktion: "soft" und "normal"
- für eine sorgfältigere Reinigung speziell für Ultraschallwannen geeignete nicht schaumbildende Reinigungsmittel hinzufügen



1895 6

1895 13

1895 27

Fassungsvermögen/Wanne	6 Liter	13 Liter	27 Liter
Ablassventil	✓	✓	✓
Leistung	150 Watt	300 Watt	500 Watt
Heizleistung	300 Watt	400 Watt	500 Watt
Temperatureinstellung	0+80°C	0+80°C	0+80°C
Washzeiteinstellung	0-99 Minuten	0-99 Minuten	0-99 Minuten
Frequenz	40 kHz	40 kHz	40 kHz
Spannungsversorgung	220/230V	220/230V	220/230V
Abmessungen	330x180x310 mm	350x325x320 mm	530x330x380 mm

9881U

098810010

€ 27,60
inkl. MwSt.

€ 23,00

9882R

098820010

€ 33,36
inkl. MwSt.

€ 27,80

Alkalischer Industriereiniger für Ultraschallwanne

Selektiver Rostlöser auf Wasserbasis

1895 6

018950060

€ 526,80
inkl. MwSt.

€ 439,00

1895 13

018950130

€ 810,00
inkl. MwSt.

€ 675,00

1895 27

018950270

€ 1.130,40
inkl. MwSt.

€ 942,00



1L



1L

HYDRAULISCHE PRESSE

Maximale Kapazität	20 t	30 t	50 t
Manuelle Pumpe	✓	✓	✓
Moving piston	✓	✓	✓
Hydraulische Sicherheit bei Überlastung	✓	✓	✓
Messgerät	✓	✓	✓
Satz v-förmiger Prismen	✓	✓	✓
Hebevorrichtung	✗	✗	✓



3028 20 030280020

€ 1.194,00
inkl. MwSt. **€ 995,00**

Hydraulische Presse mit beweglichem Kolben

- Max. Tragfähigkeit: 20 t
- Manuell höhenverstellbare Auflageebene
- Beweglicher Kolben

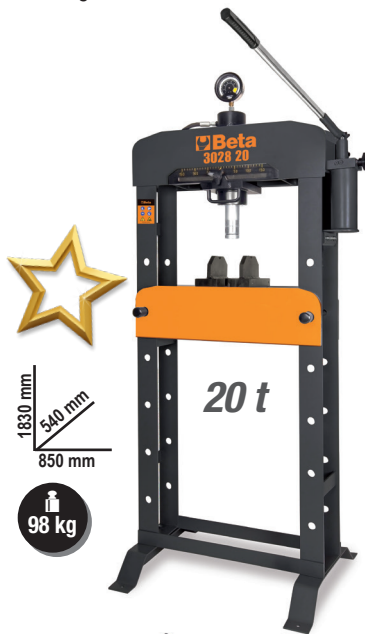

3028 30 030280030

€ 1.668,00
inkl. MwSt. **€ 1.390,00**

Hydraulische Presse mit beweglichem Kolben

- Max. Tragfähigkeit: 30 t
- Manuell höhenverstellbare Auflageebene
- Beweglicher Kolben

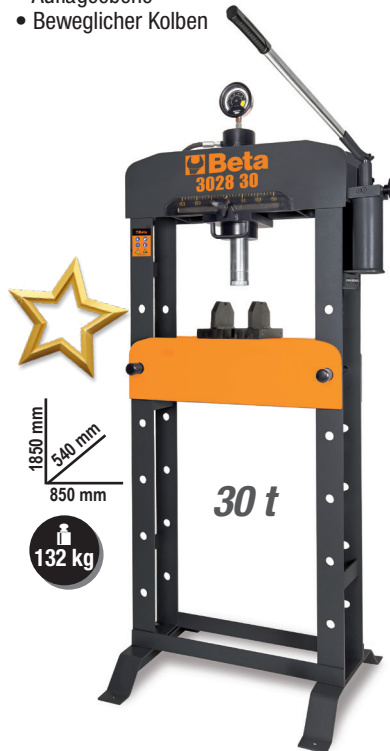

3028 50 030280050

€ 2.910,00
inkl. MwSt. **€ 2.425,00**

Hydraulische Presse mit beweglichem Kolben und Seilwinde

- Max. Tragfähigkeit: 50 t
- Manuell höhenverstellbare Auflageebene
- Beweglicher Kolben



3029/2T

030290020

€ 346,80
inkl. MwSt.

€ 289,00

Abgeflachter hydraulischer Heber 2 Tonnen mit 4 Rädern

- Schnellvorschubpedal
- Stahlstruktur und Nylon-Räder
- Mindesthöhe 75 mm



H min-Max mm	L mm	L1 mm
75÷500	720	290



2 t



3033E/3T

030330130

€ 310,80
inkl. MwSt.

€ 259,00

Hydraulischer Heber, 3 Tonnen

- Gesteuerte Absenkgeschwindigkeit
- Nylon-Räder



H min-Max mm	L mm	L1 mm
95÷515	700	370



3 t



3003PRO 030030150 € 252,00 inkl. MwSt. **€ 210,00**

Montageroller aus stoßfestem Kunststoff

- Ergonomisches Kopfstützenkissen
- Weicher Schutz für Rücken
- 2 Laufrollen, 178 mm, mit Doppelkugellager, die die Verwendung auch auf unebenem Untergrund sowie das Überrollen von Rohren/Kabeln ermöglichen
- 1 Lenkrolle
- Zweifache Höhenverstellung vom Boden: 38 mm oder 76 mm
- 2 tragbare LED-Lampen, 250 Lumen, mit Befestigungsmagneten
- Tragfähigkeit: 200 kg
- Gewicht: 7,7 kg

TRAGFÄHIG UND ERGONOMISCH



DOPPEL-LED-LAMPE MIT BEFESTIGUNGSMAGNET

3003PRO/PM 030030152 € 7,44 inkl. MwSt. **€ 6,20**

Runde Kleinteileschale, magnetisch, für Montageroller Art. 3003PRO

Durch Anbringen an der Radfelge des Montagerollers können die Kleinteile während der Reparatur-Eingriffe aufbewahrt werden

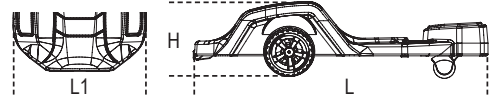

H min mm	H Max mm	L mm	L1 mm
170	230	1040	570



3003C 030030100 € 190,44 inkl. MwSt. **€ 158,70**

Montageroller aus stoßfestem Kunststoff

- Kissen für den Kopf- und Lendenbereich mit Carbon Look Verkleidung
- Obere Plättchen aus Metall für die Befestigung von Magnet-Zubehör
- 6 Laufrollen aus Gummi mit Durchmesser 79 mm
- Max. Tragfähigkeit: 120 kg



3003 030030001 € 70,56 inkl. MwSt. **€ 58,80**

Montageroller aus stoßfestem Kunststoff

- Ø Räder: 76 mm



3002 030020001 € 92,04 inkl. MwSt. **€ 76,70**

Montageroller und Sitz

- Stahlstruktur
- PVC-Überzug mit Schaumgummipolsterung
- Mit schneller Verstellmöglichkeit: Montageliege oder Montagesitz



3010/T Unterstell Böcke



	Max kg	H min mm	H Max mm		€
3010/T3	3000	285	430	030100003	€ 98,52 inkl. MwSt. € 82,10
3010/T6	6000	400	580	030100006	€ 144,84 inkl. MwSt. € 120,70
3010/T10	10000	471	735	030100010	€ 250,92 inkl. MwSt. € 209,10

3025N 1,0 030250110

 € 1.902,00
inkl. MwSt. **€ 1.585,00**
Klappbarer hydraulischer Kran mit doppelwirkender Pumpe

- Max. Tragfähigkeit: 1 t
- 4-fach verstellbarer Lastarm: 300-600-800-1000 kg
- Mit UL-Sicherheitsventil und verchromtem Kolben
- Überwachung der Absenkgeschwindigkeit
- Nylon-Räder
- Max. Höhe: 2420 mm

 1560 mm
1000 mm
1600 mm

3023 030230050

 € 176,40
inkl. MwSt. **€ 147,00**
Halter für Getriebeheber mit Schraubeneinstellung

H min-Max mm	Ø mm
1350÷2030	300

**MAX. TRAGFÄHIGKEIT:
350 kg**

1877A 018770080

 € 1.086,00
inkl. MwSt. **€ 905,00**

Altöl-Auffangbehälter/Absauggerät, auf Rädern, mit 90 l Tank und Vorkammer

- Füllstandanzeige
- Trichter mit großem Durchmesser und Gitter, Kapazität 12 l
- Transparente Vorkammer, Kapazität 9,5 l
- 1,8 m Saugrohr
- Pneumatische Tankentleerung durch 1,8-m Schlauch
- Werkzeugablagefläche

1877P 018770180

 € 354,00
inkl. MwSt. **€ 295,00**
Altölsammelbehälter auf Rädern mit Polyethylentank

- Tankfassungsvermögen: 40 l
- Großer PPL-Ölauffangbehälter
- Füllstandanzeige
- Pneumatische Tankentleerung

NEW!

1877 018770008

 € 618,00
inkl. MwSt. **€ 515,00**

Altöl-Auffangbehälter, auf Rädern, mit 90 l Tank

- Füllstandanzeige
- Trichter mit großem Durchmesser und Gitter, Kapazität 12 l
- Pneumatische Tankentleerung durch 1,8-m Schlauch
- Werkzeugablagefläche



720TX/C6  007200483 

€ 73,92 inkl. MwSt. **€ 61,60**

Kraftsteckschlüsselsatz Torx® 6-teilig
 ○ T30-T40-T45-T50-T55-T60

 275x120x65 mm



720ME/C8  007200525 

€ 90,60 inkl. MwSt. **€ 75,50**

8 Sechskant-Steckschlüssel für Maschineneinsatz
 ○ 5-6-8-10-12-14-17-19 mm

 270x120x45 mm



720LC/C3  007200653 

€ 22,56 inkl. MwSt. **€ 18,80**

Kraftsteckschlüsselsatz, 3-teilig mit Polymereinsätzen für Radmuttern, in Kunststoff Kassette verpackt
 ○ 17 - 19 - 21 mm
 L = 85 mm

SPEZIELL FÜR ALUFELGEN

 148x132x44 mm



720LCL/C3  007200753 

€ 58,56 inkl. MwSt. **€ 48,80**

Kraftsteckschlüsselsatz, 3-teilig, farbig, mit Polymereinsätzen für Radmuttern, lange Ausführung, in Kunststoff Kassette verpackt
 ○ 17-19-21 mm
 L = 150 mm

SPEZIELL FÜR ALUFELGEN

 210x50x150 mm



720LC/PM5  007200646 

€ 78,48 inkl. MwSt. **€ 65,40**

Kraftsteckschlüsselsatz, 5-teilig, mit farbigen Polymereinsätzen, für Radmuttern, Außenvierkant 1/2", mit Magnetteilung

VERWENDBAR AN HEBEBÜHNEN



720/C24  007200904 

€ 222,12 inkl. MwSt. **€ 185,10**

Kraftsteckschlüsselsatz, 24-teilig, Innenvierkant 1/2" phosphatiert, in Blechkassette
 ○ 13-14-17-19-22-24 mm

 420x185x60 mm



720/C6  007200910 

€ 63,48 inkl. MwSt. **€ 52,90**

Kraftsteckschlüsselsatz 6-teilig In Blechkassette
 ○ 13-14-17-19-22-24 mm

 195x80x55 mm



Stück / Beschreibung	Beta N.
15 10-12-13-14-15-16-17-18 19-21-22-24-27-30-32 mm	720
6 13-17-19-21-22-24 mm	720L
3 17-19-21 mm	720LC

720FRD  007200633 

€ 15,84 inkl. MwSt. **€ 13,20**

Kraftsteckschlüssel für Ford-Radmuttern mit beschädigter Aluminiumabdeckung

Unerlässlich bei beschädigten Mutterspitzen, die durch Schlagschrauber verursacht wurden.



mm	L mm
18,5-19,5	63

720/C12

007200912

€ 103,92
inkl. MwSt.

€ 86,60



Kraftsteckschlüsselsatz 12-teilig In Blechkassette

○ 10-11-12-13-14-17-19-22-24-27-30-32 mm



195x80x55 mm

728/C10

007280910

€ 186,84
inkl. MwSt.

€ 155,70



Kraftsteckschlüsselsatz 12-teilig In Blechkassette

○ 17-19-22-24-27-30-32-36-41-46 mm



275x120x65 mm

1927XM

019270030

€ 194,16
inkl. MwSt.

€ 161,80



Kompakter, umschaltbarer Schlagschrauber

- Einfacher Schlagmechanismus
- Sehr kompakt und leistungsstark
- Einhändig bedienbarer Umschaltknopf
- 3 justierbare An- und Abschraubpositionen
- Abgas durch Handgriff
- Balance-Haken

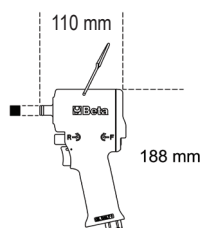

Drehzahl im Leerlauf	U/min	10.000
Einfacher Schlagmechanismus		
Max. Drehmoment	Nm	770
Bolzen-Ø	Cl 8.8	M22●34 mm
Bolzen-Ø	Cl 12.9	M18●27 mm
Luftanschluss	GAS	1/4"
Betriebsdruck	bar	6,2
Innen-Ø Luftschlauch	mm	10
Durchschnittlicher Luftverbrauch	l/min	122

1900M 8X15

019000085

€ 178,80
inkl. MwSt.

€ 149,00

Automatischer Schlauchaufroller mit Feder

Gehäuse aus schlagfestem Kunststoff, für Luft und Wasser

- Max. Betriebsdruck: 15 bar
- PUR-Druckluftgewebeschauch
- Polypropylen-Gehäuse
- Automatische Vorrichtung zum Stopp des Schlauchaufzugs auf der gewünschten Länge
- Abnehmbarer Klick-Mechanismus (Schlauch immer in Zugrichtung)
- Wasserbetriebstemperatur: -5 °C ÷ +50 °C
- Inkl. Bügel, 180° schwenkbar, und Schnellkupplungshalterung



Luftanschluss	1/4" GAS
Schlauchlänge	15 m
Betriebsdruck	15 bar
Innen-Ø Luftschlauch	8x12 bar
Material Schlauch	Polyurethan

1924XM

019240030

€ 221,16
inkl. MwSt.

€ 184,30



Kompakter, umschaltbarer Schlagschrauber

- Einfacher Schlagmechanismus
- Sehr kompakt und leistungsstark
- Einhändig bedienbarer Umschaltknopf
- 3 justierbare An- und Abschraubpositionen
- Abgas durch Handgriff
- Balance-Haken

Drehzahl im Leerlauf	U/min	9.000
Schlagmechanismus		Einfach
Max. Drehmoment	Nm	515
Bolzen-Ø	Cl 8.8	M16●24 mm
Bolzen-Ø	Cl 12.9	M14●21 mm
Luftanschluss	GAS	1/4"
Betriebsdruck	bar	6,2
Innen-Ø Luftschlauch	mm	10
Durchschnittlicher Luftverbrauch	l/min	122

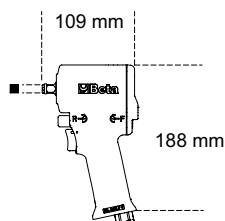

Der Schlagschrauber Beta 1924XM garantiert hohe Leistungen trotz seiner superkompakten Abmessungen. Zudem kann unter 3 unterschiedlichen Einschraub-Leistungsstufen für eine optimale Regulierung je nach den Anwendungsansprüchen gewählt werden.



1927P

019270008

€ 233,76
inkl. MwSt.

€ 194,80

12"

Schlagschrauber mit Rechts- und Linkslauf aus Verbundwerkstoff

- Doppelter Schlagmechanismus
- Leichtes, ausgeglichenes, benutzerfreundliches Modell
- Drehrichtungsänderung über einen Hebel
- 3-stufige Einschraubung
- Luftaustritt am Griff
- Schwingungsdämpfender Griff

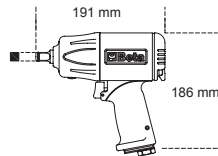

**Extra-Stark
1750 Nm**

Drehzahl im Leerlauf	U/min	7.500
Schlagmechanismus		Doppelter
Max. Drehmoment	Nm	1.750
Bolzen-Ø	Cl 8.8	M24●36 mm
Bolzen-Ø	Cl 12.9	M20●30 mm
Luftanschluss	GAS	1/4"
Betriebsdruck	bar	6,2
Innen-Ø Luftschlauch	mm	9,5
Durchschnittlicher Luftverbrauch	l/min	290

1927CD

019270007

€ 252,72
inkl. MwSt.

€ 210,60

12"

Schlagschrauber mit Rechts- und Linkslauf aus Verbundwerkstoff

- Doppelter Schlagmechanismus
- Leichtes, ausgeglichenes, benutzerfreundliches Modell
- Hohes Drehmoment
- Drehrichtungsänderung über einen Hebel
- 3-stufige Einschraubung
- Luftaustritt am Griff
- Gedämpft

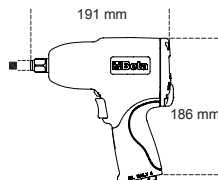

1020 Nm

Drehzahl im Leerlauf	U/min	7000
Schlagmechanismus		Doppelter
Max. Drehmoment	Nm	1.020
Bolzen-Ø	Cl 8.8	M22●34mm
Bolzen-Ø	Cl 12.9	M18●27mm
Luftanschluss	GAS	1/4"
Betriebsdruck	bar	6,2
Innen-Ø Luftschlauch	mm	10
Durchschnittlicher Luftverbrauch	l/min	130

1928CD

019280007

€ 713,88
inkl. MwSt.

€ 594,90

3/4"

Schlagschrauber mit Rechts- und Linkslauf aus Verbundwerkstoff

- Doppelter Schlagmechanismus
- Ausgezeichnetes Verhältnis Gewicht/Leistung
- Drehrichtungsänderung über einen Hebel
- 3-stufige Einschraubung
- Luftaustritt am Griff
- Gedämpft

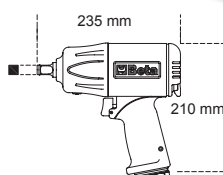

1800 Nm

Drehzahl im Leerlauf	U/min	4.500
Schlagmechanismus		Doppelter
Max. Drehmoment	Nm	1.800
Bolzen-Ø	Cl 8.8	M27●41mm
Bolzen-Ø	Cl 12.9	M24●36mm
Luftanschluss	GAS	3/8"
Betriebsdruck	Bar	6,2
Innen-Ø Luftschlauch	mm	10
Durchschnittlicher Luftverbrauch	l/min	215

1928XM

019280030

 € 423,36
inkl. MwSt.

€ 352,80
3/4"
Kompakter, umschaltbarer Schlagschrauber

- Doppelter Schlagmechanismus
- Sehr kompakt und leistungsstark
- Einhändig bedienbarer Umschaltknopf
- 3 justierbare An- und Abschraubpositionen
- Abgas durch Handgriff
- Balance-Haken

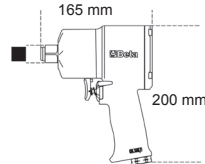
2,9 kg

1600 Nm

Drehzahl im Leerlauf	U/min	4.800
Schlagmechanismus		Doppelter
Max. Drehmoment	Nm	1600
Bolzen-Ø	Cl 8.8	M27 ● 41 mm
Bolzen-Ø	Cl 12.9	M24 ● 36 mm
Luftanschluss	GAS	3/8"
Betriebsdruck	bar	6,2
Innen-Ø Luftschlauch	mm	10
Durchschnittlicher Luftverbrauch	l/min	175

1930PA

019300032

 € 774,96
inkl. MwSt.

€ 645,80
Schlagschrauber mit Rechts- und Linkslauf

- Doppelter Schlagmechanismus
- Seitengriff
- Drehrichtungsänderung über einen Hebel
- 3-stufige Ausschraubung
- Luftaustritt am Griff

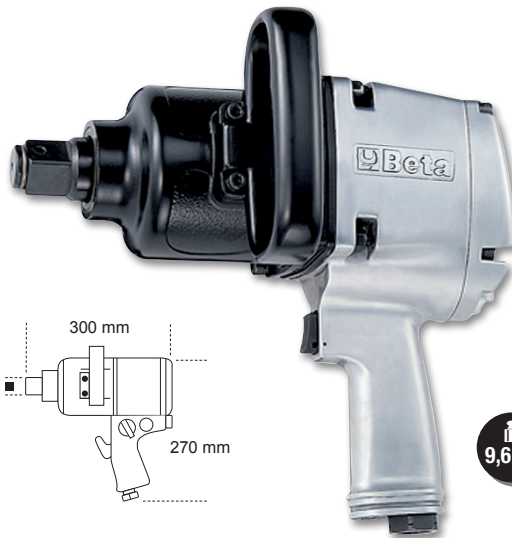
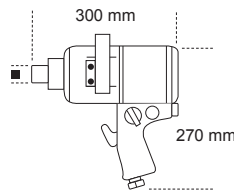
9,6 kg
1"
2445 Nm

Drehzahl im Leerlauf	U/min	3.500
Schlagmechanismus		Doppelter
Max. Drehmoment	Nm	2445
Bolzen-Ø	Cl 8.8	M36 ● 55mm
Bolzen-Ø	Cl 12.9	M30 ● 46mm
Luftanschluss	GAS	1/2"
Betriebsdruck	Bar	6,2
Innen-Ø Luftschlauch	mm	13
Durchschnittlicher Luftverbrauch	l/min	350

1930LH

019300030

 € 890,88
inkl. MwSt.

€ 742,40
Schlagschrauber mit Rechts-/Linkslauf

- Doppelschlagmechanismus
- 210 mm (8,3") Welle
- Griff mit neuem Design, 70° Neigung, um das Handgelenk nicht zu ermüden
- Mit zusätzlichem Seitengriff
- 3 verschiedene Leistungsstufen für Ein-/Ausdrehen
- Luftauslass nach unten, im unteren Bereich des Gehäuses

7,1 kg
1"
2441 Nm

Drehzahl im Leerlauf	U/min	6.000
Schlagmechanismus		Doppelter
Max. Drehmoment	Nm	2.441
Bolzen-Ø	Cl 8.8	M36 ● 55 mm
Bolzen-Ø	Cl 12.9	M30 ● 46 mm
Luftanschluss	GAS	1/2"
Betriebsdruck	bar	6,2
Innen-Ø Luftschlauch	mm	13
Durchschnittlicher Luftverbrauch	l/min	280

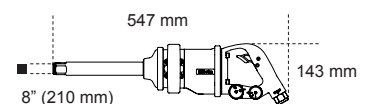

1921N3

019210025

€ 169,44
inkl. MwSt.

€ 141,20

Ratschenschrauber

- Ergonomischer Gummigriff
- Kopfschutzhaube
- Geschwindigkeitsregelung durch einen Drehgriff
- Luftaustritt hinten, einstellbar, gedämpft
- Drehbare Luftdruckkupplung



12"

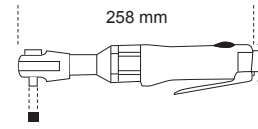

1,2 kg

Drehzahl im Leerlauf	U/min	150
Max. Drehmoment	Nm	68
Bolzen-Ø	Cl 8.8	M10●16mm
Bolzen-Ø	Cl 12.9	M8●13mm
Luftanschluss	GAS	1/4"
Betriebsdruck	bar	6,2
Innen-Ø Luftschauch	mm	10
Durchschnittlicher Luftverbrauch	l/min	140

1921B1

019210001

€ 191,76
inkl. MwSt.

€ 159,80

Mini-Ratschenschrauber

- Sehr leichtes, kompaktes Modell
- Gehäuse aus Verbundwerkstoff
- Geschwindigkeitsregelung über Schraube
- Luftaustritt hinten, gedämpft



14"

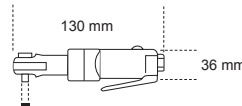

450 g

Drehzahl im Leerlauf	U/min	350
Max. Drehmoment	Nm	24
Bolzen-Ø	Cl 8.8	M7●11mm
Bolzen-Ø	Cl 12.9	M6●10mm
Luftanschluss	GAS	1/4"
Betriebsdruck	bar	6,2
Innen-Ø Luftschauch	mm	8
Durchschnittlicher Luftverbrauch	l/min	68

1921M...

Ratschenschrauber, kompakte Ausführung

- Ergonomischer Gummigriff
- Kopfschutzhaube
- Geschwindigkeitsregelung durch einen Drehgriff
- Luftaustritt hinten, einstellbar, gedämpft
- Drehbare Luftdruckkupplung



14"

38"

Drehzahl im Leerlauf	U/min	200
Max. Drehmoment	Nm	27
Bolzen-Ø	Cl 8.8	M7●11mm
Bolzen-Ø	Cl 12.9	M6●10mm
Luftanschluss	GAS	1/4"
Betriebsdruck	bar	6,2
Innen-Ø Luftschauch	mm	8
Durchschnittlicher Luftverbrauch	l/min	96

640 g

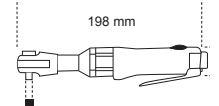

1921M1

019210005

€ 169,44
inkl. MwSt.

€ 141,20

1921M2

019210015

€ 169,44
inkl. MwSt.

€ 141,20

1933

019330001

€ 108,72
inkl. MwSt.

€ 90,60

Einhand-Stabschleifer

- Leichtes, handliches Modell
- Gehäuse und Griff aus rutschfestem Material
- Optimaler Ausgleich durch zwei Kugellager
- Geschwindigkeitsregelung durch Drehrad



380 g

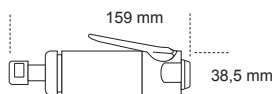

Spannzange	mm	3 - 6
Drehzahl im Leerlauf	U/min	25.000
Motorleistung	kW	0,20
Luftanschluss	GAS	1/4"
Betriebsdruck	bar	6,2
Durchschnittlicher Luftverbrauch	l/min	230

1937KC

019370171

€ 203,64
inkl. MwSt.

€ 169,70

Exzenter Mini-Schleifer

- Geliefert mit zwei Schleiftellern Ø 50 mm und Ø 75 mm,
- Sortiment aus 10 Schleifscheiben, für jedes Maß, mit Schleifblättern mit Korngröße 400, 600, 800
- Pistolengriff
- Leistungsregler
- Mengenregler aus Messing*
- Geeignet für die Oberflächenbehandlung auf engem Raum



280x280x90 mm

Drehzahl im Leerlauf	U/min	15000
Leistung	kW	0,25
Schleifscheibengröße	mm	50 - 75
Spindelgewinde		M6 x 1,0
Luftanschluss	GAS	1/4"
Betriebsdruck	bar	6,2
Innen-Ø Luftschauch	mm	10
Innen-Ø Luftschauch	l/min	79



1937M

019370011

 € 598,80
inkl. MwSt.

€ 499,00
Multifunktions-Schleifer mit 16 Zubehörteilen

- 1 Schleifrad aus Gummi, radiert Folien für Lacke (Ø 105 x 30,5 mm)
- 1 Schleifrad aus Gummi, radiert Folien für Lacke aus Wasserbasis (Ø 101 x 30,5 mm)
- 1 Rundbürste 11 mm, grob, gebogen (für Unterbodenschutz und Dichtmasse, zum Entlacken mit Sandstrahleffekt)
- 1 Rundbürste 23 mm, grob, gebogen (für Unterbodenschutz und Dichtmasse, zum Entlacken mit Sandstrahleffekt)
- 1 Rundbürste 11 mm, fein, gerade (für Lacke, Anhaftungen und Rost, Sandstrahleffekt)
- 1 Rundbürste 23 mm, fein, gerade (für Lacke, Anhaftungen und Rost, Sandstrahleffekt)
- 6 Schleifvliescheiben
- 1 Adapter für Rundbürsten 11 mm
- 1 Adapter für Gummiräder und Rundbürsten 23 mm
- 1 Adapter für Einzel-Eliminatorscheibe
- 1 Adapter für Doppel-Eliminatorscheibe



4,6 kg

Drehzahl im Leerlauf	U/min	3.500
Betriebsdruck	bar	6,2
Durchschnittlicher Luftverbrauch	l/min	113
Innen-Ø Luftschlauch	mm	10
Gewicht Schleifer	kg	1,5
Gewicht Kit	kg	4,6

458x495x116 mm

1944A

019440011

 € 256,80
inkl. MwSt.

€ 214,00
Axial-Nadelentroster

- Mögliche Einstellung des Heraustretens der Nadeln durch Veränderung der Rohrstellung
- Geeignet zum Entfernen von Rost und Lacken
- Das axialförmige Design ermöglicht das Arbeiten auf engem Raum
- Ausgestattet mit 19 Nadeln (Ø 3 mm)
- Mögliche Montage eines 28-Nadelsatzes (Ø 2 mm)



Schlagzahl/Min.	BPM	3.800
Kolbenhub	mm	33
Anzahl der Nadeln	mm	19
Nadel-Ø	mm	3
Luftanschluss	GAS	1/4"
Betriebsdruck	bar	6,2
Innen-Ø Luftschlauch	mm	8
Durchschnittlicher Luftverbrauch	l/min	85

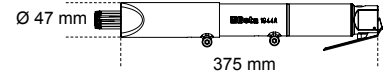

2,8 kg

1944N

019440002

 € 282,00
inkl. MwSt.

€ 235,00
Nadelentroster

- Geeignet zum Entfernen von Rost und Lack sowie zum Entschlacken metallischer Oberflächen
- Die unabhängige Bewegung der Stahlnadeln ermöglicht den Zugang zu jeder Art von Spaltöffnung
- Ideal zum Entfernen von Schlamm, Kalk und Zement an Baustellmaschinen
- Luftaustritt am Griff
- Ausgestattet mit 19 Nadeln (Ø 3 mm)
- Mögliche Montage eines 28-Nadelsatzes (Ø 2 mm)



Anzahl der Nadeln		19
Nadel-Ø	mm	3
Kolbenhub	mm	33
Schlagzahl/Min.		3.800
Betriebsdruck	bar	6,2
Durchschnittlicher Luftverbrauch	l/min	140
Innen-Ø Luftschlauch	mm	8
Luftanschluss	GAS	1/4"

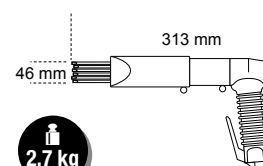

2,7 kg

1949T

019490040

 € 22,68
inkl. MwSt.

€ 18,90
Teleskop-Ausblaspistole mit progressiv dosierbarer Blaswirkung

- Körper aus widerstandsfähigem und stoßfestem Verbundmaterial
- Schwenkbares Teleskoprohr aus Stahl: 165 mm - 300 mm
- Einsatz aus Aluminium, Innengewinde: 1/4" GAS
- Betriebsdruck: 6 - 8 bar
- Maximaler Betriebsdruck: 15 bar
- Durchschnittlicher Luftverbrauch: 144 l/min
- Betriebstemperatur: -20°C - 70°C



190 g

1947G2

019470060

€ 141,60
inkl. MwSt.

€ 118,00

Schmierpistole 2 in 1

Zur stufenweise oder kontinuierlichen Fettabgabe

- Fließgepresster Kopf aus Aluminium
- Ergonomischer Griff
- Funktioniert mit 400 g Kartuschen oder losem Fett bis zu 500 cc



2 IN 1!

Schlauchabmessungen	mm	54 (intern) x 276 mm
Luftanschluss	GAS	1/4"
Betriebsdruck	bar	3÷10

2,2 kg

1949BC

019490022

€ 15,12
inkl. MwSt.

€ 12,60

Progressive Ausblaspistole mit Gummidüse

- Körper aus widerstandsfähigem und stoßfestem Verbundmaterial
- Kratzfeste Gummidüse, austauschbar



120 g

Aluminiumeinsatz, Innengewinde	GAS	1/4"
Betriebsdruck	bar	6-8
Max. Betriebsdruck	bar	15
Durchschnittlicher Luftverbrauch	l/min	87
Betriebstemperatur	°C	-20÷70

1951A

019510101

€ 187,68
inkl. MwSt.

€ 156,40

Waschpistole mit Absaugung

- Geeignet für die Reinigung von Autopolsterung, Teppichböden, Sitzen und Kofferräumen
- Zu verwenden mit angemessenen Reinigungsmitteln
- 1000 ml Tank
- Ausgestattet mit Hahn zur Regulierung des Auslaufs der im Tank enthaltenen Flüssigkeit
- Komplett mit Wellrohr 1,8 m



800 g

Fassungsvermögen Tank	l	1
Luftanschluss	GAS	1/4"
Betriebsdruck	bar	6,2
Innen-Ø Luftschlauch	mm	8
Durchschnittlicher Luftverbrauch	l/min	120

1951

019510051

€ 115,56
inkl. MwSt.

€ 96,30

Waschpistole

- Geeignet für die Reinigung von Autopolsterung, Teppichböden, Sitzen und Kofferräumen



650 g

Drehzahl im Leerlauf	3.600 U/min
Fassungsvermögen Tank	1000 l
Luftanschluss	1/4" GAS
Betriebsdruck	6,2 bar
Innen-Ø Luftschlauch	8 mm
Durchschnittlicher Luftverbrauch	110 l/min

1833 XS

LED-Inspektionslampe, aus robustem eloxiertem Aluminium

- Verstellbarer Leuchtkegel



1833 XS/1 018330000

€ 15,48 inkl. MwSt. **€ 12,90**

Dauer 5.0 h - L 92 mm



1833 XS/2 018330001

€ 16,80 inkl. MwSt. **€ 14,00**

Dauer 10.0 h - L 133 mm



1838AM

018380400

€ 87,12 inkl. MwSt. **€ 72,60**

Wiederaufladbare LED-Inspektionslampe mit doppelter Leuchtstärke, gelenkig und 180° drehbar, mit schwenkbarem magnetischem Boden und Haken

- 2 Leuchtstärken: Frontlicht: LED COB, 60-700 Lumen, mittels Potentiometers regulierbar
Kopflicht (Spot): LED SMD, 120 Lumen, Ein-/Aus-Schalter
- Wiederaufladbare Batterie 3.6V 2600mAh Li-ion
- Mit USB-C Anschluss
- Geliefert mit Ladegerät 100-240V / 50-60Hz
- Ladestandsanzeiger mit 3 LEDs
- Gelenkig und 180° schwenkbar ($\pm 90^\circ$ zur Achse)
- Magnetischer Boden (mit Neodym-Eisen-Bor-Magnet), 90° schwenkbar
- Schwenkbarer Haken am Boden

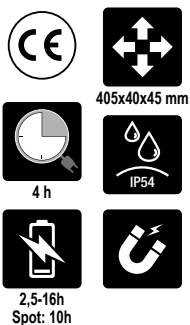

L 405 mm



1838COB

018380010

€ 70,08 inkl. MwSt. **€ 58,40**

Kompakte LED-Lampe, aufladbar, mit sehr hoher Leuchtkraft

- Lithium-Polymer-Batterie
- Kompaktes Gehäuse aus rutschfestem Gummi
- Ausrichtbarer Haken
- Magnetisches Unterteil, 180 Grad schwenkbar
- Mit Ladegerät 100-240Vac / 50-60Hz
- 55 / 110 Lumen
- Laufzeit: 5 / 2.5 Stunden
- IP65

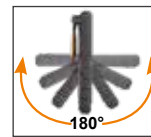

1838/11LED

018380111

€ 124,56 inkl. MwSt. **€ 103,80**

Aufladbare LED-Lampe mit sehr hoher Leuchtkraft Lithium-Polymer-Batterie

- Kompaktes Gehäuse aus rutschfestem Gummi
- Mit Ladestation 110-230 Vac



Mit LED am Kopf



Einfach zu wechselndes Frontglas



Ausrichtbarer Haken



1838E

018380270

€ 139,44 inkl. MwSt. **€ 116,20**

Aufladbare LED-Motorhaubenlampe

- 3 Lichtstärken: 500/1000/2000 Lumen
- Längenbereich: 116 ÷ 188 cm
- Körper aus Aluminium
- Haken aus rutschfestem Gummi
- Aufladung über USB-C-Anschluss
- 2 Aufladungsvorgänge: Aufladen mittels USB-Buchse an der Lampe
Aufladen mittels USB-Buchse der internen Batterie
- Leuchtdauer: 3-9 h

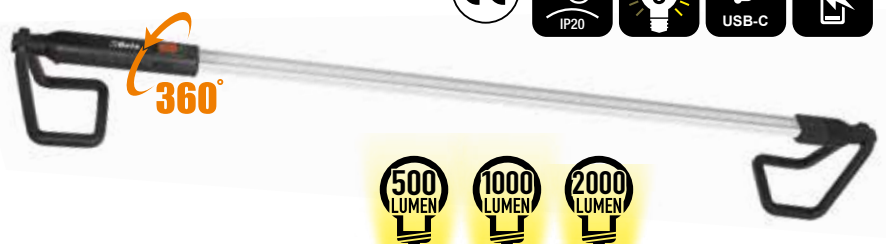

1833MW 018330013 € 73,68 inkl. MwSt. **€ 61,40**

LED-Taschenlampe, leuchtstark, kabellos aufladbar

- 4 Leuchtstärken: LED SMD, 1000 - 400 - 30- 5 Lumen
- Aufladbare Batterie: 3,7V 2600 mAh., 9.62 Wh Li-Ion
- 2 Lademodi: kabellose Ladestation 1839BRE Ladegerät mit USB-C-Anschluss
- Akkuladedauer: 6h mit kabelloser Ladestation 4h mit Ladegerät
- Akkulaufzeit: 2-200h
- Ladestandsanzeiger mit 3 LEDs
- Magnet am Boden
- IP68
- IK07
- Inkl. USB-C-Kabel



NEW!



40x40x160 mm

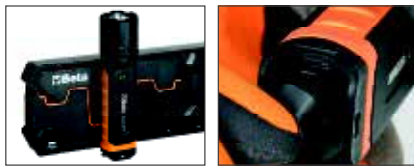

1838SLIM 018380221 € 56,40 inkl. MwSt. **€ 47,00**



Gelenk-3-LED-Lampe, schmal, aufladbar

- Magnetischer Boden
- Ladezeit: 2.5h
- Leuchtdauer: 2-4h/ Spot 3h

3 Lichtstärken:

- Frontlicht: 100/200 Lumen
- Rücklicht: 180 Lumen
- Kopflicht (Spot): 80 Lumen



L 307 mm

1599F

Parallelschraubstöcke für Werkbänke

Mit gehärteter Auflageebene und gehärteten Führungen

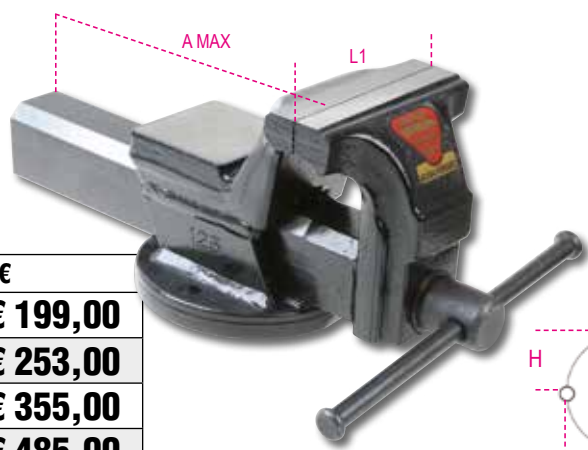

	L mm	BxH mm	Ø mm	A MAX mm		€
1599F 100	100	92x46	11	125	015990100	€ 238,80 inkl. MwSt. € 199,00
1599F 125	125	108x54	13	150	015990125	€ 303,60 inkl. MwSt. € 253,00
1599F 150	150	125x62	13	200	015990150	€ 426,00 inkl. MwSt. € 355,00
1599F 175	125	140x70	15	230	015990175	€ 582,00 inkl. MwSt. € 485,00

1844 15-H05/SCK 018440316

€ 174,00 inkl. MwSt. **€ 145,00**

Automatik Kabelaufroller, Kabel 3Gx1,5 mm², mit SCHUKO-Stecker

- Kabel: 3Gx1,5 mm²
- Mit Thermoschutzschalter
- Maximale Belastbarkeit aufgerollt: 1500W (230V-20 °C)
- Maximale Belastbarkeit abgerollt: 2500W (230V-20 °C)
- Anschlusskabelänge: 1 m
- Abnehmbarer Klick-Mechanismus (Kabel immer in Zugrichtung)
- Kabellänge (aufgerollt): 15 m



416P/SP19

004160469

€ 116,40
inkl. MwSt.

€ 97,00

Spiralbohrersatz, 19-teilig, aus HSS, AISI M2, mit reduzierter Spitze für Zentrierung

Ø 1÷10 x 0,5 mm

R ≤ 900 N/mm²
HV ~ 820÷850

**HÖHERE
SCHNITTGE-
SCHWINDIGKEIT**



115x170x40 mm

426A/SP6

004260060

€ 156,36
inkl. MwSt.

€ 130,30

Senkfräsersatz, 6-teilig, mit drei asymmetrischen, spiralförmigen Fräsern aus HSS-Stahl

Ø 6,3 - 8,3 - 10,4 - 12,4 -
16,5 - 20,5 mm

**SCHNELLERE
BEARBEITUNG**



110x145x40 mm

1370T

Schlosserhämmer, deutsches Modell, Stiel aus Fasern



	g	g		€
1370T/300	300	452	013700630	€ 17,40 inkl. MwSt. € 14,50
1370T/500	500	663	013700650	€ 19,20 inkl. MwSt. € 16,00
1370T/800	800	1017	013700680	€ 20,40 inkl. MwSt. € 17,00
1370T/1000	1000	1279	013700700	€ 26,04 inkl. MwSt. € 21,70
1370T/1500	1500	1740	013700750	€ 30,36 inkl. MwSt. € 25,30

1772M

017720040

€ 14,52
inkl. MwSt.

€ 12,10

Cutter mit Sicherheits-Klappklinge geliefert mit 4 Klingen

- Klinge mit automatischem Federrückzug
- Körper aus Druckgusslegierung
- Im Griff integrierter Enthefter



**Verstellbare
Schnitttiefe 0÷25 mm**

32AU

000320160

€ 41,76
inkl. MwSt.

€ 34,80

Automatischer Körner

L 150 mm



1774A

017740011

€ 10,20
inkl. MwSt.

€ 8,50

Schaber, Griff aus Bimaterial



1778SOS

017780080

€ 25,68
inkl. MwSt.

€ 21,40

Auto-Notfallmesser mit Glasbruchhammer- und Sicherheitsgurtschneidefunktion, mit Etui



1778CM

017780099

€ 25,68
inkl. MwSt.

€ 21,40

Tarn-Klappmesser, Klinge aus gehärtetem Stahl, mit Etui



1774A/RL

017740511

€ 4,80
inkl. MwSt.

€ 4,00

Klingen, 10 Stück, für Schaber Art. 1774A



T05 024240005
 € 152,28 inkl. MwSt. **€ 126,90**

16
 42 6-7-8-9-10-11-12-13-14-15-16-17-18-19-20-21 mm
 1,5 kg

T06 024240006
 € 107,64 inkl. MwSt. **€ 89,70**

5
 42 22-24-27-30-32 mm
 2,1 kg

T31 024240031
 € 168,60 inkl. MwSt. **€ 140,50**

27
 31 Ø 2-3-4-5-6 mm 32 Ø 4 mm
 55 6x7-8x9-10x11-12x13-14x15
 16x17-18x19-20x22-21x23
 24x26-27x29-30x32 mm
 ○ 96N/SC9 1,5÷10 mm
 3 kg

T40 024240040
 € 78,00 inkl. MwSt. **€ 65,00**

7
 90 6x7-8x9-10x11-12x13-14x15-16x17-18x19 mm
 810 g

T41 024240041
 € 117,96 inkl. MwSt. **€ 98,30**

5
 90 20x22-21x23-24x26-25x28-27x29 mm
 1,5 kg

T45 024240045
 € 231,72 inkl. MwSt. **€ 193,10**

12
 142 8-9-10-11-12-13-14-15-16-17-18-19 mm
 1,3 kg

T50 024240050
 € 133,08 inkl. MwSt. **€ 110,90**

11
 ○ 96T 2-2,5-3-3,5-4-4,5-5-6-7-8-10 mm
 1,3 kg

T52 024240052
 € 64,56 inkl. MwSt. **€ 53,80**

6
 ○ 96T 2-2,5-3-4-5-6 mm
 350 g

T55 024240055
 € 74,88 inkl. MwSt. **€ 62,40**

6
 ○ 97TTX T10-T15-T20 T25-T27-T30
 330 g

T82 024240082
 € 315,96 inkl. MwSt. **€ 263,30**

29
 ○ 920ME 5-6-8-10-12 mm
 920AN/125 125 mm
 920AN/250 250 mm
 920/25
 920/42 305 mm
 ○ 920/55
 ○ 920A 10-11-12-13-14-15-16-17-18-19-20-21-22-23-24-26-27-30-32 mm
 4,1 kg

12"

T91 024240091
 € 166,32 inkl. MwSt. **€ 138,60**

25 **14"**
 ○ 900 4-4,5-5-5,5-6-7-8-9-10-11-12-13-14 mm
 ○ 900ME 2,5-3-4-5-6-8 mm
 900/20 50 mm
 900/21 150 mm
 900/25
 900BG/30 176 mm
 900/42 115 mm
 ○ 900/55 125 mm
 560 g

T92 024240092
 € 187,80 inkl. MwSt. **€ 156,50**

22 **3/8"**
 ○ 910A 6-7-8-9-10-11-12-13-14-15-16-17-18-19-20-21-22 mm
 910/21 125 mm
 910/22 250 mm
 910/42 210 mm
 910/25
 ○ 910/55 200 mm
 1,5 kg

T100 024240100
 € 170,16 inkl. MwSt. **€ 141,80**

16 **1/2"**
 ○ 920A 10-12-13-14-15-16-17-18-19-21-22-24 mm
 920/21 125 mm
 920/25
 920/42 305 mm
 920/55
 2,1 kg

T103 024240103
 € 223,20 inkl. MwSt. **€ 186,00**

17 **1/2"** **1/4"**
 ○ 900L 6-7-8-9-10-11-12 mm
 ○ 920AL 13-14-16-17-18-19-21-22-24-27 mm
 1,1 kg

T112 024240112
 € 223,92 inkl. MwSt. **€ 186,60**

32

12" 14"

- ⊙ 861TX ● T6 - T15
- ⊙ 866TX ● T20 - T55
- 895/1 ○ 1/4x □ 1/4
- 895/6 ○ 5/16x □ 1/2
- ⊙ 900FTX □ E4 - E10
- ⊙ 920FTX □ E12 - E24
- ⊙ 920TX □ T55L-T60-T70L

1,5 kg

T113 024240113
 € 198,00 inkl. MwSt. **€ 165,00**

12

12"

- ⊙ 920PE 5L-6L-7L-8L-10L
- ⊙ 920TX T40L-T45L-T55L-T70L
- ⊙ 920XZN M6L-M8L-M12L

1,5 kg

T137 024240137
 € 90,72 inkl. MwSt. **€ 75,60**

3

- ≡ 1084BM 160 mm
- ≡ 1150BM 180 mm
- 1166BM 160 mm

750 g

T138 024240138
 € 74,88 inkl. MwSt. **€ 62,40**

3

- ≡ 1084 160 mm
- ≡ 1150 180 mm
- 1166 160 mm

650 g

T145 024240145
 € 95,16 inkl. MwSt. **€ 79,30**

4

- ⊙ 1032 180 mm
- ⊙ 1034 170 mm
- 1036 175 mm
- 1038 175 mm

640 g

T146 024240146
 € 100,20 inkl. MwSt. **€ 83,50**

4

- ⊙ 1032 140x0,9 mm
- ⊙ 1034 225 mm
- 1036 140x1,3 mm
- 1038 225 mm

700 g

T151 024240151
 € 87,84 inkl. MwSt. **€ 73,20**

2

- 1047 240 mm
- 1057A 240 mm

1,3 kg

T153 024240153
 € 55,20 inkl. MwSt. **€ 46,00**

2

- 1048N 250 mm
- 1052 240 mm

1,2 kg

T160 024240160
 € 104,76 inkl. MwSt. **€ 87,30**

11

Betamax

- 1290 3x75 - 3x100 - 4x100 - 4x150 - 5,5x100 - 5,5x150 - 6,5x150 - 8x150 - 10x200 mm
- 1290N 4x30 - 6,5x30 mm

1,3 kg

T161 024240161
 € 81,12 inkl. MwSt. **€ 67,60**

9

Betamax

- 1292 PH0x60 - PH0x100 - PH1x80 - PH1x120 - PH2x100 - PH2x150 - PH3x150 mm
- 1292N PH1x30 - PH2x30 mm

1 kg

T170 024240170
 € 56,64 inkl. MwSt. **€ 47,20**

7

Betamax

- 1290 2,5x50 - 3x75 - 3,5x100 - 4x125 - 5,5x100 - 5,5x150 - 6,5x150 mm

450 g

T171 024240171
 € 61,80 inkl. MwSt. **€ 51,50**

5

Betamax

- 1290 8x150-8x200 10x200 mm
- 1290N 4x30-6,5x30 mm

750 g

T172 024240172
 € 51,24 inkl. MwSt. **€ 42,70**

6

Betamax

450 g

● 1292 PH0x60 - PH0x100 - PH1x80 - PH1x120 - PH2x100 - PH2x150 mm

T173 024240173
 € 50,04 inkl. MwSt. **€ 41,70**

4

Betamax

560 g

● 1292 PH3x150-PH4x200 mm

● 1292N PH1x30-PH2x30 mm

T177 024240177
 € 111,96 inkl. MwSt. **€ 93,30**

8

Betamax

680 g

● 1298RTX T9-T10-T15-T20 T25-T27-T30-T40

T180 024240180
 € 58,44 inkl. MwSt. **€ 48,70**

7

Betamax

480 g

● 1290 3x75 - 4x100 - 5,5x150 - 6,5x150 mm

● 1292 PH0x60-PH1x80-PH2x100 mm

T227 024240227
 € 103,80 inkl. MwSt. **€ 86,50**

6

Beta
 ○ 944BX 5-6-7-8-10-13 mm

490 g

T234 024240234
 € 73,32 inkl. MwSt. **€ 61,10**

4

35 100-200 mm
 1370 300 g
 1390 ø 35 mm

1,3 kg

T236 024240236
 € 72,60 inkl. MwSt. **€ 60,50**

5

- 1719BMA/Q 200 mm
- ▲ 1719BMA/T 200 mm
- ▣ 1719BMA/P 200 mm
- ▷ 1719BMA/M 200 mm
- 1719BMA/R 200 mm

870 g

T239 024240239
 € 96,24 inkl. MwSt. **€ 80,20**

7

31BM ø 2-3-4-5-6-8 mm
 32 ø 4 mm

850 g

M01 024500001
 € 328,56 inkl. MwSt. **€ 273,80**

22

4,5 kg

42 6-7-8-9-10-11-12-13-14-15-16-17-18-19-20-21-22-24-27-30-32-36 mm

M05 024500005
 € 161,76 inkl. MwSt. **€ 134,80**

16

42 6-7-8-9-10-11-12-13-14-15-16-17-18-19-20-21 mm

1,5 kg

M33 024500033
 € 75,60 inkl. MwSt. **€ 63,00**

17

55 6x7 - 8x9 - 10x11 - 12x13 - 14x15 - 16x17 - 18x19 - 20x22 mm
 ○ 96/SC9 1,5 - 10 mm

1,1 kg

M40 024500040
 € 84,00 inkl. MwSt. **€ 70,00**

7

810 g

90 6x7 - 8x9 - 10x11 - 12x13 - 14x15 - 16x17 - 18x19 mm

M45 024500045
 € 240,84 inkl. MwSt. **€ 200,70**

12

1,3 kg

142 8-9-10-11-12-13-14-15-16-17-18-19 mm

M50 024500050
 € 97,68 inkl. MwSt. **€ 81,40**

8

1,1 kg

○ 96T 2-2,5-3-4-5-6-7-8 mm

M52 024500052
 € 58,08 inkl. MwSt. **€ 48,40**

5

330 g

○ 96T 2,5-3-4-5-6 mm

M55 024500055
 € 64,56 inkl. MwSt. **€ 53,80**

5

330 g

○ 97TTX T10-T15-T20-T25-T30

M82 024500082 **12"**
 € 328,68 inkl. MwSt. **€ 273,90**

29

4,1 kg

- 920A 10-11-12-13-14-15-16-17-18-19-20-21-22-23-24-26-27-30-32 mm
- 920/ME 5-6-8-10-12 mm
- 920AN/125 125 mm
- 920AN/125 250 mm
- 920/25
- 920/42
- ⊗ 920/55

M91 024500091 **14"**
 € 176,88 inkl. MwSt. **€ 147,40**

25

560 g

- 900 4-4,5-5-5,5-6-7-8-9-10-11-12-13-14 mm
- 900ME 2,5-3-4-5-6-8 mm
- 900/20 50 mm
- 900/21 50 mm
- 900/25
- 900BG/30 176 mm
- 900/42 15 mm
- 900/55 ⊕ 125 mm

M92 02450092

 € 197,28
inkl. MwSt. **€ 164,40**

22
1,5 kg

- 910A 6-7-8-9-10-11-12
13-14-15-16-17-18
19-20-21-22 mm
- 910/21 125 mm
- 910/22 250 mm
- 910/25
- 910/42 210 mm
- 910/55 200 mm

M100 024500100

 € 903,00
inkl. MwSt. **€ 752,50**

98
6,7 kg

- 895/1 - 895/3 - 895/6
- 900 4-4,5-5-5,5-6-7-8-9-10-11-12-13-14 mm
- 900L 5-6-7-8-9-10-11-12-13 mm
- 900ME 3-4-5-6-7 mm
- 900LP 0,8x4-1x5,5-1,2x6,5-1,2x8 mm
- 900PH PH1-PH2-PH3-PH4
- 900TX T10-T15-T20-T25-T27-T30-T40
- 900/20 50 mm - 900/20L 100 mm
- 900/21 150 mm
- 900/25 - 900BG/30 - 900/42
- 900/55
- 920A 8-10-11-12-13-14-15-16-17-18-19-
20-21-22-23-24-26-27-28-30-32 mm
- 920/15 - 920/25
- 920AN/125 125 mm
- 920AN/250 250 mm
- 920/42
- 920/55
- 920FTX 10-12-14-16-18-20-22-24 mm
- 920AL 10-12-13-14-15-16-17-18-19-21-22 mm

M128 024500128

 € 706,32
inkl. MwSt. **€ 588,60**

50
8,9 kg

- 720 10-11-12-13-14-15-
16-17-18 - 19-21-22-
24-27-30-32 mm
- 720L 11-12-13-14-15-
16-17-18-19-21-22-
24-27-30-32 mm
- 720TX T30-T40-T45-
T50-T55
- 720ME 5-6-8-10-12-14-
17-19 mm
- 720LC 17-19-21 mm
- 720/21 125 mm
- 720/25

M136 024500136

 € 96,36
inkl. MwSt. **€ 80,30**

3

- 1084BM 160 mm
- 1150BM 180 mm
- 1166BM 160 mm

750 g
M145 024500145

 € 99,48
inkl. MwSt. **€ 82,90**

4

- 1032 180 mm
- 1034 170 mm
- 1036 175 mm
- 1038 175 mm

1,5 kg
M153 024500153

 € 72,72
inkl. MwSt. **€ 60,60**

2

- 1048N 250 mm
- 1052 240 mm

1 kg
M170 024500170

 € 59,76
inkl. MwSt. **€ 49,80**

7

- 1290 2,5x50 -
3x75 - 3,5x100 -
4x125 - 5,5x100 -
5,5x150 - 6,5x150 mm

500 g
M172 024500172

 € 53,64
inkl. MwSt. **€ 44,70**

6

- 1292 PH0x60 -
PH0x100 - PH1x80 -
PH1x120 - PH2x100 -
PH2x150 mm

450 g
M174 024500174

 € 79,20
inkl. MwSt. **€ 66,00**

6

- 1297TX T8-T10-
T15-T20-T25-T30

450 g
M180 024500180

 € 61,32
inkl. MwSt. **€ 51,10**

- 1290 3x75 - 4x100 - 5,5x150
6,5x150 mm
- 1292 PH0x60 - PH1x80 -
PH2x100 mm

500 g

7
M234 024500234

 € 77,40
inkl. MwSt. **€ 64,50**

- 35 100-200 mm
- 1370 300 g
- 1390 ø 35 mm

1,3 kg

4
M240 024500240

 € 103,20
inkl. MwSt. **€ 86,00**

- 31BM ø 2-3-4-
5-6-8 mm
- 32 ø 4 mm

850 g

7
8889P2/7 088890107 € 52,68
inkl. MwSt. **€ 43,90**
**Längsunterteilungen
für Standardschublade
Art. 588x367 mm**

8889P3/7 088890207 € 85,08
inkl. MwSt. **€ 70,90**
**Längsunterteilungen
für Art. C24SA-XL
Schublade 882x367 mm**

5908VU/2T

059081136

€ 1.314,00
inkl. MwSt.

€ 1.095,00

Werkzeugsortiment, 161-teilig für 5 Schubladen
passend zu RSC23T, RSC24A, RSC24L, C39, RSC28, RSC24AXL, C59A, C59B



T05 T06 T31



T40 T82 T91



T52 T55 T234 T236

19,6 kg



T138 T145 T153 VP4



T170 T171 T172 T173

5970 A/AU21

059701126

€ 828,00
inkl. MwSt.

€ 690,00

Werkzeugsortiment, 95-teilig für 3 Schubladen
passend zu RSC23T, RSC24A, RSC24L, C39, RSC28, RSC24AXL, C59A, C59B



T05 T52 T91 T100



T138 T145 T234 VP4

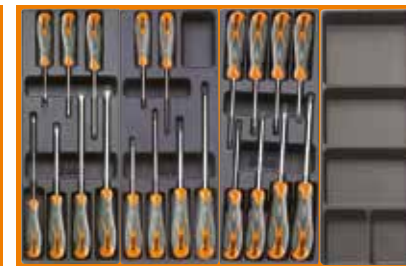

T170 T172 T177 VP4

9 kg

5970 B/AU21

059701134

€ 934,80
inkl. MwSt.

€ 779,00

Werkzeugsortiment, 96-teilig für 3 Schubladen
passend zu RSC23T, RSC24A, RSC24L, C39, RSC28, RSC24AXL, C59A, C59B

**SOFT
MODULE
SYSTEM**



M05 M33 M50



M82 M170 M172



M136 M145 M153 M234

12,5 kg

5970 E/AU21

059701147

 € 1.074,00
inkl. MwSt.

€ 895,00
**Werkzeugsortiment, 109-teilig für 3 Schubladen
passend zu RSC23T, RSC24A, RSC24L, C39, RSC28, RSC24AXL, C59A, C59B**

T170 T172 T52 T05



T91 T100 T137 T234



T151 T45 T113 VP3

19,8 kg

5970 AZ21

059701145

 € 2.550,00
inkl. MwSt.

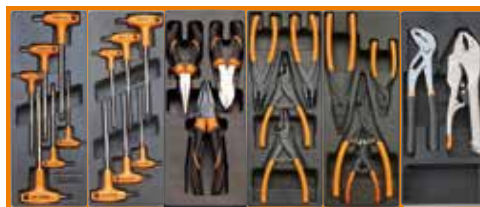
€ 2.125,00
**Werkzeugsortiment, 244-teilig
für 5 Schubladen passend zu RSC24AXL, RSC28**

T52 T55 T137 T145 T146 T151



T170 T172 T177 T227 T234 T236



T05 T06 T31 T40 T45



T82 T91 T92 T103 T113



T239 T281 T291 VP3 VP4 VP4

24,8 kg

5988L/4M

059881088

 € 1.758,00
inkl. MwSt.

€ 1.465,00
**Werkzeugsortiment, 273-teilig für 4 Schubladen,
in Schaumeinsätzen**

M125



M25



M105

**SOFT
MODULE
SYSTEM**



M166

24,5 kg

RSC23T

Werkzeugkasten mit 5 Schubladen

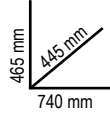
- 5 Schubladen mit Teleskopführungen, Kugelgelagert, 588x367 mm, Höhe 70 mm
- Zentralverriegelung mit vorderem Schloss
- Möglichkeit zur Anbringung eines vierteiligen Radsatzes und eines Griffs (2300ST/KIT)



n°		Max
5	70 mm	25 kg



	Ral 2011	Ral 2011	Ral 9006	Ral 3000	Ral 5015			kg	€
		Ral 7016	Ral 7016	Ral 7016	Ral 7016	Ral 7016	Ral 9005		
RSC23T	023003020	023003021	023003022	023003023	023003026	023003027	023003029	36	€ 586,80 inkl. MwSt. € 489,00

RSC51

Werkstatt-Servicewagen mit 3 Schubladen

- ABS-verstärkte Arbeitsplatte, fest und robust
- Multifunktionale Auflagefläche mit Seitenwänden zum Sturzschutz und 8 Löchern zur Aufnahme der Schraubendreher
- Schubladenböden mit Schaumgummibelag
- Jede Schublade kann bis zu 4 Schaumstoffeinsätze aus EVA oder feste Thermoformateinsätze aus ABS aufnehmen
- Zentralverriegelung mit vorderem Sicherheitschloss
- Mit praktischem seitlichem Schraubendreherhalter
- Zwei seitliche Dosenhalter, an der Struktur integriert
- Große untere Ablage, mit öl- und benzinfester Gummischutzmatte
- Vier Räder Ø 125 mm: 2 fest und 2 drehbar (davon 1 gebremst)
- Tragkraft jeder Schublade: 15 kg, Gewicht muss gleichmäßig verteilt sein



UNERLÄSSLICH FÜR IHRE WERKSTATT!

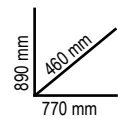

Montage des folgenden Zubehörs möglich:

- Arbeitsplatte aus Holz Art. 2400 RSC24/PL
- Werkzeuglochtafel Art. 2400 RSC24/PF
- Computerhalter Art. 2400 RSC24/SPC
- Klappbares Regal Art. 2400 RSC24/MP
- Papierrollenhalter für vorgestanzte Rollen Art. 2400 RSC24/PC-A



Ral 2011	Ral 3000	Ral 7016
051000300	051000303	051000307

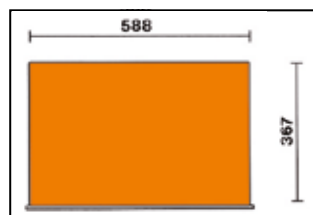

n°		Max
3	70 mm	15 kg



VOLLSTÄNDIG ERNEUERT UND MIT ZUBEHÖR AUSSTATTBAR!

€ 466,80 inkl. MwSt. **€ 389,00**

RSC24

Werkzeugwagen

- Neue ABS-verstärkte Arbeitsfläche
- Jede Schublade kann bis zu 4 Schaumstoffeinsätze aus EVA oder feste Thermoformateinsätze aus ABS aufnehmen
- Multifunktionale Auflagefläche mit Seitenwänden zum Sturzschutz und acht Löcher zur Aufnahme der Schraubendreher
- Schubladenböden mit Schaumgummibelag
- Integrierter seitlicher Flaschenhalter (beidseitig montierbar)
- Vier Räder Ø 125 mm: 2 starre und 2 lenkbare (davon 1 gebremst)
- Zentralverriegelung mit vorderem Sicherheitsschloss

Montage des folgenden Zubehörs möglich:

- Arbeitsfläche aus Holz Art. 2400 RSC24/PL
- Werkzeuglochtafel Art. 2400 RSC24/PF
- Klappbares Regal Art. 2400 RSC24/MP
- Computer-Wandhalter Art. 2400 RSC24/SPC
- Dokumentenhalter Art. 2400 RSC24/PD
- Papierrollenhalter für vorgestanzte Rollen 2400 RSC24/PC

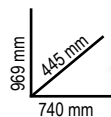

RSC24/7		
n°	mm	Max
5	70 mm	25 kg
1	140 mm	30 kg
1	210 mm	30 kg

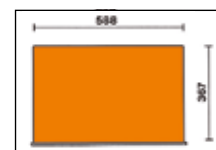

	Ral 2011	Ral 2011	Ral 9006	Ral 3000	Ral 5015	Ral 7016	Ral 9005	i	€
		Ral 7016	Ral 7016	Ral 7016	Ral 7016	Ral 7016		kg	
RSC24/7	024004070	024004071	024004072	024004073	024004076	024004077	024004079	63	€ 816,00 inkl. MwSt. € 680,00
RSC24/8	024004080	024004081	024004082	024004083	024004086	024004087	024004089	66	€ 744,00 inkl. MwSt. € 620,00

SONDERAKTION

SET AKTION

WERKZEUGWAGEN + SORTIMENT



	Ral 2011	Ral 2011	Ral 9006	Ral 3000	Ral 5015	Ral 7016	Ral 9005	€
		Ral 7016	Ral 7016	Ral 7016	Ral 7016			
2400 RSC24 VU	024004800	024004801	024004802	024004803	024004806	024004807	024004809	€ 2.580,00 inkl. MwSt. € 2.150,00

Stück / Beschreibung

Stück / Beschreibung	Réf. Beta	TR
22 Ring-Maulschlüssel 6-7-8-9-10-11-12-13-14-15-16-17 18-19-20-21-22-24-27-30-32-36 mm	42	M01
11 Doppelmaulschlüssel 6x7-8x9-10x11-12x13-14x15-16x17-18x19-20x22-21x23-24x27-30x32 mm	55	M30
11 Doppelringschlüssel, tief gekröpft 6x7-8x9-10x11-12x13-14x15 16x17-18x19-20x22-21x23-24x27-30x32 mm	90	M30
9 Sechskant - Stiftschlüssel, gebogen, mit kugelförmigem Kopf Ø 1,5+10 mm	96BPC/SC9	M30
1 Einsatzhalter für Schraubeinsätze	895/1	M100
1 Einsatzhalter für Schraubeinsätze	895/3	M100
1 Einsatzhalter für Schraubeinsätze	895/6	M100
13 Sechskant-Steckschlüssel, 1/4" Ø 4-4,5-5-5,5-6-7-8-9-10-11-12-13-14 mm	900	M100
9 Sechskant-Steckschlüssel, lange Ausführung Ø 5-6-7-8-9-10-11-12-13 mm	900L	M100
5 Sechskant-Steckschlüssel 1/4" Ø 3-4-5-6-7 mm	900ME	M100
4 Schraubendrehereinsätze für Schlitzschrauben ⚙ 0,8x4-1x5,5-1,2x6,5-1,2x8 mm	900LP	M100
4 Schraubendrehereinsätze für Phillips®-Schrauben ⚙ PH1-PH2-PH3-PH4	900PH	M100
7 Steckschlüssel für Torx®-Schrauben ⚙ T10-T15-T20-T25-T27-T30-T40	900TX	M100
1 Verlängerung, - 1/4" 50 mm	900/20	M100
1 VERLÄNGERUNG, - 1/4" 100 MM	900/20L	M100
1 Verlängerung, - 1/4" 150 mm	900/201	M100
1 Kardangelen, 1/4"	900/25	M100
1 Steckgriff, 1/4"	900BG/30	M100
1 Gleitgriff, 1/4"	900/42	M100
1 Umschaltknarre, 1/4" ⚙	900/55	M100
21 Sechskant-Steckschlüssel, 1/2" ⚙ 8-10-11-12-13-14-15-16-17-18-19-20-21-22-23-24-26-27-28-30-32 mm	920A	M100
1 Reduzierstück, Innenvierkant 1/2", Außenvierkant 3/8" 125 mm	920/15	M100
1 Kardangelen, 1/2" 250 mm	920/25	M100
1 Verlängerung, schwenkbar - 1/2" 125 mm	920AN/125	M100
1 Verlängerung, schwenkbar - 1/2" 250 mm	920AN/250	M100
1 Gleitgriff, 1/2" 305 mm	920/42	M100
1 Umschaltknarre, 1/2" ⚙	920/55	M100
8 Steckschlüssel mit Innenvierkanttrieb 1/2", für Torx®-Schrauben ⚙ 10-12-14-16-18-20-22-24 mm	920FTX	M100
11 Sechskant-Steckschlüssel, lange Ausführung Ø 10-12-13-14-15-16-17-18-19-21-22 mm	920AL	M100
1 Zangen mit geraden Backen für Sicherungsringe mit Innenspannung Ø 180 mm	1032	M129
1 Zangen mit um 90° gebogenen Backen für Sicherungsringe mit Innenspannung Ø 170 mm	1034	M129
1 Zangen mit geraden Backen für Sicherungsringe mit Außenspannung ● 175 mm	1036	M129
1 Zangen mit um 90° gebogenen Backen für Sicherungsringe mit Außenspannung ● 175 mm	1038	M129
1 Verstellbare Zangen, durchgestecktes Gelenk 250 mm	1048N	M129
1 Gripzange, verstellbar 240 mm	1052	M129
1 Diagonalseitenschneider ⚔ 160 mm	1082BM	M129
1 Flechterzangen 220 mm	1098	M129
1 Figurenschere, amerikanisches Modell 250 mm	1112	M129

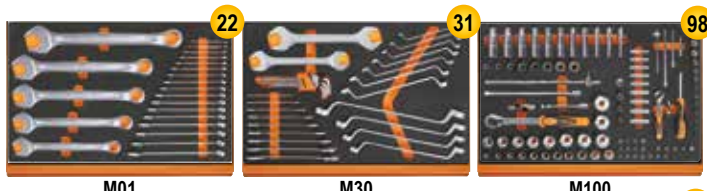

M01

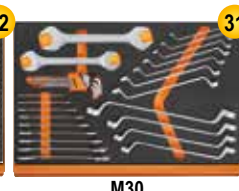

M30

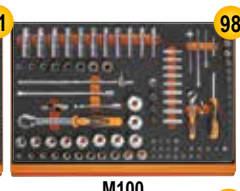

M100

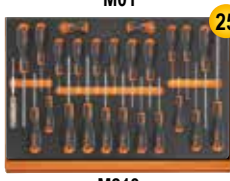

M213

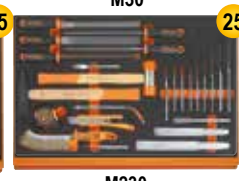

M230

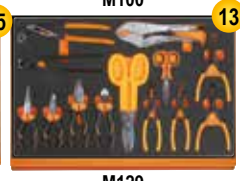

M129

1 Elektrikerschere, gerade Schneiden	1128BM	M129
1 Zange mit halbrunden Backen, extralange, gerade = 180 mm	1150BM	M129
1 Zangen mit halbrunden Backen, gerade ● 160 mm	1166BM	M129
1 Zangen mit halbrunden Backen, gebogen ● 160 mm	1168BM	M129
6 Schraubendreher für Schlitzschrauben ● 2,5x50-3x75-4x100-5,5x125-6,5x150-8x200 mm	1201E	M213
1 Schraubendreher für Schlitzschrauben, extrakurze Klinge ● 4x30 mm	1201EN	M213
4 Schraubendreher für Phillips®-Schrauben ⚙ PH0,60-PH1x80-PH2x100-PH3x150 mm	1202E	M213
1 Schraubendreher für Phillips®-Schrauben, extrakurze Klinge ⚙ PH1x30 mm	1202EN	M213
12 Stiftschlüssel mit Griff, für Torx®-Schrauben ⚙ T6-T7-T8-T9-T10-T15-T20-T25-T27-T30-T40-T45	1207E/TX	M213
1 Schraubendreher mit Spannungsprüfer ●	1253	M213
3 Durchschläger 2-3-4 mm	30	M230
6 Splinttreiber 2-3-4-5-6-8	31	M230
1 Körner Ø 4 mm	32	M230
1 Flachmeißel 150 mm	34	M230
2 Flachmeißel, mit Hohlprofil 200-250 mm	35	M230
1 Kreuzmeißel 125 mm	36	M230
1 Schlosserhammer, deutsches Modell 500 g	1370	M230
1 Hammer mit auswechselbaren Kunststoffaufsätzen Ø 35 mm	1390	M230
1 Rollbandmaß 3 m	1692	M230
1 Teleskopmagnetheber mit flexiblem Kopf	1712TF	M230
1 Vierkantfeilen halbschlicht 200 mm	1719BMA...Q	M230
1 Dreieckfeilen, halbschlicht 200 mm	1719BMA...T	M230
1 Flachfeilen halbschlicht 200 mm	1719BMA...P	M230
1 Halbrundfeilen halbschlicht 200 mm	1719BMA...M	M230
1 Rundfeilen halbschlicht 200 mm	1719BMA...R	M230
1 Stahldrahtbürste	1737NX	M230
1 Cutter 18 mm	1771	M230



RSC24A

Werkzeugwagen und Anti-Kipp-System

- Neue ABS-verstärkte Arbeitsfläche
- Jede Schublade kann bis zu 4 Schaumstoffeinsätze aus EVA oder feste Thermoformateinsätze aus ABS aufnehmen
- Multifunktionale Auflagefläche mit Seitenwänden zum Sturzschutz und acht Löcher zur Aufnahme der Schraubendreher
- Schubladenböden mit Schaumgummibelag
- Integrierter seitlicher Flaschenhalter (beidseitig montierbar)
- Vier Räder Ø 125 mm: 2 starre und 2 lenkbare (davon 1 gebremst)
- Zentralverriegelung mit vorderem Sicherheitsschloss

Montage des folgenden Zubehörs möglich:

- Arbeitsfläche aus Holz Art. 2400 RSC24/PL
- Werkzeuglochtafel Art. 2400 RSC24/PF
- Klappbares Regal Art. 2400 RSC24/MP
- Computer-Wandhalter Art. 2400 RSC24/SPC
- Dokumentenhalter Art. 2400 RSC24/PD
- Papierrollenhalter für vorgestanzte Rollen 2400 RSC24/PC

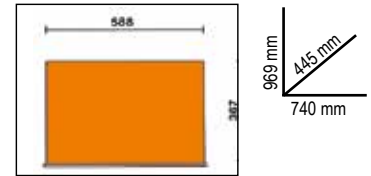

2400 RSC24/SPC 024004909

€ 115,56
inkl. MwSt.

€ 96,30

Computerhalter

für Werkzeugwagen Art. RSC24

- Mit herausnehmbarer Schublade
- Nicht kombinierbar mit Art. RSC24AXL



	Ral 2011	Ral 3000	Ral 7016	n°	max	kg	€
	Ral 7016	Ral 7016	Ral 7016				
RSC24A/7	024004171	024004173	024004177	5	70 mm	25 kg	€ 738,00 inkl. MwSt.
				1	140 mm	30 kg	€ 615,00
				1	210 mm	30 kg	
RSC24A/8	024004181	024004183	024004187	6	70 mm	25 kg	€ 799,20 inkl. MwSt.
				2	140 mm	30 kg	€ 666,00

2400 RSC24/PL 024004901

€ 79,44
inkl. MwSt.

€ 66,20

Arbeitsfläche aus Holz
für Werkzeugwagen
Art. RSC24



2400 RSC24/PF 024004902

€ 63,72
inkl. MwSt.

€ 53,10

Werkzeuglochtafel mit Halterungen
für Werkzeugwagen Art. RSC24



2400 RSC24/PD

Dokumentenhalter
für Werkzeugwagen RSC24



		€
ANTHRAZITGRAU	024004907	€ 33,84 inkl. MwSt.
		€ 28,20
SCHWARZ	024004908	€ 33,84 inkl. MwSt.
		€ 28,20

2400 RSC24/MP 024004900

€ 61,68
inkl. MwSt.

€ 51,40

Klappbares Regal für Art. RSC24

- Verwendbar als zusätzliche Arbeitsablage
- Arbeitsfläche, 390x440 mm, geschützt mit öl- und benzinfestem Gummibelag
- Tragfähigkeit: 20 kg

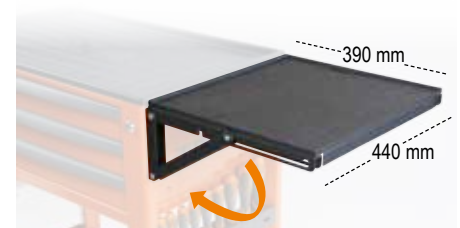

2400 RSC24/PC

Papierrollenhalter für vorgestanzte Rollen
für Werkzeugwagen Art. RSC24



		€
ANTHRAZITGRAU	024004903	€ 18,12 inkl. MwSt.
		€ 15,10
SCHWARZ	024004904	€ 18,12 inkl. MwSt.
		€ 15,10

RSC24AXL

Werkzeugwagen mit 7 Schubladen und Anti-Kipp-System, lange Ausführung

- Neue ABS-verstärkte Arbeitsplatte mit Seitenwänden zum Sturzschutz, acht Löchern zur Aufnahme der Schraubendreher und 6 Aufnahmeschalen für Kleinteile.
- Frontblende aus hochbeständigem Nylon, mit integriertem Etikettenrahmen.
- Schubladenböden mit Schaumgummibelag.
- Vier Räder Ø 125 mm: 2 fest und 2 drehbar (davon 1 gebremst).
- Zentralverriegelung mit vorderem Sicherheitsschloss.



Montage des folgenden Zubehörs möglich:

- Arbeitsplatte aus Holz Art. 2400 RSC24/PL
- Dokumentenhalter Art. 2400 RSC24/PD-A
- Papierrollenhalter für vorgestanzte Rollen Art. 2400 RSC24/PC-A

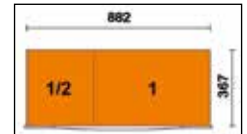
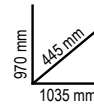

	Ral 2011 Ral 7016	Ral 3000 Ral 7016	Ral 7016	n°	max	kg	€
RSC24AXL/7	024004271	024004273	024004277	5	70 mm	30 kg	€ 1.077,60 inkl. MwSt. € 898,00
				1	140 mm	35 kg	
				1	210 mm	35 kg	
RSC24AXL/8	024004281	024004283	024004287	6	70 mm	30 kg	€ 1.146,00 inkl. MwSt. € 955,00
				2	140 mm	35 kg	
RSC24AXL/9	024004291	024004293	024004297	8	70 mm	30 kg	€ 1.167,60 inkl. MwSt. € 973,00
				1	140 mm	35 kg	



RSC24L/7

Werkzeugwagen mit 7 Schubladen und Seitenablagen



80 kg

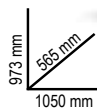

- 7 Schubladen Teleskopführungen, kugelgelagert, 588x367 mm
- Schubladenböden mit Schaumgummibelag
- Vier Räder Ø 125 mm: 2 fest und 2 drehbar (gebremst)
- Zentralverriegelung mit vorderem Schloss
- Statische Belastung: 1.100 kg
- Multiplex-Arbeitsplatte mit Bohrungen zum Einbringen eines Schraubstocks 1599 100 (separat zu bestellen)
- Seitenfach mit höhenverstellbarem Einlegeboden
- Integrierter Papierrollenhalter
- Zwei Flaschenhalter (hinten)



Ral 2011 Ral 7016	Ral 3000 Ral 7016	Ral 7016
024004371	024004373	024004377

€ 1.026,00
inkl. MwSt.

€ 855,00

n°	Max
5	70 mm 25 kg
1	140 mm 30 kg
1	210 mm 30 kg

RSC24AXLP/7

Werkzeugwagen mit 7 Schubladen, Arbeitsplatte aus Holz und Anti-Kipp-System, lange Ausführung

Lange Ausführung mit 7 völlig herausnehmbaren Schubladen mit Teleskopführungen, 882x367 mm:

- 5 Schubladen Höhe 70 mm
- 1 Schublade Höhe 140 mm
- 1 Schublade Höhe 210 mm
- Multiplex-Arbeitsplatte mit Löchern zur Aufnahme eines Schraubstocks Art. 1599F/100 oder Art. 1599GI/100 (separat zu bestellen)
- Frontblende aus hochbeständigem Nylon, mit integriertem Etikettenrahmen
- Schubladenböden mit Schaumgummibelag
- Vier Räder Ø 125 mm: 2 fest und 2 drehbar (davon 1 gebremst)
- Zentralverriegelung mit Sicherheitsschloss
- Statische Belastung: 1.000 kg
- Integrierter seitlicher Flaschenhalter (beidseitig montierbar)
- Integrierter Papierrollenhalter
- Jede Schublade kann bis zu 6 Schaumstoffeinsätze aus EVA oder feste Thermoformateinsätze aus ABS aufnehmen



n°	Max
5	70 mm 30 kg
1	140 mm 35 kg
1	210 mm 35 kg

105 kg



Ral 2011	Ral 7016	Ral 3000
024004571	024004577	024004573

€ 1.260,00
inkl. MwSt.

€ 1.050,00

RSC24L-CAB

Werkzeugwagen mit 7 Schubladen und Ablageschrank

- Schubladenböden mit Schaumgummibelag
- Vier Räder Ø 125 mm: 2 fest und 2 drehbar (gebremst)
- Zentralverriegelung mit vorderem Schloss
- **Seitlicher Ablageschrank mit verschließbarem Schrankflügel und höhenverstellbarem interner Ablage**
- Multiplex-Arbeitsplatte mit Bohrungen zum Einbringen eines Schraubstocks (1599F/100, separat zu bestellen)
- Integrierter Papierrollenhalter
- Zwei Flaschenhalter (hinten)



Ral 2011	Ral 3000	Ral 7016
Ral 7016	Ral 7016	Ral 7016
024004471	024004473	024004477

€ 1.050,00
inkl. MwSt.

€ 875,00

n°	mm	Max
5	70 mm	25 kg
1	140 mm	30 kg
1	210 mm	30 kg

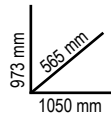
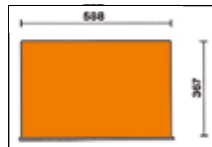

82 kg



RSC28

Werkzeugwagen SuperTank mit Arbeitsplatte aus Holz und 10 Schubladen

Werkzeugwagen mit 10 Schubladen mit Teleskopführungen, kugelgelagert, 588x367 mm.

5 seitliche Schubladen:

- 4 Schubladen Höhe 70 mm
- 1 Schublade Höhe 210 mm

5 vordere Schubladen:

- 4 Schubladen Höhe 70 mm
- 1 Schublade Höhe 210 mm

Eigenschaften:

- System zur schnellen und sicheren Öffnung und Schließung der Schubladen mit Frontblende aus Nylon und Glasfaser
- Schubladenböden mit Schaumgummibelag
- Vier Räder mit hoher Tragkraft Ø 150 mm: 2 fest und 2 drehbar (gebremst)
- Doppelte Zentralverriegelung mit Sicherheitsschloss
- Multiplex-Arbeitsplatte mit Bohrungen zum Einbringen eines Schraubstocks (1599F/150, separat zu bestellen)



Ral 2011	Ral 3000	Ral 7016
Ral 7016	Ral 7016	Ral 7016
028003001	028003003	028003007

€ 2.010,00
inkl. MwSt.

€ 1.675,00

n°	mm	Max
8	70 mm	25 kg
2	210 mm	30 kg

- 4 Flaschenhalter (2 vorne und 2 hinten)
- 6 seitliche Aufnahmeschalen für Kleinteile
- Seitliches Fach mit versenkbarer Tür und Schloss
- Durchgehendes 135 mm hohes Fach mit Kunststoffabdeckung



130 kg

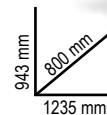

C37/8

Werkzeugwagen mit 8 Schubladen

- 8 Schubladen, 588x367 mm, mit Teleskopführungen, kugelgelagert
- Hoch widerstandsfähige Multifunktions-Arbeitsplatte
- Kleinteile-Ablageschale und Löcher zur Aufnahme der Schraubendreher
- Schnellverriegelungssystem aus Aluminium mit der Möglichkeit zur Öffnung auf der ganzen Schubladenlänge
- Kantenschutz auf der ganzen Höhe des Werkzeugwagens, um bei Anstoßen Beschädigungen zu vermeiden
- Schubladenböden mit Schaumgummibelag
- Vier Räder Ø 125 mm: 2 starre und 2 lenkbare (davon eines gebremst)
- Zentralverriegelung mit vorderem Sicherheitsschloss
- Integrierte seitliche Flaschenhalter und Papierrollenhalter, verstellbar auf mehrere Positionen



Ral 2011	Ral 7016	Ral 3000
037000081	037000082	037000083

€ 936,00
inkl. MwSt.

€ 780,00

n°	mm	Max
6	75 mm	30 kg
2	150 mm	35 kg

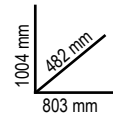
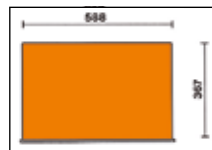

C37A/7

Werkzeugwagen mit 7 Schubladen Anti-Kipp-System



Ral 2011	Ral 7016	Ral 3000
037000271	037000272	037000273

€ 912,00
inkl. MwSt.

€ 760,00

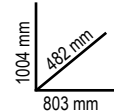

n°	mm	Max
5	75 mm	30 kg
1	150 mm	35 kg
1	225 mm	35 kg

3700/PLA

037000100

€ 59,88
inkl. MwSt.

€ 49,90

Arbeitsplatte aus rostfreiem Stahl



672x396x1,5 mm

3700/PF

037000102

€ 63,24
inkl. MwSt.

€ 52,70

Lochplatte mit Halterungen



650x626x80 mm

3700/PLL

037000101

€ 75,12
inkl. MwSt.

€ 62,60

Arbeitsplatte aus Holz



672x396x28 mm

3700/PC

037000103

€ 81,96
inkl. MwSt.

€ 68,30

Computerhalter

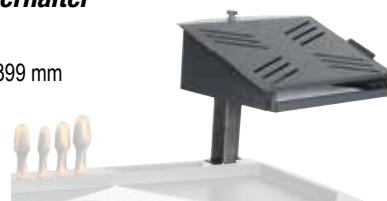

418x303x399 mm

3700/PFL

037000104

€ 35,16
inkl. MwSt.

€ 29,30

Seitliche Lochplatte



754x321x38 mm

C39

Werkzeugwagen

- Hoch widerstandsfähige Multifunktions-Arbeitsplatte mit Schalen zur Aufnahme von Kleinteilen und Löchern zur Aufnahme der Schraubendreher.
- 4 Räder mit Stahlkern Ø 125 mm: 2 starre und 2 lenkbare (eins mit Bremse).
- Zentralverriegelung mit vorderem Sicherheitsschloss.
- Ganz herausziehbare Schublade mit Öffnungssystem auf der ganzen Schubladlänge.
- Integrierter seitlicher Flaschenhalter



STRUKTUR IN ALUMINIUM-LEGIERUNG + RESISTENT + LEICHT

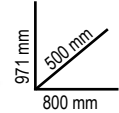

	Ral 2011	Ral 7016	Ral 3000	n°	max	kg	€
C39/7	039000001	039000002	039000003	5	70 mm	30 kg	€ 1.644,00 inkl. MwSt. € 1.370,00
				1	140 mm	35 kg	
				1	210 mm	35 kg	
C39/8	039000041	039000042	039000043	6	70 mm	30 kg	€ 1.747,20 inkl. MwSt. € 1.456,00
				2	140 mm	35 kg	

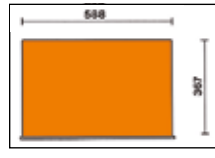

CO4TSS/7

024003077

€ 2.064,00
inkl. MwSt.

€ 1.720,00

Werkzeugwagen mit 7 Schubladen,

komplett aus Edelstahl, Abriebfeste Räder

- Sieben Schubladen mit Teleskopführungen, kugelgelagert, 570 x 410 mm
- 4 Räder Ø 125 mm 2 starre und 2 lenkbare (davon 2 gebremst);
- Zentralverriegelung mit vorderem Schloss;
- Struktur vollständig aus Edelstahl;
- Räder, Halterungen, Kugeln, Schubladen innen und Führungen aus Edelstahl;
- Schubladengriff aus Aluminium



Beta INOX STAINLESS STEEL

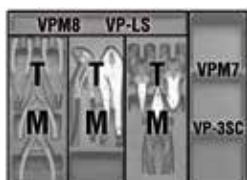

n°	max	Max
6	83 mm	25 kg
1	170 mm	30 kg

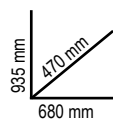
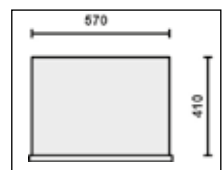

C41H 0

041000002

€ 462,00
inkl. MwSt.

€ 385,00

Werkzeugtrolley mit 3 Schubladen

- Rahmen aus Blech und Kunststoff: äußerst robust und gewichtsreduziert
- 2 getrennte Module: 1 oberer Korb und 1 Modul mit 2 Schubladen und 1 großes Ablagefach
- Große Räder (Ø 160 mm)
- Schubladen mit Teleskopführungen, kugelgelagert, mit doppeltem Verschlusshaken
- Zentralverschluss, seitlich, zum Schließen der Schubladen des unteren Moduls
- Teleskopgriff aus Aluminium
- Integrierte Schale zur Aufnahme von Kleinteilen

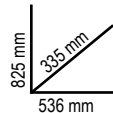

CA49-G

049000112

€ 684,00
inkl. MwSt.

€ 570,00

Multifunktionswagen mit Tür

- Struktur aus lackiertem Blech: maximale Stabilität und Festigkeit
- Ergonomischer Griff
- 2 feste Hinterräder Ø 160 mm
- 2 drehbare Vorderräder Ø 125 mm (eins mit Bremse)
- Obere Ablage auf 2 Ebenen
- 1 Ablage mit verstellbarer Position, 1 feste Ablage und Tür
- Ausziehbare Schublade
- 4 nützliche Kabelhalter seitlich aus Kunststoff
- 2 praktische Behälter seitlich



36 kg

CB52-0

052000201

€ 588,00
inkl. MwSt.

€ 490,00

Fahrbare Werkbank für Getriebereparaturen mit Auffangbehälter

- Ausgestattet mit:
- 4 drehbare Räder, 2 mit Bremse
 - Werkzeugschublade
 - Ausziehbarer Auffangbehälter mit 7 l
 - 2 Einlegeböden



60 kg

C56B

Werkbank mit Arbeitsfläche aus Holz

- Arbeitsfläche aus Mehrschichtholz mit Bohrungen zur Aufnahme eines Schraubstocks 1599F/125 (separat zu bestellen)
- Stahlstruktur mit 4 Stützbeinen
- Unteres Aufbewahrungsfach
- Ausgelegt zur Befestigung am Boden



Ral 2011	Ral 7016	Ral 3000
056000401	056000402	056000403

€ 558,00
inkl. MwSt.

€ 465,00



54,5 kg

C58B

Werkbank mit Arbeitsfläche aus Holz

- Arbeitsfläche aus Mehrschichtholz mit Bohrungen zur Aufnahme eines Schraubstocks 1599F/125 (separat zu bestellen).
- Unteres Aufbewahrungsfach



Ral 2011	Ral 7016	Ral 3000
058000401	058000402	058000403

€ 492,00
inkl. MwSt.

€ 410,00



44 kg

C59A

Werkbank "Endurance" mit 1 Schubladenblock aus 6 Schubladen

- 6 Schubladen, 588x367 mm, mit Teleskopführungen, kugelgelagert.

- Multiplex-Arbeitsplatte mit Bohrungen zur Aufnahme eines Schraubstocks 1599F/125 (separat zu bestellen).
- Schubladenböden mit Schaumgummibelag.
- Schubladen ausgelegt für das Einfügen von Thermoformateinsätzen.
- Zentralverriegelung mit vorderem Sicherheitsschloss.
 - Unteres Aufbewahrungsfach.
- Ausgelegt für Montage des Papierrollenhalters (2400 RSC24/PC) und Flaschenhalters (2400 RSC24/PF-), separat zu bestellen.



Ral 2011	Ral 7016	Ral 3000
059000011	059000031	059000051

€ 1.350,00
inkl. MwSt.

€ 1.125,00

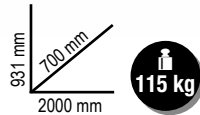

115 kg

n°	Max	kg
8	70 mm	25 kg
2	140 mm	30 kg
2	280 mm	35 kg

C59B

Werkbank "Endurance" bestehend aus 2 Schubladenblöcken

- 12 Schubladen, 588x367 mm, mit Teleskopführungen, kugelgelagert.



Ral 2011	Ral 7016	Ral 3000
059000012	059000032	059000052

€ 1.872,00
inkl. MwSt.

€ 1.560,00

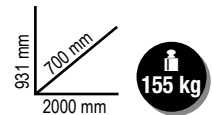

155 kg

n°	Max	kg
4	70 mm	25 kg
1	140 mm	30 kg
1	280 mm	35 kg

C56PO

056000011

€ 330,00
inkl. MwSt.

€ 275,00

Klappbare Werkbank

- Kompakt und leicht transportierbar
- Arbeitsplatte aus MDF und verzinktem Blech, 30 mm Stärke, beidseitig verwendbar
- Stellfüße mit rutschfester Beschichtung



25 kg

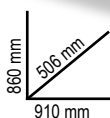

C56PL 0

056000021

€ 285,60
inkl. MwSt.

€ 238,00

Klappbare Werkbank, Version Light

- Leicht, kompakt und mühelos transportierbar
- Arbeitsplatte aus verzinktem Blech, nur einseitig verwendbar, geschützt mit öl- und benzinfestem Gummibelag
- Stellfüße mit rutschfester Beschichtung



18,5 kg

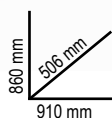

RSC50 F

050001030

€ 7.999,20
inkl. MwSt.

€ 6.666,00

Kombi-Werkstatteinrichtung RSC50

Kombi-Werkstatteinrichtung bestehend aus:

- 1 Arbeitsplatte, 2240 mm (RSC50 PG/3-2,2MT)
- 1 feststehendes Modul mit 7 Schubladen (RSC50 M7)
- 1 Werkzeugwagen mit 7 Schubladen (RSC50 C7)
- 1 feststehendes Servicemodul mit 2 Schubladen (RSC50 MS-2C)
- 3 Wandhängeschränke (RSC50 PM)
- 3 obere Werkzeuglochplatten (RSC50 PFS)
- 3 untere Werkzeuglochplatten (RSC50 PFI)
- 3 Paar Wandträger, rechts/links (RSC50 P/2MDX-SX)
- 1 2-türiger Schrank (RSC50 A2)

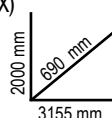

RSC50 D

050001020

€ 5.040,00
inkl. MwSt.

€ 4.200,00

Kombi-Werkstatteinrichtung RSC50

Kombi-Werkstatteinrichtung bestehend aus:

- 1 Arbeitsplatte, 1495 mm (RSC50 PG/2-1,5MT)
- 1 feststehendes Modul mit 5 Schubladen (RSC50 M5)
- 1 feststehendes Modul mit 2 Türen (RSC50 MA)
- 2 Wandhängeschränke (RSC50 PM)
- 2 obere Werkzeuglochplatten (RSC50 PFS)
- 2 untere Werkzeuglochplatten (RSC50 PFI)
- 2 Paar Wandträger, rechts/links (RSC50 P/2MDX-SX)
- 1 1-türiger Schrank (RSC50 A1)

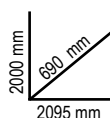

RSC50 I

050001045

€ 13.980,00
inkl. MwSt.

€ 11.650,00

Kombi-Werkstatteinrichtung RSC50

Kombi-Werkstatteinrichtung bestehend aus:

- 1 Arbeitsplatte, 2240 mm (RSC50 PG/3-2,2MT)
- 1 Arbeitsplatte, 1495 mm (RSC50 PG/2-1,5MT)
- 1 feststehendes Modul mit 7 Schubladen (RSC50 M7)
- 1 Werkzeugwagen mit 7 Schubladen (RSC50 C7)
- 1 feststehendes Servicemodul mit 2 Schubladen (RSC50 MS-2C)
- 1 Komplettecke, selbsttragend (RSC50 AC)
- 1 feststehendes Modul mit 5 Schubladen (RSC50 M5)
- 1 feststehendes Modul mit 2 Türen (RSC50 MA)
- 5 Wandhängeschränke (RSC50 PM)
- 5 obere Werkzeuglochplatten (RSC50 PFS)
- 5 untere Werkzeuglochplatten (RSC50 PFI)
- 5 Paar Wandträger, rechts/links (RSC50 P/2MDX-SX)
- 2 1-türige Schränke (RSC50 A1)

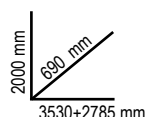

C55

055000000

€ 14.160,00
inkl. MwSt.

€ 11.800,00

Komplette Werkstatteinrichtung

bestehend aus:

- 1-türiger Schrank (C55A1)
- 2-türiger Schrank (C55A2)
- Werkbank (C55B/2)
- Werkbank mit Steckdosen (C55PRO B/2)
- Werkzeugwagen mit 7 Schubladen (C55C7)
- Festes Modul mit 2 großen Schubladen (C55M2)
- Festes Modul mit 7 Schubladen (C55M7)
- Festes Servicemodul (C55MS)
- Wand mit Hängeschränken (C55/2PM)
- Werkzeugwand mit Rollladen (C55PS)
- Frontblenden aus Aluminium mit Schnell-Öffnungssystem über die gesamte Schubladenzahl
- Aluminium-Rollladen mit Verschluss zum Schutz der Werkzeuge
- Schubladen ausgelegt für das Einfügen von Beta Thermoformateinsätzen
- Druckluftzufuhr mit integrierter Ø 8 mm Aufwickelvorrichtung. Länge: 10 m
- Werkzeugwagen: leicht herausziehbar den 2 festen und 2 lenkbaren Laufrollen
- Schuko-Steckdose 16+10A und EU-Buchse +10A



2000 mm
700 mm
5400 mm

801 kg



C55AB

055000020

€ 7.188,00
inkl. MwSt.

€ 5.990,00

Kombi-Werkstatteinrichtung RSC55

- 2-türiger Schrank (C55A2)
- Werkbank (C55B0/2)
- Festes Modul mit 7 Schubladen (C55M7)
- Festes Servicemodul (C55MS)
- Wand mit Hängeschränken (C55/2PM)



2000 mm
700 mm
2850 mm

407 kg



C55AC 055000360 € 1.620,00 inkl. MwSt. € 1.350,00

Komplettecke, selbsttragend

Arbeitsfläche 700x700 mm mit Stützbeinen
2 obere Werkzeugwände mit 2 Regalen für Befestigung 670x160 mm



66 kg

C55PB/3 055000035 € 6.120,00 inkl. MwSt. € 5.100,00

Kombi-Werkstatteinrichtung RSC55

- Werkbank (C55B0/2)
- Modul Werkzeugwagen mit 8 Schubladen (C55C8)
- Festes Modul mit 2 großen Schubladen (C55M2)
- Werkzeugwand mit Rollladen (C55PS-0)



2000 mm
700 mm
2050 mm

C55PS-0
C55C8
C55M2
C55B0/2



334 kg

Beta
C45PRO

C45PRO

Kombi-Werkstatteinrichtung bestehend aus:

- Arbeitsplatte aus MDF mit rostfreier Stahlbeschichtung (C45PX / 3-2,0MT)
- Festes Modul mit 7 Schubladen (C45PRO M7)
- Festes Servicemodul (C45PRO MS)
- Werkzeugwagen mit 7 Schubladen (C45PRO C7)
- 2-türiger Schrank (C45PRO AS2)
- 3 Werkzeuglochplatten (C45PRO PF)
- 3 Wandhängeschränke (C45PRO PM)
- 3 Bügel für Wand, breiter Typ (C45PRO SL)
- 1 Bügel für Wand, schmaler Typ (C45PRO SS)



2000 mm
495 mm
2955 mm



C45PRO X 045000001 € 3.108,00 inkl. MwSt. € 2.590,00



- Arbeitsplatte aus MDF mit rostfreier Stahlbeschichtung (C45PX/3-2,0MT)

305 kg

C45PRO W 045000002 € 3.000,00 inkl. MwSt. € 2.500,00



- Multiplex-Arbeitsplatte (C45PW/3-2,0MT)

303 kg

C45PRO B



Kombi-Werkstatteinrichtung bestehend aus:

- Festes Modul mit 5 Schubladen (C45PRO M5)
- Festes Modul mit 2 Türen (C45PRO MA)
- 1-türiger Schrank (C45PRO AS1)
- 2 Wandhängeschränke (C45PRO PM)
- 2 Werkzeuglochplatten (C45PRO PF)
- 2 Bügel für Wand, breiter Typ (C45PRO SL)
- 1 Bügel für Wand, schmaler Typ (C45PRO SS)



C45PRO BX 045000021 € 1.908,00 inkl. MwSt. € 1.590,00

- Arbeitsplatte aus MDF mit rostfreier Stahlbeschichtung (C45PX/2-1,3MT)

191 kg

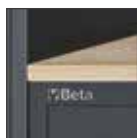

C45PRO BW 045000022 € 1.830,00 inkl. MwSt. € 1.525,00

- Multiplex-Arbeitsplatte (C45PW/A2-1,3MT)

190 kg

2000 mm
495 mm
1960 mm



**KAUFE EINEN C45PRO
EINRICHTUNG (DX, DW, GX ODER GW)**

UND ERHALTE EIN SORTIMENT 5988 EXP/K3

KOSTENLOS DAZU

C45PRO D

Kombi-Werkstatteinrichtung bestehend aus:

- 1 festes Modul mit 7 Schubladen (C45PRO M7)
- 1 Werkzeugwagen mit 7 Schubladen (C45PRO C7)
- 1 festes Servicemodul (C45PRO MS)
- 1 festes Modul mit 5 Schubladen (C45PRO M5)
- 1 festes Modul mit 2 Türen (C45PRO MA)
- 5 Werkzeuglochplatten (C45PRO PF)
- 5 Wandhängeschränke (C45PRO PM)
- 7 Bügel für Wand, breiter Typ (C45PRO SL)
- 2 Bügel für Wand, schmaler Typ (C45PRO SS)
- 2 Schränke 1-türig (C45PRO AS1)

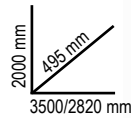

C45PRO DX 045000031 € 6.720,00 inkl. MwSt. € 5.600,00



- 1 Arbeitsplatte aus MDF mit rostfreier Stahlbeschichtung 2,0 m (C45PX/3-2,0MT)
- 1 Arbeitsplatte aus MDF mit rostfreier Stahlbeschichtung (C45PX/2-1,3MT)
- 1 Komplettecke, selbsttragend, mit Arbeitsplatte aus MDF mit rostfreier Stahlbeschichtung (C45PRO CORNER/X)

572 kg

C45PRO DW 045000032 € 6.480,00 inkl. MwSt. € 5.400,00



- 1 Multiplex-Arbeitsplatte (C45PW/3-2,0MT)
- 1 Multiplex-Arbeitsplatte (C45PW/2-1,3MT)
- 1 Komplettecke, selbsttragend, mit Arbeitsplatte aus Holz (C45PRO CORNER/W)

568 kg

C45PRO G

Kombi-Werkstatteinrichtung bestehend aus:

- 1 festes Modul mit zwei integrierten Aufrollern (C45PRO ACT)
- 1 Werkzeugwagen mit 7 Schubladen (C45PRO C7)
- 1 festes Modul mit 7 Schubladen (C45PRO M7)
- 1 festes Modul, 2-türig (C45PRO MA)
- 1 Werkzeuglochplatte (C45PRO PF)
- 1 Werkzeuglochplatte ausgelegt für das Anbringen einer Stockdose, im Lieferumfang nicht enthalten (C45PRO PFE)
- 2 Wandhängeschränke (C45PRO PM)
- 1 Werkzeugwand mit Aluminiumrollladen (C45PRO PAS)
- 5 Wandbügel, breiter Typ (C45PRO SL)
- 4 Wandbügel, schmaler Typ (C45PRO SS)
- 2 1-türige Schränke (C45PRO AS1)

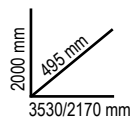

C45PRO GX 045000036 € 6.840,00 inkl. MwSt. € 5.700,00



- 1 Arbeitsplatte aus MDF mit rostfreier Stahlbeschichtung (C45PX/3-2,0MT)
- 1 Arbeitsplatte aus MDF mit rostfreier Stahlbeschichtung (C45PX/1-0,7MT)
- 1 Komplettecke, selbsttragend, mit Arbeitsplatte aus MDF mit rostfreier Beschichtung (C45PRO CORNER/X)

507 kg

C45PRO GW 045000037 € 6.720,00 inkl. MwSt. € 5.600,00



- 1 Multiplex-Arbeitsplatte (C45PW/3-2,0MT)
- 1 Multiplex-Arbeitsplatte (C45PW/1-0,7MT)
- 1 Komplettecke, selbsttragend, mit Multiplex-Arbeitsplatte (C45PRO CORNER/W)

504 kg

5988 EXP/K3

059886003

X
268

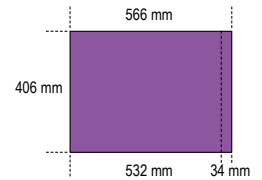

Assortment of 268 tools for universal use, in soft EVA tray



17

- BW 96T ○ 2-2.5-3-4-5-6-7-8 mm
- BW 34 150-175 mm
- BW 1370 300 g
- BW 1390 ∅ 35 mm
- BW 1719BMA8/Q ■ 200 mm
- BW 1719BMA8/T ▲ 200 mm
- BW 1719BMA8/P ▽ 200 mm
- BW 1719BMA8/M ▽ 200 mm
- BW 1719BMA8/R ● 200 mm



36

- BW 97TTX ○ T10-T15-T20-T25-T30
- 1038 ● 19+60 mm
- 1036 ● 19+60 mm
- 1034 ○ 19+60 mm
- 1032 ○ 19+60 mm
- BW 1166BM ● 160 mm
- BW 1150BM = 180 mm
- BW 1082BM < 160 mm
- BW 1052 240 mm
- BW 1048 250 mm

BW 1256/C21-1

⊖	BW 1256LP	1,5-2-2,5 mm
⊕	BW 1256PH	PH0-PH1
⊕	BW 1256PZ	PZ0-PZ1
○	BW 1256PE	0,7-0,9-1,3-1,5-2-2,5-3 mm
⊖	BW 1256TX	T4-T5-T6-T7
⊕	BW 1256RTX	T8-T10-T15
4 mm		99 mm



30

- BW 96BPC/SC9 ○ 1,5-2-2,5-3-4-5-6-8-10 mm
- BW 42 ○ 6-7-8-9-10-11-12-13-14-15-16-17-18-19-20-21-22-24-27-30-32 mm



25

- 1202E ⊕ PH0x60-PH1x80-PH2x100-PH3x150 mm
- 1202EN ⊕ PH1X30 mm
- 1207E/TX ○ T6-T7-T8-T9-T10-T15-T20-T25-T27-T30-T40-T45
- 1201EN ● 4x30 mm
- 1201E ● 2,5x50-3x75-4x100-5,5x125-6,5x150-8x200 mm
- BW 1253 ● 3x100 mm



14

- BW 900 ○ 4-4.5-5-5.5-6-7-8-9-10-11-12-13-14 mm
- BW 900L ○ 5-6-7-8-9-10-11-12-13 mm
- BW 900LP ● 0,8x4-1,0x5,5-1,2x6,5-1,2x8,0 mm
- BW 900PH ⊕ PH1-PH2-PH3
- BW 900ME ○ 3-4-5-6-7 mm
- BW 900TX ○ T10-T15-T20-T25-T27-T30
- BW 900/20 50 mm
- BW 900/20L 100 mm
- BW 900/25 150 mm
- BW 900/30 150 mm
- BW 895/1 ○ 1/4" - □ 1/4"
- BW 895/3 ○ 1/4" - □ 3/8"
- BW 895/6 ○ 5/16" - □ 1/2"
- BW 900/42 115 mm
- BW 900/55 ⊕ 150 mm

12

- BW 895/6 ○ 5/16" - □ 1/2"
- BW 956C ○ 16 mm - 20,8 mm
- BW 920/15F □ 1/2" - ■ 3/8"
- BW 910/22 150 mm
- BW 910/55 ⊕ 205 mm
- BW 920/55 ⊕ 260 mm
- BW 920A ○ 8-10-11-12-13-14-15-16-17-18-19-20-21-22-23-24-26-27-28-30-32 mm
- BW 920/25 125 mm
- BW 920/21 125 mm
- BW 920/22 255 mm

160

BW 861/C61

⊖	BW 861LP	0,5x3 (2)-0,5x4(2)-0,6x4,5(2)-0,8x5(2)-1,0x5,5(2)-1,0x6(2)-1,6x8(2) mm
⊕	BW 861PH	PH0(2)-PH1(7)-PH2(3)-PH3(2)
⊕	BW 861PZ	PZ0(2)-PZ1(3)-PZ2(3)-PZ3(2)
○	BW 861PE	1,5-2-2,5-3-4-4,5-5-5,5-6-8 mm
⊖	BW 861TX	T9-T10-T15-T20-T25 T27-T30-T40
	BW 882M1	○ 1/4 - ● 1/4

38

- BW 895/6 ○ 5/16" - □ 1/2"
- BW 910A ○ 6-7-8-9-10-11-12-13-14-15-16-17-18-19-20-21-22 mm
- BW 910/20 75 mm
- BW 910/22 150 mm
- BW 910/25 150 mm
- BW 910/16F □ 3/8" - ■ 1/2"

100 Gramm weniger¹ für jeden gegangenen Schritt entsprechen einem Einsparen von etwa 1000 Kilo am Tag und von mehr als 200 Tonnen in einem Jahr.

¹im Vergleich zum Durchschnittsgewicht eines Schuhs der gleichen Kategorie Größe 42

- EVA-Sohle mit Lauffläche mit hochbeständiger Nitrilgummi-Laufsohle
- "Slip on" Schuhkragen, zum einfachen Reinschlüpfen
- Stütze zur höheren Fersenstabilität

7236BK

€ 58,56
inkl. MwSt.

€ 48,80

Schnür-Stiefel aus "Action"-Nubukleder, wasserabweisend, rasch abstreifbar, mit verstärkter Überkappe aus Polyurethan

- Zehenschutzkappe aus Verbundmaterial
- Durchtrittssichere Einlage aus Verbundfaser

EU	UK	
35	2,5	072360335
36	3,5	072360336
37	4,5	072360337
38	5	072360338
39	6	072360339
40	6,5	072360340
41	7	072360341
42	8	072360342
43	9	072360343
44	10	072360344
45	10,5	072360345
46	11	072360346
47	12	072360347
48	13	072360348



**RASCH
ABSTREIFBAR**

S3 RS SRC

7352G

€ 106,32
inkl. MwSt.

€ 88,60

Schuhe aus Mesh-Gewebe, wasserabweisend, mit TPU-Einsätzen

- Zehenschutzkappe aus Verbundmaterial
- Traditionelle Schnürsenkel
- Breite Passform

EU	UK	
38	5	073520338
39	6	073520339
40	6,5	073520340
41	7	073520341
42	8	073520342
43	9	073520343
44	10	073520344
45	10,5	073520345
46	11	073520346
47	12	073520347
48	13	073520348



S1P HRO SRC ESD



7363N

€ 96,84
inkl. MwSt.

€ 80,70

Arbeitsschuhe O-Gravity, ultraleicht, aus Mesh-Gewebe, wasserabweisend

- Zehenschutzkappe aus Verbundmaterial
- Stretch „Slip-on“ Schuhkragen

EU	UK	
39	6	073630039
40	6,5	073630040
41	7	073630041
42	8	073630042
43	9	073630043
44	10	073630044
45	10,5	073630045
46	11	073630046
47	12	073630047
48	13	073630048



O2 FO HRO SRC



7354N

€ 105,72
inkl. MwSt.

€ 88,10

Schuhe aus Mesh-Gewebe, wasserabweisend, mit TPU-Einsätzen

- Zehenschutzkappe aus Verbundmaterial
- Stretch „Slip-on“ Schuhkragen

EU	UK	
38	5	073540038
39	6	073540039
40	6,5	073540040
41	7	073540041
42	8	073540042
43	9	073540043
44	10	073540044
45	10,5	073540045
46	11	073540046
47	12	073540047
48	13	073540048



S3 HRO SRC



7356G

€ 112,32
inkl. MwSt.

€ 93,60

Schuhe 0-Gravity, ultraleicht, aus Mikrofaser, wasserabweisend

- Zehenschutzkappe aus Verbundmaterial
- Stretch „Slip-on“ Schuhkragen

EU	UK	
38	5	073560038
39	6	073560039
40	6,5	073560040
41	7	073560041
42	8	073560042
43	9	073560043
44	10	073560044
45	10,5	073560045
46	11	073560046
47	12	073560047
48	13	073560048

S3 HRO SRC

EN ISO 20345 2011

460 g



7357G

€ 124,08
inkl. MwSt.

€ 103,40

Schnür-Stiefel 0-Gravity, ultraleicht, aus Mikrofaser, wasserabweisend

- Zehenschutzkappe aus Verbundmaterial
- Traditionelle Schnürsenkel

EU	UK	
38	5	073570038
39	6	073570039
40	6,5	073570040
41	7	073570041
42	8	073570042
43	9	073570043
44	10	073570044
45	10,5	073570045
46	11	073570046
47	12	073570047
48	13	073570048

S3 HRO SRC

EN ISO 20345 2011

480 g



ACTIVE

- ZEHENSCHUTZKAPPE AUS COMPOUND-MATERIAL
- DURCHTRITTSICHERE EINLAGE AUS COMPOUND-FASER

METAL FREE

EN ISO 20345 2011

7320NA

€ 61,68
inkl. MwSt.

€ 51,40

Schuhe aus Nubukleder, wasserabweisend, mit abriebfester Verstärkung auf der Zehenschutzkappe



S3 SRC

EU	UK	
35	2,5	073200435
36	3,5	073200436
37	4,5	073200437
38	5	073200438
39	6	073200439
40	6,5	073200440
41	7	073200441
42	8	073200442
43	9	073200443
44	10	073200444
45	10,5	073200445
46	11	073200446
47	12	073200447
48	13	073200448

7322SA

€ 66,96
inkl. MwSt.

€ 55,80

Textilschuhe, hoch abriebfest, mit Fersenstütze

EU	UK	
35	2,5	073220435
36	3,5	073220436
37	4,5	073220437
38	5	073220438
39	6	073220439
40	6,5	073220440
41	7	073220441
42	8	073220442
43	9	073220443
44	10	073220444
45	10,5	073220445
46	11	073220446
47	12	073220447
48	13	073220448

S3 SRC



7323SA

€ 68,88
inkl. MwSt.

€ 57,40

Schnür-Textilstiefel, hoch abriebfest, rasch abstreifbar, mit Fersenstütze

EU	UK	
35	2,5	073230435
36	3,5	073230436
37	4,5	073230437
38	5	073230438
39	6	073230439
40	6,5	073230440
41	7	073230441
42	8	073230442
43	9	073230443
44	10	073230444
45	10,5	073230445
46	11	073230446
47	12	073230447
48	13	073230448

S3 RS SRC



EASY PLUS

- ZEHENSCHUTZKAPPE AUS VERBUNDMATERIAL
- DURCHTRITTSICHERE EINLAGE AUS VERBUNDFASER



EN ISO 20345 2011

7220PEK

€ 51,72
inkl. MwSt.

€ 43,10

Lederschuhe, wasserabweisend, mit Nyloneinsätzen und abriebfester Verstärkung auf der Zehenschutzhülle

EU	UK	Icon	Code
35	2,5		072200235
36	3,5		072200236
37	4,5		072200237
38	5		072200238
39	6		072200239
40	6,5		072200240
41	7		072200241
42	8		072200242
43	9		072200243
44	10		072200244
45	10,5		072200245
46	11		072200246
47	12		072200247
48	13		072200248

S3 SRC



7221PEK

€ 54,12
inkl. MwSt.

€ 45,10

Schnür-Lederstiefel, wasserabweisend, mit Nyloneinsätzen und abriebfester Verstärkung auf der Zehenschutzhülle, rasch abstreifbar

EU	UK	Icon	Code
35	2,5		072210235
36	3,5		072210236
37	4,5		072210237
38	5		072210238
39	6		072210239
40	6,5		072210240
41	7		072210241
42	8		072210242
43	9		072210243
44	10		072210244
45	10,5		072210245
46	11		072210246
47	12		072210247
48	13		072210248

S3 RS SRC



HEAVY DUTY

- ZEHENSCHUTZKAPPE AUS GLASFASER
- DURCHTRITTSICHERE EINLAGE AUS VERBUNDFASER



EN ISO 20345 2011



7293HM

€ 142,80
inkl. MwSt.

€ 119,00

Schuhe aus vollnarbigem, gefettetem Leder, wasserabweisend, mit Laufsohle aus hochleistungsfähigem VIBRAM® Gummi, Abriebschutz an der Ferse und verstärkter Überkappe aus Polyurethan

EU	UK	Icon	Code
39	6		072930639
40	6,5		072930640
41	7		072930641
42	8		072930642
43	9		072930643
44	10		072930644
45	10,5		072930645
46	11		072930646
47	12		072930647
48	13		072930648

S3 HRO HI SRC



7294HMC

€ 166,32
inkl. MwSt.

€ 138,60

Schnür-Stiefel aus vollnarbigem, gefettetem Leder, wasserabweisend, mit Laufsohle aus hochleistungsfähigem VIBRAM® Gummi, Abriebschutz an der Ferse und verstärkter Überkappe aus Polyurethan. Mit Tepor Membran, Wasser und Windfest

EU	UK	Icon	Code
39	6		072940739
40	6,5		072940740
41	7		072940741
42	8		072940742
43	9		072940743
44	10		072940744
45	10,5		072940745
46	11		072940746
47	12		072940747
48	13		072940748

S3 HRO HI CI WR SRC



9775

097750040

WATER STOP

 € 10,80
inkl. MwSt.

€ 9,00
Imprägniermittel für Textilien

- Geeignet für Textilien und Leder
- Ideal für Schuhe, Jacken und Kleidung im Allgemeinen
- Ermöglicht das Imprägnieren von Textilien, ohne deren Atmungsaktivität zu beeinträchtigen
- Schmutzabweisende Wirkung
- Verbessert die Knick- und Abriebfestigkeit

7398U

 € 10,56
inkl. MwSt.

€ 8,80

Anatomisch geformte TPR GEL-Einlegesohlen
mit hoher Dämpfungswirkung,
Fußbettstütze und Polster im
Fersenbereich



EU	UK	
36 - 40	2,5 - 6,5	073980058
41 - 46	7 - 11	073980063

7900G

 € 43,32
inkl. MwSt.

€ 36,10
Arbeitschhose

- T/C Canvas, 65% Polyester, 35% Baumwolle, 260 g/m²
- Einsätze und Knieschutz aus „Oxford“ Polyester/PU, 220 g/m²
- Metallreißverschluss
- Zwei tiefe Taschen vorne mit Einsätzen zur Aufbewahrung von Kleinteilen mit Klettverschluss
- Große, auf der linken Seite positionierte Tasche mit Klettverschluss, Handytasche und Badge-Einsatz
- Große Taschen hinten mit Verstärkungen aus „Oxford“ und Klettverschluss
- Zollstocktasche und Hammerhalteband
- Knieschonertaschen



Größe	W	L	Artikelnummer
XS	46		079000800
S	48		079000801
M	50		079000802
L	52		079000803
XL	54		079000804
XXL	56		079000805
XXXL	58		079000806
XXXXL	60		079000807

7903G

 € 57,24
inkl. MwSt.

€ 47,70
Arbeitsoverall

- Metallreißverschluss
- Verstellbare, dehnbare Hosenträger mit Schnellverschluss aus Kunststoff
- Große Brusttasche mit Klettverschluss



Größe	W	L	Artikelnummer
XS			079030800
S			079030801
M			079030802
L			079030803
XL			079030804
XXL			079030805
XXXL			079030806
XXXXL			079030807

7907G

 € 42,36
inkl. MwSt.

€ 35,30
Mehrtaschen-Arbeitsweste

- T/C Canvas, 65% Polyester, 35% Baumwolle, 260 g/m²
- Abriebfeste Einsätze aus „Oxford“ Polyester/PU, 220 g/m²
- Brusttaschen mit Klettverschluss, Kugelschreibertasche und Badge-Einsatz
- Große Taschen auf Taillenhöhe mit Klettverschluss

Größe	Artikelnummer
XS	079070800
S	079070801
M	079070802
L	079070803
XL	079070804
XXL	079070805
XXXL	079070806
XXXXL	079070807



7657N

 € 44,76
inkl. MwSt.

€ 37,30
Fleece-Pullover mit langem Reißverschluss

- 280 g/m²
- 95% Polyester, 5% Spandex
- Stretch-Manschetten
- Zwei große Tasche auf Taillenhöhe mit Reißverschluss
- Brusttasche mit senkrechtem Reißverschluss
- Zwei Innentaschen
- Polyester-Einsätze auf Brusttasche und an den Ärmeln



XS	076570000
S	076570001
M	076570002
L	076570003
XL	076570004
XXL	076570005
XXXL	076570006

7548M

 € 19,20
inkl. MwSt.

€ 16,00
**T-Shirt mit modernem Aufdruck,
100 % Baumwolle, 150 g/m²**
NEW!

XS	075480400
S	075480401
M	075480402
L	075480403
XL	075480404
XXL	075480405
XXXL	075480406

7901G

 € 35,16
inkl. MwSt.

€ 29,30
Arbeitsshorts Neues Design - Bessere Passform

- T/C Canvas, 65% Polyester, 35% Baumwolle, **260 g/m²**
- Einsätze aus „Oxford“ Polyester/PU, 220 g/m²
 - Metallreißverschluss
 - Zwei tiefe Taschen vorne mit Einsätzen zur Aufbewahrung von Kleinteilen mit Klettverschluss
 - Große, auf der linken Seite positionierte Tasche mit Klettverschluss, Handytasche und Badge-Einsatz
 - Große Taschen hinten mit Verstärkungen aus „Oxford“ und Klettverschluss
 - Zollstocktasche und Hammerhalteband



XS	079010800
S	079010801
M	079010802
L	079010803
XL	079010804
XXL	079010805
XXXL	079010806
XXXXL	079010807

7575N

 € 65,52
inkl. MwSt.

€ 54,60
Softshell-Weste

 90% Nylon, 10% Stretch-Gewebe, **250 g/m²**

- Reißverschluss vorne
- Zwei Taschen auf Taillenhöhe mit Reißverschluss
- Externe Brusttasche mit senkrechtem Reißverschluss



S	075750301
M	075750302
L	075750303
XL	075750304
XXL	075750305
XXXL	075750306

9562P2

095620400

€ 126,00
inkl. MwSt.

€ 105,00

Multilogo-Teppich 200x80 cm

- Besonders geeignet für die Nutzung mit Werkstatteinrichtung C55 oder als Unterlagenteppich für Motorrad



9563U

095630020

€ 276,00
inkl. MwSt.

€ 230,00

Ergonomischer Bürosessel mit Armlehnen

Maße:

- Rückenlehnenhöhe: 97 cm
- Maße Sitzfläche: 50 cm x 53 cm
- Gesamthöhe: 133-144 cm
- Base: 35 cm (Beinlänge) x 49 cm (Höhe)



9547WSK

095473801

€ 102,00
inkl. MwSt.

€ 85,00

**„Kinder Work Station“,
Werkbank mit Werkzeugen
für Kinder ab 3 Jahre**



9580S

095800100

€ 24,00
inkl. MwSt.

€ 20,00

Sonnenbrille



95740

€ 30,00
inkl. MwSt.

€ 25,00

**Arbeitshandschuhe,
mit Stretch-Manschette,
Daumen- und
Zeigefingerverstärkung, aus
Synthetikleder, Touchscreen-fähig**



9522A

095220010

€ 13,20
inkl. MwSt.

€ 11,00

Flaschenöffner mit ergonomischem Griff



M	095740202
L	095740203
XL	095740204
XXL	095740205



Beta
AMBASSADOR

FABIO QUARTARARO

Partnership 2023

2023 MotoGP
World Championship



998016048



Beta Utensili S.p.A. | via Volta, 18 | 20845 Sovico (MB) | tel +39 039 20771
www.beta-tools.com